

**به نام خدا**

**دفترچه راهنمای استفاده از**

**MVM X55 خودروی**

# X55 User Manual

Modiran Vehicle Manufacturing Co.



مدیران خودرو

# دیاچه

بابت انتخاب و خرید خودروی جدیدتان از میان تولیدات شرکت مدیران خودرو از شما متشکریم.

دفترچه راهنمای حاضر، کلیه عملکردها و قابلیت‌های خودروی شما را توضیح می‌دهد. جهت استفاده و نگهداری صحیح از خودروی خود، لطفاً محتویات این دفترچه را به دقت مطالعه نمایید.

پس از مطالعه بهتر است دفترچه را جهت مراجعات بعدی در داخل خودرو نگهداری کنید. در صورت فروش و واگذاری خودرو، جهت استفاده مالک جدید از اطلاعات دفترچه، آن را همراه خودرو تحویل وی دهید.

حق ایجاد هر گونه تغییرات در طراحی و امکانات و ویژگی‌های خودرو و یا افزودن و یا بهبود امکانات موجود در خودروها بدون اطلاع‌رسانی قبلی و بدون ایجاد هر گونه تعهد و مسوولیتی، برای شرکت مدیران خودرو محفوظ است.

نمایندگی‌های مجاز مدیران خودرو، مورد تایید شرکت خودروسازی مدیران خودرو بوده و با ارائه خدمات با کیفیت و حرفه‌ای، در خدمت شما هستند. به یاد داشته باشید که نمایندگی‌های مجاز، خودروی شما را بهتر از هر کس دیگری می‌شناسند و دارای تکنسین‌های آموزش‌دیده می‌باشند. قطعات یدکی اصلی ارائه شده توسط آن‌ها، تضمینی برای کسب رضایت شماست. هرگز قطعات یدکی و تجهیزات جانبی غیراصلی را بر روی خودروی خود نصب نکنید. ایجاد هر گونه تغییر و دست‌کاری در خودرو، بر روی کیفیت رانندگی، ایمنی و عمر مفید خودرو تاثیر منفی خواهد گذاشت.

بسته به مدل خودروی شما، احتمالاً برخی امکانات و ویژگی‌های توضیح داده شده در این دفترچه، بر روی کیفیت رانندگی، ایمنی و عمر مفید خودرو تاثیر منفی خواهد گذاشت.

بسته به مدل خودروی شما، احتمالاً برخی امکانات و ویژگی‌ها توضیح داده شده در این دفترچه، با خودروی شما متفاوت خواهد بود.

به اطلاع می‌رساند؛ هر گونه اطلاعات، تصاویر و دستورالعمل‌های مندرج در این دفترچه



## X55 User Manual

نمی‌توانند مبنای دعاوی قانونی و حقوقی واقع شوند.

جهت کسب اطلاعات بیش‌تر می‌توانید به درگاه اینترنتی ما به آدرس [www.mvmco.ir](http://www.mvmco.ir) مراجعه کنید.

کلیه حقوق این اثر محفوظ است. تکثیر یا کپی‌برداری تمام و یا بخشی از آن، بدون کسب مجوز کتبی از شرکت خودروسازی مدیران خودرو ممنوع می‌باشد. با آرزوی لحظات خوش و استفاده دلپذیر از این خودرو شرکت مدیران خودرو

مالک محترم، ارایه کامل خدمات گارانتی منوط به انجام منظم سرویس‌های دوره‌ای می‌باشد.

فهرست تصویری

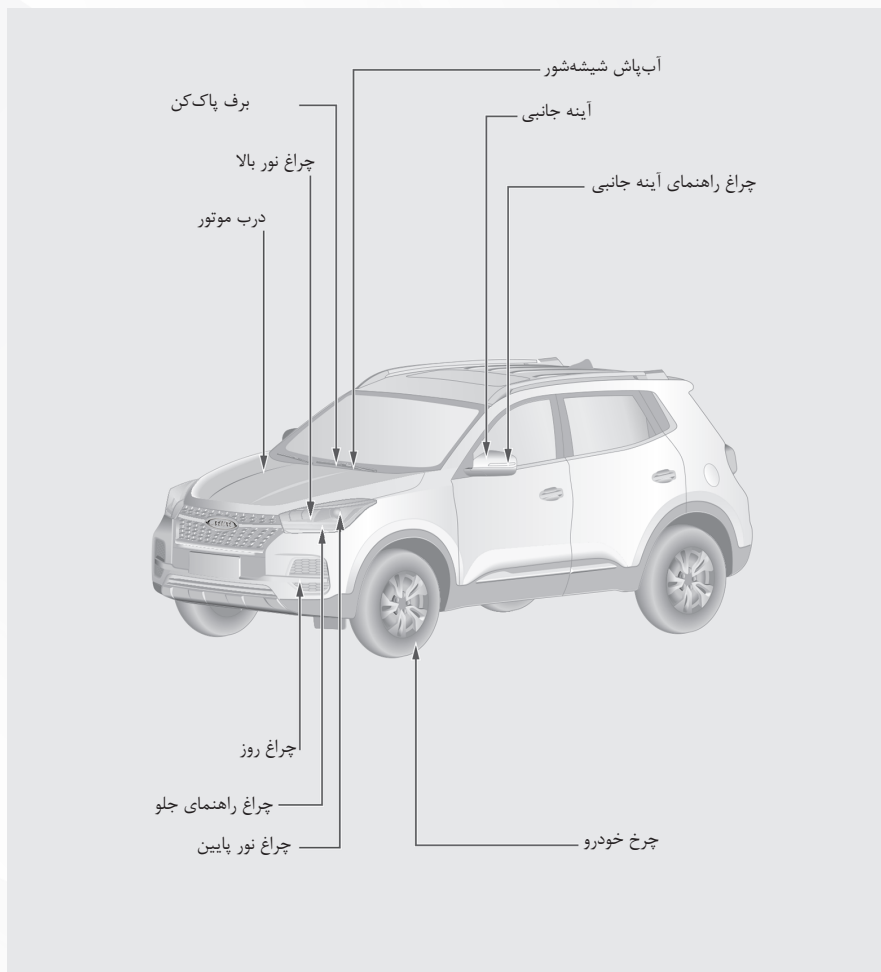

فهرست تصویری

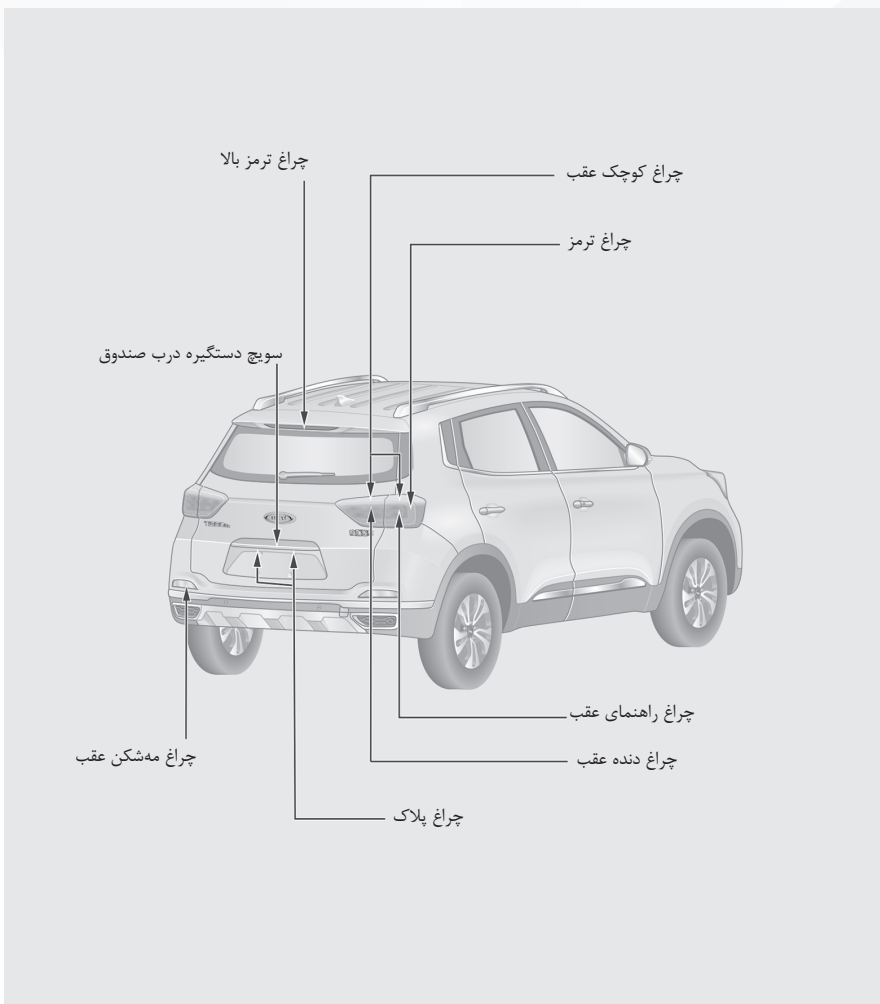

فهرست تصویری

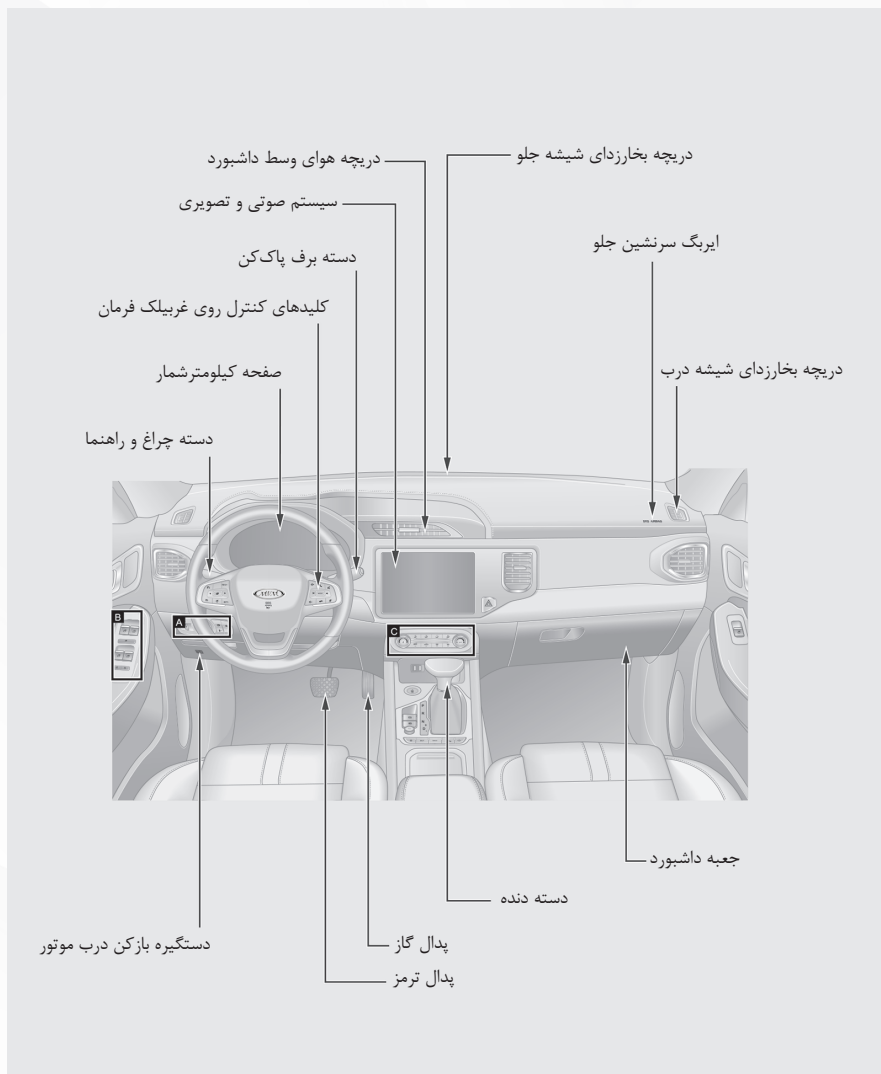

فهرست تصویری

A

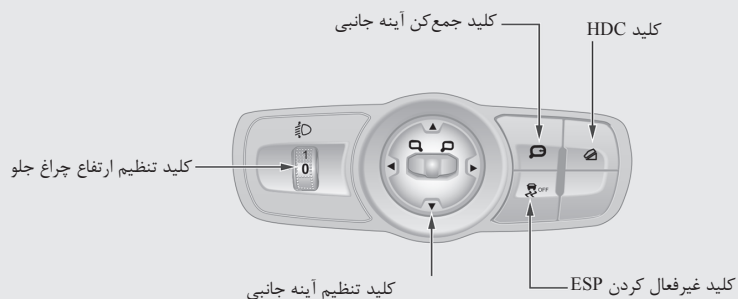

B

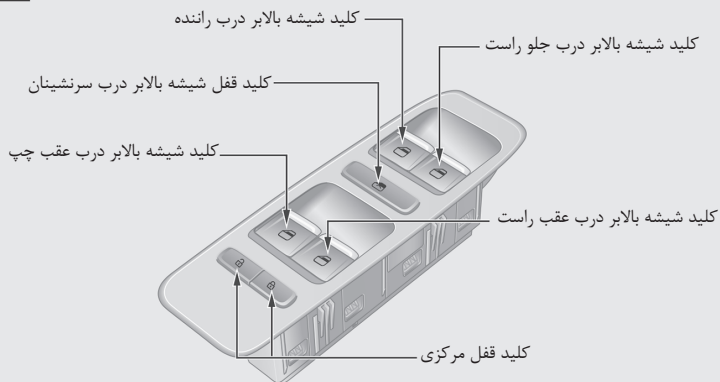



فهرست تصویری

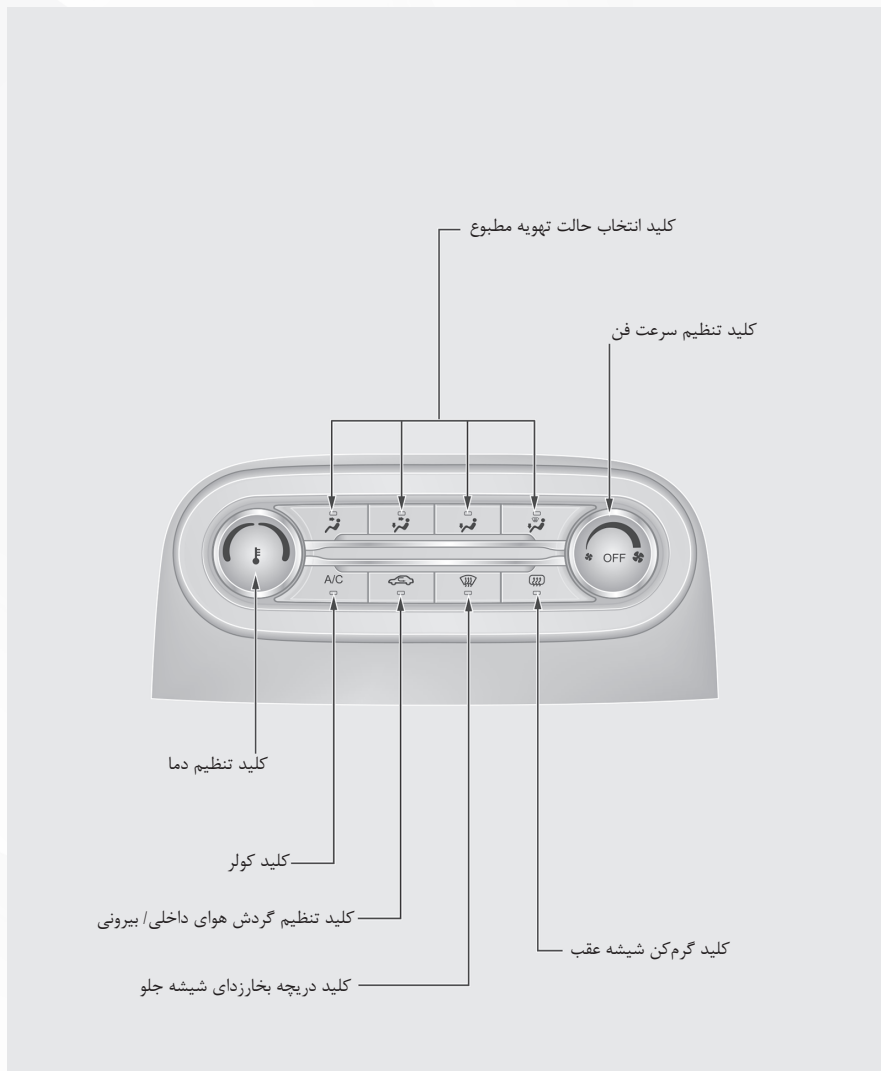

## فهرست تصویری

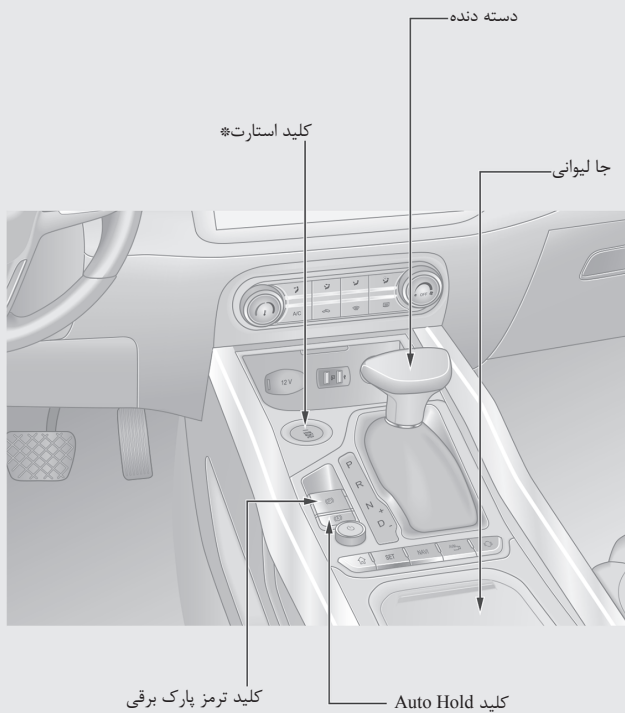

در صورت تجهیز

## فهرست تصویری

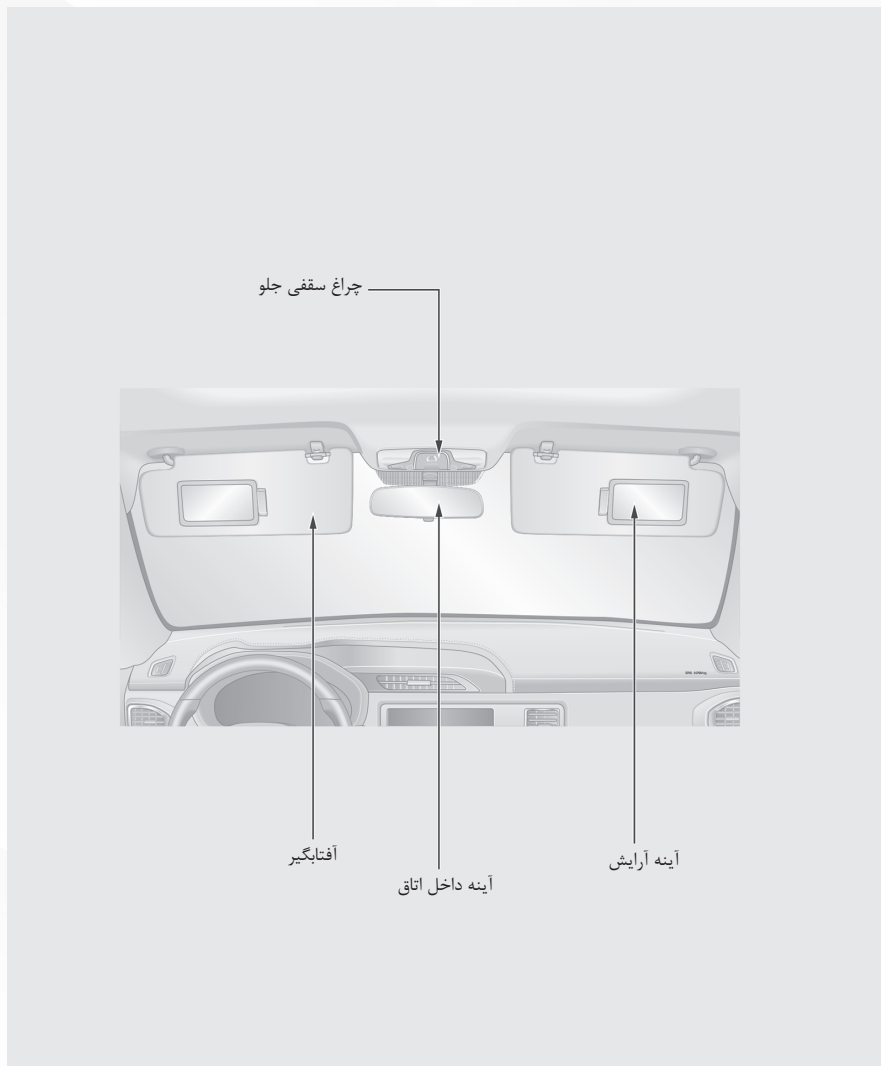

فهرست تصویری

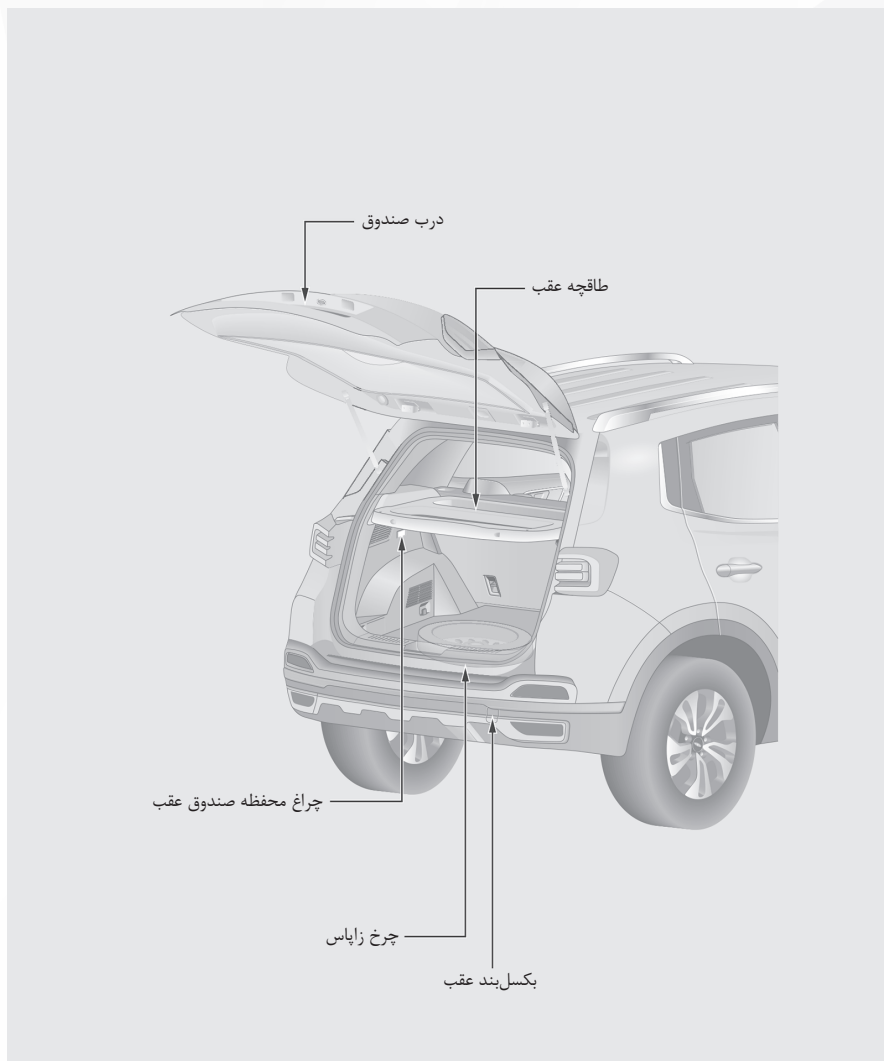







### چراغ های هشدار و نشانگر

در صورت روشن شدن چراغ های هشدار یا نشانگر زیر در زمان روشن بودن خودرو یا در حین رانندگی، با توجه به شرایط موجود خودرو، موضوع را مورد بررسی قرار دهید:

	نشانگر چراغ های کوچک		نشانگر چراغ راهنما		نشانگر چراغ نور بالا		نشانگر چراغ مه شکن عقب
	نشانگر غیرفعال بودن ESP		نشانگر گرم شدن موتور		چراغ نشانگر ترمز پارک برقی		نشانگر فعال بودن Auto Hold
	چراغ هشدار کمربند راننده و سرنشین جلو		چراغ هشدار باز بودن دربها		چراغ هشدار سرویس		چراغ هشدار میزان بنزین
	نشانگر فعال بودن HDC		چراغ هشدار سرعت غیرمجاز		چراغ هشدار خستگی در رانندگی		چراغ هشدار حالت غیرعادی

اگر چراغ های هشداردهنده زیر پس از روشن شدن خودرو و یا در حین رانندگی روشن شدند، لطفا ابتدا خودرو را در یک مکان امن متوقف کنید و سپس با نمایندگی مجاز مدیران خودرو تماس حاصل کنید:

	چراغ هشدار سیستم ترمز		چراغ هشدار دمای آب موتور		چراغ هشدار فشار روغن موتور		چراغ هشدار سیستم ترمز پارک برقی
	چراغ هشدار سیستم فرمان برقی		چراغ هشدار سیستم شارژ باتری		چراغ هشدار ایراد گیربکس		

اگر چراغ های هشداردهنده زیر پس از روشن شدن خودرو و یا در حین رانندگی روشن شدند، جهت انجام بازدید و بررسی به نمایندگی مجاز مدیران خودرو مراجعه کنید:

	چراغ هشدار ایربگ		چراغ هشدار ایراد موتور		چراغ هشدار سیستم ABS		چراغ هشدار سیستم انژکتوری (EPC)
	چراغ هشدار سیستم کنترل فشار باد تایر		چراغ هشدار سیستم ESP				

### فهرست

۳۷	۱-۷. چگونگی صرفه جویی در مصرف سوخت و افزایش عمر مفید خودرو	۲۴	فصل ۱. مقدمه
۳۷	صرفه جویی در مصرف سوخت .....	۲۴	۱-۱. نحوه استفاده از این کتاب
۳۸	۱-۸. احتیاط‌های لازم قبل از رانندگی	۲۴	روش دسترسی به مطالب .....
۳۸	کنترل‌های ایمنی .....	۲۴	مراجعه به فهرست .....
۳۹	اقدامات قبل از استارت .....	۲۴	مراجعه به فهرست تصویری .....
۴۰	اقدامات پس از استارت .....	۲۵	۱-۲. علایم به کار رفته در این کتاب
۴۰	اقدامات در حین رانندگی .....	۲۵	معرفی علایم .....
۴۰	پارک کردن خودرو .....	۲۶	۱-۳. بازدید قبل از تحویل
۴۲	پارک کردن خودرو در شیب .....	۲۶	کارت اطلاعات مشتری .....
۴۴	بازدید سیستم آگزوز .....	۲۶	کارت تحویل خودرو .....
۴۴	۱-۹. احتیاط‌های لازم در جاده‌های ناهموار	۲۷	اقدام همراه خودرو .....
۴۴	رانندگی در جاده‌های ناهموار .....	۲۸	۱-۴. خدمات مشاوره حضوری
۴۵	۱-۱۰. رانندگی در شرایط بارندگی	۲۹	کارت خدمات مشاوره حضوری .....
۴۵	رانندگی در جاده‌های لغزنده .....	۳۴	۱-۵. بازدید خودروی نو
۴۶	رانندگی در آب .....	۳۴	بازدید قبل از تحویل خودرو .....
۴۸	۱-۱۱. رانندگی در فصل زمستان	۳۴	فرم بازدید قبل از تحویل .....
۴۸	توصیه‌های لازم برای فصل زمستان ..	۳۵	۱-۶. آب‌بندی خودروی نو .....
۴۹	رانندگی در جاده‌های برفی و یخ‌زده ..	۳۵	نحوه استفاده از خودرو در دوره آب‌بندی
۵۰	زنجیر چرخ .....		

۷۲	..... نشانگر فعال بودن HDC	۵۲	فصل ۲. داشبورد و صفحه کیلومترشمار
۷۲	..... نشانگر ترمز پارک	۵۳	۲-۱. نمای کلی جلو داشبورد
۷۲	چراغ هشدار سیستم ترمز پارک برقی	۵۳	..... معرفی
۷۳	..... نشانگر فعال بودن Auto Hold	۵۴	۲-۲. صفحه کیلومترشمار
۷۳	چراغ هشدار سیستم شارژ باتری	۵۴	..... معرفی اجزا صفحه کیلومترشمار
۷۳	..... چراغ هشدار دمای آب موتور	۵۴	..... سرعت سنج
۷۳	چراغ هشدار ایراد سیستم انژکتوری	۵۵	..... دور سنج موتور
۷۴	..... چراغ هشدار ایراد موتور	۵۵	..... نمایشگر میزان بنزین
۷۴	..... چراغ هشدار فشار روغن موتور	۵۶	..... نمایشگر دمای آب موتور
۷۴	..... چراغ هشدار ایربگ	۵۷	..... نشانگر گرم شدن موتور (در صورت تجهیز)
۷۴	..... چراغ هشدار سیستم ترمز	۵۸	..... نمایشگر LCD
۷۵	..... چراغ هشدار سیستم ABS	۶۰	..... منوی تنظیمات
۷۵	..... چراغ اخطار میزان بنزین	۷۱-۳	۲-۳. علایم هشدار دهنده و نشانگرها
۷۵	..... چراغ هشدار سیستم فرمان برقی	۷۱	..... نشانگرها و چراغ‌های هشدار
۷۶	..... چراغ هشدار ایراد گیربکس	۷۱	..... نشانگر چراغ مه شکن عقب
۷۶	..... چراغ هشدار سیستم کنترل فشار باد تایر	۷۱	..... نشانگر چراغ نور بالا
۷۶	..... چراغ هشدار سیستم ESP	۷۱	..... نشانگر چراغ کوچک
۷۷	فصل ۳. راهنمای استفاده از خودرو	۷۱	..... نشانگر چراغ راهنما
۷۹	۳-۱. کلید هوشمند	۷۲	..... چراغ اخطار کمر بند
۷۹	..... اجزا کلید هوشمند	۷۲	..... نشانگر غیرفعال بودن ESP

۱۰۱	۸-۳. کمر بند ایمنی	۷۹	..... کلید مکانیکی
۱۰۱	چراغ اخطار کمر بند	۸۰	..... تعویض باتری کلید هوشمند
۱۰۷	پیش‌کشنده کمر بند (در صورت تجهیز)	۸۳	..... ورود بدون کلید
۱۱۰	۹-۳. حفاظت از کودکان	۸۶	۲-۳. کلید هوشمند مچی (در صورت تجهیز)
۱۱۰	صندلی کودک	۸۶	..... معرفی
۱۱۲	نحوه نصب صندلی کودک	۸۶	..... ورود بدون کلید با مچ بند هوشمند
۱۱۸	۱۰-۳. سیستم ایربگ	۸۷	.....
۱۱۸	ایربگ‌های خودرو	۸۹	۳-۳. سیستم ضد سرقت و دزدگیر
۱۲۰	استفاده صحیح از ایربگ و احتیاط‌های لازم	۸۹	..... سیستم ضد سرقت موتور
۱۲۷	۱۱-۳. آینه‌ها	۹۰	..... سیستم دزدگیر
۱۲۷	آینه داخل اتاق	۹۳	۴-۳. قفل درب‌ها
۱۲۸	آینه‌های جانبی	۹۳	..... کلید های قفل درب ها
۱۳۱	۱۲-۳. سیستم برف پاک‌کن و شیشه‌شور	۹۵	۵-۳. بوق
۱۳۱	دسته برف پاک‌کن	۹۵	..... نحوه استفاده
۱۳۲	برف پاک‌کن جلو	۹۶	۶-۳. غربیلک فرمان
۱۳۳	شیشه‌شور جلو	۹۶	..... تنظیم غربیلک فرمان
۱۳۴	برف پاک‌کن و شیشه شور عقب	۹۷	۷-۳. صندلی‌های خودرو
۱۳۵	۱۳-۳. چراغ‌های خودرو	۹۷	..... صندلی های جلو
۱۳۵	دسته چراغ و راهنما	۹۹	..... صندلی های عقب
		۱۰۰	..... پشت‌سری صندلی ها



۱۵۸	..... خاموش کردن موتور	۱۴۰	..... چراغ مه شکن عقب
۱۵۹	..... استارت زدن در زمان کار نکردن کلید هوشمند	۱۴۱	..... بخار گرفتگی چراغ ها
۱۶۰	..... خاموش کردن موتور در مواقع اضطراری	۱۴۳	..... ۱۴-۳. شیشه درب ها
۱۶۱	..... ۳-۴. گیربکس اتوماتیک	۱۴۳	..... شیشه بالابرها
۱۶۱	..... گیربکس اتوماتیک با کلاچ دوپل	۱۴۵	..... کنترل شیشه بالابرها با ریموت کنترل
۱۶۵	..... حالت ECO و حالت Sport	۱۴۷	..... ۱۵-۳. سانروف
۱۶۶	..... پیغام هشدار گیربکس	۱۴۷	..... نحوه استفاده از سانروف
۱۶۶	..... حالت خرابی ایمن (Fail-Safe)	۱۴۸	..... کنترل سانروف با ریموت کنترل
۱۶۷	..... ۴-۴. سیستم ترمز	۱۴۹	..... ۱۶-۳. درب موتور
۱۶۷	..... ترمز پارک برقی (در صورت تجهیز)	۱۴۹	..... باز کردن و بستن درب موتور
۱۶۷	..... درگیر کردن ترمز پارک	۱۵۱	..... ۱۷-۳. درب باک
۱۷۲	..... Auto Hold	۱۵۱	..... باز کردن و بستن درب باک
۱۷۴	..... سیستم ترمز	۱۵۳	..... فصل ۴. روشن کردن و رانندگی با خودرو
۱۷۴	..... بوستر ترمز	۱۵۵	..... ۴-۱. کلید استارت
۱۷۵	..... روغن ترمز	۱۵۵	..... کار با کلید استارت
۱۷۶	..... چراغ هشدار سیستم ترمز	۱۵۷	..... ۲-۴. روشن کردن خودرو
۱۷۶	..... نکات لازم در خصوص سیستم ترمز	۱۵۷	..... اقدامات قبل از استارت
۱۷۷	..... ۴-۵. کنترل الکترونیکی پایداری خودرو (ESP)	۱۵۷	..... مراحل استارت زدن
۱۷۷	..... عملکرد سیستم ESP	۱۵۸	..... پس از روشن شدن موتور

۱۹۴	..... هشدار کم‌بادی تایر	۱۷۷	..... چراغ هشدار سیستم ESP
۱۹۵	..... هشدار دمای زیاد تایر	۱۷۸	..... کلید غیرفعال کردن ESP
۱۹۶	..... ۱۰-۴. سیستم رادار دنده عقب	۱۷۹	..... سیستم ترمز ضدقفل (ABS)
۱۹۶	..... عملکرد سیستم	۱۸۰	..... اصول ترمزگیری ABS
۱۹۸	..... اصول کار سنسور دنده عقب	۱۸۱	..... چراغ هشدار سیستم ABS
۲۰۱	..... تمیز کردن سنسور دنده عقب	۱۸۱	..... احتیاط‌های لازم
<b>۲۰۳</b>	<b>فصل ۵. امکانات خودرو</b>	۱۸۵	۴-۶. سیستم کنترل خودرو در سراسیمبی (HDC)
۲۰۵	۱-۵. سیستم صوتی و تصویری	۱۸۵	..... عملکرد سیستم HDC
	پنل کنترل سیستم صوتی و تصویری	۱۸۶	..... فعال و غیرفعال کردن HDC
۲۰۵	..... (بدون دیسک‌خوان)	۱۸۸	۴-۷. سیستم فرمان برقی (EPS)
۲۰۷	پنل کنترل سیستم صوتی و تصویری	۱۸۸	..... عملکرد سیستم
۲۰۹	..... سیستم رهیاب	۱۸۹	۴-۸. سیستم کروز کنترل
۲۰۹	..... تلفن بلوتوث	۱۸۹	..... تنظیمات کروز کنترل
۲۱۰	..... Cloudrive	۱۹۲	..... شرایط نامناسب برای استفاده از کروز کنترل
۲۱۰	..... فایل راهنمای استفاده از سیستم	۱۹۲	..... ۴-۹. سیستم کنترل فشار باد تایر
۲۱۲	..... لینک شدن با موبایل	۱۹۲	..... عملکرد سیستم
۲۱۲	..... کلیدهای کنترل روی فرمان	۱۹۳	..... نمایش اطلاعات سیستم
۲۱۴	۲-۵. سیستم دوربین پانورامای ۳۶۰ درجه	۱۹۳	..... چراغ هشدار سیستم
۲۱۴	..... معرفی سیستم		
۲۱۴	..... جانمایی دوربین		

۲۳۴	استفاده از بخاری	۲۱۵	روشن و خاموش کردن سیستم
۲۳۴	احتیاط‌های لازم	۲۱۶	نمای سه‌بعدی
۲۳۵	۵-۵. گرم‌کن شیشه عقب و آینه‌های جانبی	۲۱۷	تغییر وضعیت بین نمای سه بعدی و نمای یک بعدی
۲۳۵	نحوه استفاده از گرم‌کن	۲۱۷	نمای سه بعدی جانبی
۲۳۶	۵-۶. سوکت‌ها	۲۱۸	بزرگ‌نمایی تصویر دوربین عقب
۲۳۶	سوکت برق 12V و سوکت USB	۲۱۸	خطوط راهنمای دینامیکی و استاتیکی در دنده عقب
۲۳۷	۵-۷. جا لیوانی‌ها	۲۲۰	۳-۵. دوربین دنده عقب
۲۳۷	جا لیوانی جلو و عقب	۲۲۰	خطوط راهنما استاتیکی
۲۳۸	۵-۸. آفتاب‌گیر	۲۲۳	۴-۵. سیستم تهویه مطبوع
۲۳۸	آفتاب‌گیرها و آینه‌های آرایش	۲۲۳	پنل کنترل تهویه مطبوع
۲۳۸	۵-۹. دستگیره سقفی و کنسول صندلی عقب	۲۲۴	کلید تنظیم سرعت فن
۲۳۸	دستگیره سقفی	۲۲۵	کلید تنظیم دما
۲۳۹	کنسول صندلی عقب	۲۲۵	کلید کولر
۲۳۹	۵-۱۰. محفظه‌های نگهداری اشیا	۲۲۶	کلید دریچه بخارزدای شیشه جلو
۲۳۹	جعبه داشبورد	۲۲۷	کلید خاموش کردن تهویه مطبوع
۲۴۰	جعبه کنسول وسط	۲۲۷	کلید دریچه گردش هوای داخلی/بیرونی
۲۴۰	جا کارت‌تی	۲۲۸	کلید تنظیم حالت
۲۴۰	جا عینکی	۲۳۱	تنظیم جهت وزش باد از دریچه‌ها
۲۴۱	محفظه‌های روی درب	۲۳۲	استفاده از کولر

۲۶۱	..... حمل اضطراری	۲۴۱	..... کیف پشت صندلی
۲۶۳	..... نصب بکسل بند	۲۴۱	..... صندوق عقب
۲۶۴	۶-۶. تعویض باتری	۲۴۲	..... باربند
۲۶۴	مراحل باز کردن و نصب کردن باتری	<b>۲۴۴</b>	<b>فصل ۶. شرایط اضطراری</b>
۲۶۶	۶-۷. روشن نشدن موتور	۲۴۵	۶-۱. رانندگی در شرایط اضطراری ...
۲۶۶	..... بازدیدهای اولیه	۲۴۵	..... فلاشر
	روشن کردن موتور پس از چندین	۲۴۶	..... جلیقه شب‌نما
۲۶۶	..... استارت ناموفق	۲۴۶	..... مثلث خطر
۲۶۷	۶-۸. استارت کمکی	۲۴۷	..... ابزار داخل صندوق عقب
۲۶۷	..... باتری به باتری کردن	۲۴۷	۶-۲. پنچر شدن تایر هنگام رانندگی
۲۶۷	مراحل باتری به باتری کردن	۲۴۷	اقدامات لازم در زمان پنچر شدن تایر
۲۶۹	۶-۹. باز کردن اضطراری درب صندوق	۲۴۸	..... تعویض زاپاس
۲۶۹	..... دستگیره اضطراری درب صندوق	۲۵۳	۶-۳. داغ کردن موتور
۲۷۰	۶-۱۰. کلید مکانیکی درب	۲۵۳	اقدامات لازم در صورت داغ کردن موتور
۲۷۰	..... باز کردن درب با کلید مکانیکی	۲۵۵	۶-۴. تعویض فیوزها
<b>۲۷۲</b>	<b>فصل ۷. خدمات مشتریان</b>	۲۵۵	..... فیوز
۲۷۳	۷-۱. خدمات و سرویس	۲۵۶	..... جعبه فیوز موتور و جعبه فیوز داشبورد
۲۷۳	..... تعیین وقت سرویس‌های دوره‌ای	۲۵۸	..... نحوه تعویض فیوز
۲۷۳	..... لیست خدمات و سرویس‌ها	۲۵۹	۶-۵. حمل خودرو
۲۷۳	..... تعیین اولویت سرویس‌ها	۲۵۹	..... نکات ایمنی هنگام حمل خودرو

۲۸۸	..... بازدید تایرها	۲۷۳	۲-۷. درخواست مشتریان
۲۸۸	..... جابه‌جایی چرخ‌ها	۲۷۳	رضایت‌مندی مشتریان
۲۹۰	..... بازدید باتری	۲۷۳-۷	لزوم انجام سرویس‌های دوره‌ای
۲۹۰	..... بازدید دینام	۲۷۴	درنمایندگی مجاز
۲۹۰	..... اضافه کردن مایع شیشه‌شور	۲۷۴-۷	روش‌های تماس با شرکت
۲۹۱	..... بازدید تیغه‌های برف پاک‌کن	۲۷۴-۷-۵	اطلاعات مورد نیاز جهت
۲۹۳	..... تعویض تیغه‌های برف پاک‌کن	۲۷۵	ارسال به شرکت
۲۹۴	..... بازدید و تعویض فیلتر هوای اتاق	فصل ۸. سرویس و نگهداری از خودرو	
۲۹۵	..... تعویض لامپ چراغ‌ها	۲۷۶	
۲۹۷	..... تنظیم نور چراغ‌های جلو	۲۷۷	۸-۱. سرویس و نگهداری
۲۹۷-۳	۳-۸. شست‌وشو و نگهداری خودرو	۲۷۷	سرویس‌های دوره‌ای
۲۹۷	..... شست‌وشو و نگهداری اجزا بیرونی	۲۷۸	۸-۲. بازدیدهای منظم
۳۰۱	..... نگهداری تزیینات فلزی براق	۲۷۸	بازدیدهایی که به عهده خودتان می‌باشد.
۳۰۱	..... شست‌وشو و نگهداری رینگ چرخ	۲۸۰	..... محفظه موتور
	..... شست‌وشو و نگهداری قسمت‌های زیر خودرو	۲۸۰	..... بازدید سطح روغن موتور
۳۰۲	..... محافظت از بدنه در مقابل زنگ‌زدگی	۲۸۲	..... بازدید سطح روغن گیربکس
۳۰۴	..... نگهداری قسمت‌های داخلی	۲۸۲	..... بازدید سطح روغن ترمز
۳۰۴	..... نگهداری تزیینات داخلی	۲۸۳	..... بازدید سطح مایع خنک‌کننده موتور
	فصل ۹. اطلاعات فنی خودرو	۲۸۵	..... بازدید رادیاتور و کندانسور
۳۰۷-۹	۹-۱. شماره‌های شناسایی خودرو	۲۸۶	..... بازدید تسمه
		۲۸۶	..... بازدید فشار باد تایر

۳۰۸	۹-۲. مشخصات فنی
۳۰۸	نوع و مدل خودرو .....
۳۰۹	ابعاد خودرو .....
۳۱۰	وزن خودرو .....
۳۱۱	مشخصات فنی خودرو .....
۳۱۱	مشخصات فنی موتور .....
۳۱۲	سیستم سوخت‌رسانی .....
۳۱۳	سیستم روغن کاری .....
۳۱۵	سیستم خنک‌کننده .....
۳۱۵	سیستم تعلیق .....
۳۱۶	سیستم فرمان .....
۳۱۶	سیستم ترمز .....
۳۱۷	زوایای چرخ‌ها .....
۳۱۸	چرخ و تایر .....
۳۱۹	روغن گیربکس .....
۳۱۹	مایع شیشه‌شور .....
۳۱۹	باتری .....

## فصل ۱. مقدمه

۳۷	صرفه‌جویی در مصرف سوخت .....	۲۴	۱-۱. نحوه استفاده از این کتاب
۳۸	۱-۸. احتیاط‌های لازم قبل از رانندگی	۲۴	روش دسترسی به مطالب .....
۳۸	کنترل‌های ایمنی .....	۲۴	مراجعه به فهرست .....
۳۹	اقدامات قبل از استارت .....	۲۴	مراجعه به فهرست تصویری .....
۴۰	اقدامات پس از استارت .....	۲۵	۱-۲. علایم به کار رفته در این کتاب
۴۰	اقدامات در حین رانندگی .....	۲۵	معرفی علایم .....
۴۰	پارک کردن خودرو .....	۲۶	۱-۳. بازدید قبل از تحویل
۴۲	پارک کردن خودرو در شیب .....	۲۶	کارت اطلاعات مشتری .....
۴۴	بازدید سیستم آگزوز .....	۲۷	کارت تحویل خودرو .....
۱-۹. احتیاط‌های لازم در جاده‌های		۲۸	اقلام همراه خودرو .....
ناهموار		۲۹	۱-۴. خدمات مشاوره حضوری
۴۴	رانندگی در جاده‌های ناهموار .....	۲۹	کارت خدمات مشاوره حضوری .....
۴۵	۱-۱۰. رانندگی در شرایط بارندگی	۳۴	۱-۵. بازدید خودروی نو
۴۵	رانندگی در جاده‌های لغزنده .....	۳۴	بازدید قبل از تحویل خودرو .....
۴۶	رانندگی در آب .....	۳۴	کارت بازدید قبل از تحویل .....
۴۸	۱-۱۱. رانندگی در فصل زمستان	۳۵	۱-۶. آب‌بندی خودروی نو
۴۸	توصیه‌های لازم برای فصل زمستان ..	۳۵	نحوه استفاده از خودرو در دوره آب‌بندی
۴۹	رانندگی در جاده‌های برفی و یخ‌زده .....	۱-۷. چگونگی صرفه‌جویی در	
۵۰	زنجیر چرخ .....	مصرف سوخت و افزایش عمر مفید	
		خودرو	

## فصل ۱. مقدمه

### ۱-۱. نحوه استفاده از این کتاب

جهت استفاده از این کتاب و دسترسی به شماره صفحات و مطالب مورد نظرتان، می‌توانید از دو روش زیر استفاده کنید.

### مراجعه به فهرست

فهرست کلی فصول کتاب در اوایل قرار گرفته است که می‌توانید با مراجعه به آن، لیست فصل‌های موجود در دفترچه و شماره صفحات آن‌ها را مشاهده کنید. پس از پیدا کردن شماره صفحه فصل مورد نظر، به فهرست مندرج در صفحه اول همان فصل مراجعه کنید تا موقعیت و شماره صفحه مورد نظرتان در همان فصل را به دست آورید.

### مراجعه به فهرست تصویری

اگر آشنایی کافی به اسامی تجهیزات و امکانات خودرو نداشته باشید، فهرست تصویری می‌تواند شما را جهت پیدا کردن شماره صفحه مورد نظرتان یاری کند.



۲-۱. علایم به کار رفته در این کتاب

#### معرفی علایم

در این دفترچه جهت جلب توجه شما نسبت به اهمیت برخی موارد احتیاطی، از علایم زیر استفاده شده است. برای به حداقل رساندن خطرات احتمالی، راهنمایی‌های قید شده در این هشدارها را قبل از اقدام به رانندگی و یا استفاده از تجهیزات و امکانات خودرو، با دقت مطالعه کنید.

#### هشدار

این علامت اعلام هشدار در خصوص عملی است که می‌تواند باعث بروز آسیب‌های شدید بدنی و یا حتی مرگ شود.

#### احتیاط

این علامت برای اعلام اخطار در خصوص عملی است که می‌تواند باعث ایجاد خرابی در خودرو یا تجهیزات آن و کاهش عمر مفید وسیله نقلیه‌تان شود.

#### حفاظت از محیط زیست

این علامت جهت دادن تذکر در خصوص قوانین حفاظت از محیط زیست و یادآوری بازیافت و معدوم کردن ضایعات می‌باشد. عدم رعایت این نکات باعث آلودگی محیط زیست خواهد شد.

#### مطالعه

این علامت بیان‌گر این است که مطالب این فصل قبل از انجام هر گونه اقدامی می‌بایست مطالعه شود.

رعایت کردن هشدارها و احتیاط‌ها که با ایمنی فردی و ایمنی خودرو مرتبط هستند، حایز اهمیت فراوان می‌باشند. مطمئن شوید که علاوه بر خودتان، سرنشینان خودرو نیز موارد فوق را به دقت رعایت می‌کنند. رعایت کردن این تذکرات باعث می‌شود تا علاوه بر لذت‌بخش بودن رانندگی، خودروی شما در شرایط مناسبی باقی بماند.

### ۳-۱. بازدید قبل از تحویل

نماینده‌گی‌های مجاز مدیران خودرو، خودروی شما را قبل از تحویل، بر طبق ضوابط و آیین‌نامه و بر اساس جداول مخصوص مورد بازدید قرار می‌دهند. نمایندگی فروش پس از ثبت زمان تحویل خودرو، اسناد آن را به کارت اطلاعات مشتری و کارت بازدید و تحویل خودرو پیوست و مهر خواهد نمود.

قبل از امضا برگ رسید مشتری توسط شما، نمایندگی مجاز آموزش‌هایی را جمع به عملکرد کلی خودرو و برخی اطلاعات اولیه در ارتباط با ویژگی‌ها و نیز نحوه استفاده صحیح از خودرو را بر طبق کارت تحویل خودرو ارائه خواهد داد.

### کارت اطلاعات مشتری

	مدل خودرو
	شماره شاسی خودرو (VIN)
	شماره موتور / شماره گیربکس
	شماره ثبت خودرو
	مهر نمایندگی:
	امضا نمایندگی:
	تاریخ تحویل
	نام مالک
	آدرس
	ایمیل
	شماره تلفن
موارد زیر تحویل این‌جانب شد و توضیحات لازم در خصوص آن‌ها ارائه شده است:	
• خودرو	
• دفترچه راهنمای مشتری	
• فرم بازدید قبل از تحویل	
	امضا مالک:
	امضا نمایندگی:

### کارت تحویل خودرو

تایید عملکرد	موارد بازدید شده	ردیف	طبقه‌بندی
بله خیر	کارکرد صحیح موتور	۱	ویژگی‌ها و عملکرد تجهیزات عمومی خودرو
بله خیر	سطح روغن موتور، روغن ترمز، روغن هیدرولیک، مایع خنک‌کننده، مایع شیشه‌شور	۲	
بله خیر	شماره شاسی (VIN)، شماره موتور، پلاک شاسی	۳	
بله خیر	عملکرد کلیه کلیدها و سویچ‌های خودرو	۴	
بله خیر	عملکرد کلیه چراغ‌های داخلی و بیرونی خودرو	۵	
بله خیر	سلامت شیشه جلو و رنگ بدنه خودرو	۶	
بله خیر	عملکرد آمپر سرعت‌سنج، آمپر دورسنج و نمایشگر LCD صفحه کیلومترشمار	۷	
بله خیر	تایرها، چرخ زاپاس، جک، ابزار و دفترچه راهنما	۸	
بله خیر	صندلی‌ها، کمربندهای ایمنی، پنل کنترل کولر، دریچه‌های کولر، جعبه داشبورد و آفتاب‌گیرها	۹	
بله خیر	شیشه درب‌ها، آینه‌ها، برف پاک‌کن‌ها، آب‌پاش‌های شیشه‌شور، باتری، رادار دنده عقب، بوق، سان‌روف (در صورت تجهیز)، سیستم صوتی و تصویری، آنتن رادیو	۱۰	

طبقة بندی	ردیف	اطلاعات ارایه شده	تایید عملکرد
ارایه اطلاعات اولیه درباره نحوه استفاده و نگهداری خودرو	۱	لزوم استفاده از بنزین با عدد اکتان ۹۲ و بالاتر	بله خیر
	۲	نحوه استفاده از خودرو در دوره‌ی آب‌بندی	بله خیر
	۳	نحوه استفاده از چراغ‌های خودرو	بله خیر
	۴	آموزش و شناخت چراغ‌های اخطار و نشانگر	بله خیر
	۵	جداول زمانی و کیلومتری سرویس‌ها	بله خیر
	۶	سرویس‌های تابستانه و زمستانه	بله خیر
	۷	شناخت کامل از سیستم خنک‌کننده و مایع خنک‌کننده	بله خیر
	۸	نحوه استفاده صحیح از سیستم تهویه مطبوع	بله خیر
	۹	احتیاط‌های لازم در زمان استارت	بله خیر
	۱۰	نحوه استفاده صحیح از سیستم صوتی	بله خیر
	۱۱	نحوه استفاده صحیح از سانروف (در صورت تجهیز)	بله خیر
امضا مدیر فروش: تاریخ: امضا مالک: تاریخ: تاریخ:			

### اقلام همراه خودرو:

- زاپاس
- جک
- آچار چرخ
- مثلث خطر
- دفترچه های راهنما

## ۴-۱. خدمات مشاوره حضوری

### کارت خدمات مشاوره حضوری

در زمان خرید خودرو، نمایندگی خدمات پس از فروش یک مشاور اختصاصی در خصوص امور مربوط به خدمات پس از فروش برای شما در نظر خواهد گرفت. شما می‌توانید هر گونه سوال درباره خودرو را با مشاور خود در میان بگذارید.

### کارت خدمات مشاوره حضوری (مخصوص مالک خودرو)

نام مالک:	تاریخ خرید خودرو:
نام نمایندگی فروش و خدمات پس از فروش:	مدل خودرو:
شماره شاسی خودرو (VIN):	
گزینه‌های زیر باید توسط مالک خودرو مورد تایید قرار گیرند:	
۱. تحویل خودرو و بازدیدهای حین تحویل خودرو (در صورت تایید از علامت "✓" و در غیر این صورت از علامت "x" استفاده کنید).	
اصول اولیه استفاده از خودرو به مالک آموزش داده شده و بازرسی‌های حین تحویل انجام گرفته است.	<input type="checkbox"/>
ضوابط و قوانین گارانتی به مالک توضیح داده شده است.	<input type="checkbox"/>
نکات و احتیاط‌های لازم برای رانندگی با خودرو به مالک آموزش داده شده است.	<input type="checkbox"/>
اهمیت انجام سرویس‌های دوره‌ای منظم و همچنین لزوم رعایت بازه زمانی و کیلومتری بین سرویس‌های دوره‌ای به مالک یادآوری شده است.	<input type="checkbox"/>
به مالک اهمیت و لزوم انجام سرویس‌های دوره‌ای در نمایندگی مجاز مدیران خودرو اعلام شده است.	<input type="checkbox"/>
دفترچه راهنمای مشتری تحویل مالک شده و مطالعه آن به ایشان توصیه شده است.	<input type="checkbox"/>
شماره تلفن تماس با خدمات پس از فروش و نحوه برقراری ارتباط به مالک توضیح داده شده است.	<input type="checkbox"/>

۲. مشاوره حضوری (در صورت تایید از علامت “√” و در غیر این صورت از علامت “x” استفاده کنید).

آیا موفق به در میان گذاشتن سوالات و خواسته‌های خود با مشاور شدید؟	<input type="checkbox"/>
آیا شخص مشاور تنها فرد مجاز شده از طرف نمایندگی برای پاسخ‌گویی به سوالات مشتریان بود؟	<input type="checkbox"/>
آیا برای هر مشتری یک مشاور اختصاص داده شده بود؟	<input type="checkbox"/>
اگر مشتری از مشاور خود رضایت نداشت، آیا وی امکان انتخاب یک مشاور دیگر را داشت؟	<input type="checkbox"/>

## X55 User Manual

### فصل ۱: مقدمه

نام مالک:	تاریخ خرید خودرو:
نام نمایندگی فروش و خدمات پس از فروش:	مدل خودرو:
شماره شاسی خودرو (VIN):	
۳. وظایف اصلی مشاور خدمات پس از فروش (در صورت تایید از علامت "✓" و در غیر این صورت از علامت "x" استفاده کنید).	
پذیرایی از مشتریان در طول انجام سرویس و تعمیرات	<input type="checkbox"/>
یادآوری انجام سرویس‌های دوره‌ای منظم به مشتریان	<input type="checkbox"/>
پاسخ‌گویی به سوالات و مشاوره‌های مشتریان	<input type="checkbox"/>
تایید و تعیین وقت قبلی پذیرش	<input type="checkbox"/>
یادآوری یا پذیرش سرویس سالانه خودرو	<input type="checkbox"/>
برخورد مناسب و خوش‌آمدگویی، توضیح خدمات صورت پذیرفته و تبریک اعیاد و مناسب‌ها	<input type="checkbox"/>
پاسخ‌گویی به سایر خواسته‌های مشتریان	<input type="checkbox"/>
۲. ارتباط با مشاور حضوری	
محل الصاق کارت ویزیت مشاور	
امضا مالک / تاریخ:	
امضا مشاور / تاریخ:	

### کارت خدمات مشاوره حضوری

#### (مخصوص نمایندگی فروش و خدمات پس از فروش)

نام مالک:	تاریخ خرید خودرو:
نام نمایندگی فروش و خدمات پس از فروش:	مدل خودرو:
شماره شاسی خودرو (VIN):	
گزینه‌های زیر باید توسط مالک خودرو مورد تایید قرار گیرند:	
۱. تحویل خودرو و بازدیدهای حین تحویل خودرو (در صورت تایید از علامت "✓" و در غیر این صورت از علامت "X" استفاده کنید).	
اصول اولیه استفاده از خودرو به مالک آموزش داده شده و بازرسی‌های حین تحویل انجام گرفته است.	<input type="checkbox"/>
ضوابط و قوانین گارانتی به مالک توضیح داده شده است.	<input type="checkbox"/>
نکات و احتیاط‌های لازم برای رانندگی با خودرو به مالک آموزش داده شده است.	<input type="checkbox"/>
اهمیت انجام سرویس‌های دوره‌ای منظم و هم‌چنین لزوم رعایت بازه زمانی و کیلومتری بین سرویس‌های دوره‌ای به مالک یادآوری شده است.	<input type="checkbox"/>
به مالک اهمیت و لزوم انجام سرویس‌های دوره‌ای در نمایندگی مجاز مدیران خودرو اعلام شده است.	<input type="checkbox"/>
دفترچه راهنمای مشتری تحویل مالک شده و مطالعه آن به ایشان توصیه شده است.	<input type="checkbox"/>
شماره تلفن تماس با خدمات پس از فروش و نحوه برقراری ارتباط به مالک توضیح داده شده است.	<input type="checkbox"/>
۲. مشاوره حضوری (در صورت تایید از علامت "✓" و در غیر این صورت از علامت "X" استفاده کنید).	
آیا موفق به در میان گذاشتن سوالات و خواسته‌های خود با مشاور شدید؟	<input type="checkbox"/>
آیا شخص مشاور تنها فرد مجاز شده از طرف نمایندگی برای پاسخ‌گویی به سوالات مشتریان بود؟	<input type="checkbox"/>
آیا برای هر مشتری یک مشاور اختصاص داده شده بود؟	<input type="checkbox"/>
اگر مشتری از مشاور خود رضایت نداشت، آیا وی امکان انتخاب یک مشاور دیگر را داشت؟	<input type="checkbox"/>



نام مالک:	تاریخ خرید خودرو:
نام نمایندگی فروش و خدمات پس از فروش:	مدل خودرو:
شماره شاسی خودرو (VIN):	
۳. وظایف اصلی مشاور خدمات پس از فروش (در صورت تایید از علامت "✓" و در غیر این صورت از علامت "x" استفاده کنید).	
پذیرایی از مشتریان در طول انجام سرویس و تعمیرات	<input type="checkbox"/>
یادآوری انجام سرویس‌های دوره‌ای منظم به مشتریان	<input type="checkbox"/>
پاسخ‌گویی به سوالات و مشاوره‌های مشتریان	<input type="checkbox"/>
تایید و تعیین وقت قبلی پذیرش	<input type="checkbox"/>
یادآوری یا پذیرش سرویس سالانه خودرو	<input type="checkbox"/>
برخورد مناسب و خوش‌آمدگویی، توضیح خدمات صورت پذیرفته و تبریک اعیاد و مناسب‌ها	<input type="checkbox"/>
پاسخ‌گویی به سایر خواسته‌های مشتریان	<input type="checkbox"/>
۲. ارتباط با مشاور حضوری	
محل الصاق کارت ویزیت مشاور	
امضا مالک / تاریخ:	
امضا مشاور / تاریخ:	

### ۵-۱. بازدید خودروی نو

#### بازدید قبل از تحویل خودرو

نماینده‌گی مجاز مدیران خودرو، خودروی شما را قبل از تحویل، بر طبق ضوابط و آیین‌نامه و بر اساس جداول مخصوص مورد بازدید قرار می‌دهد. نماینده‌گی فروش پس از ثبت زمان تحویل خودرو، اسناد آن را به گواهی رسید مشتری و کارت بازدید و تحویل خودرو پیوست و مهر خواهد نمود.

نماینده‌گی مجاز مطابق با مندرجات کارت تحویل خودرو، صحت اطلاعات خودرو را مورد تایید قرار می‌دهد و سپس کارت تحویل توسط مدیر فروش و مالک خودرو امضا خواهد شد.

#### کارت بازدید قبل از تحویل

بدین وسیله گواهی می‌شود که این خودرو بر اساس ضوابط شرکت مدیران خودرو مورد بازدید قرار گرفته و واجد مشخصات فنی مورد تایید شرکت مدیران خودرو می‌باشد.

مدل خودرو	
شماره شاسی خودرو (VIN)	
شماره موتور / شماره گیربکس	
شماره ثبت خودرو	
مهر نماینده‌گی فروش و خدمات پس از فروش:	
امضا نماینده‌گی فروش و خدمات پس از فروش:	
تاریخ تحویل	
نام مالک	
آدرس	
ایمیل	
شماره تلفن	
موارد زیر تحویل این جانب شد و توضیحات لازم در خصوص آن‌ها ارایه شده است:	
• خودرو	
• دفترچه راهنمای مشتری	
• فرم بازدید قبل از تحویل	
امضا مالک:	
امضا نماینده‌گی:	

## ۶-۱. آببندی خودروی نو

### نحوه استفاده از خودرو در دوره آببندی

از آن جایی که اصطکاک بین قطعات متحرک خودرو صفر کیلومتر در اوایل استفاده از خودرو بسیار بیش تر از شرایط عادی است، لذا دوره آببندی می تواند تاثیر زیادی بر روی طول عمر مفید خودرو، عملکرد مطمئن آن و کاهش هزینه نگهداری خودرو داشته باشد. بر این اساس در استفاده از خودروی صفر کیلومتر باید اصول به دقت رعایت شود. دوره آببندی معمولاً ۳۰۰۰ کیلومتر است.

#### ■ اصول رانندگی با خودروی نو در دوره آببندی:

۱۰۰۰ کیلومتر اول:

- رانندگی با سرعت حداکثری ممنوع است.
- با سرعت‌های بالای ۱۰۰ km/h رانندگی نکنید.
- در هر دنده‌ای دور موتور را متناسب با آن بالا ببرید و از رانندگی با دور موتور بالا بپرهیزید.

۱۰۰۰ - ۱۵۰۰ کیلومتر اول:

- سرعت خودرو را می توان به طور تدریجی به حداکثر رساند.
- دور موتور می تواند به طور تدریجی تا حداکثر خود افزایش یابد.

#### ■ توصیه‌هایی برای رانندگی بعد از دوره آببندی:

- به هنگام رانندگی حداکثر دور موتور مجاز برای لحظات خیلی کوتاه ۶۰۰۰r/min می باشد. اگر از حالت دستی گیربکس استفاده می کنید، بلافاصله پس از رسیدن آمپر دورسنگ به ناحیه قرمز رنگ، دنده را به یک دنده بالاتر تغییر دهید.
- در زمان رانندگی نباید دور موتور خیلی پایین باشد و باید از دنده متناسب با دور موتور استفاده کنید. وقتی که موتور سرد است، دور موتور را چه در حالت دنده خلاص و چه در سایر دنده‌ها به حداکثر نرسانید.

#### ■ توصیه‌های مربوط به آب‌بندی چرخ و تایر:

تایرهای نو به دوره آب‌بندی کوتاهی نیاز دارند. در زمان شروع استفاده از تایر نو، چسبندگی خوبی بین تایر و جاده وجود ندارد. بنابراین در ۱۰۰ کیلومتر ابتدایی استفاده از تایر نو، با سرعت پایین و دقت کافی رانندگی کنید.

#### ■ توصیه‌هایی برای آب‌بندی ترمز:

لنت ترمزهای جدید نیز نیاز به آب‌بندی دارند. ترمزها در ۲۰۰ کیلومتر ابتدایی نمی‌توانند اصطکاک ترمزی مطلوبی را ایجاد کنند. اگر کارایی ترمزها در این زمان پایین باشد، شما باید پدال ترمز را به خوبی فشار دهید تا اصطکاک افزایش یافته و قابلیت ترمز بهتر شود. این حالت پس از هر بار تعویض لنت‌های ترمز نیز باید رعایت شود.

#### ◆ حفاظت از محیط زیست

از افزایش غیرضروری دور موتور جلوگیری کنید. انتخاب دنده بالاتر بهترین راه برای کاهش مصرف سوخت، کاهش آلودگی هوا و ممانعت از افزایش صدای موتور می‌باشد.

## ۷-۱. چگونگی صرفه جویی در مصرف سوخت و افزایش عمر مفید خودرو

### صرفه جویی در مصرف سوخت

صرفه جویی در مصرف سوخت به طور عمده به وضعیت خودرو و عادت‌های رانندگی بستگی دارد. از وسیله نقلیه بیش از حد استفاده نکنید تا عمر مفید آن کاهش نیابد.

در زیر چند راهنمایی جهت صرفه جویی در مصرف سوخت ارائه می‌شود:

۱. مطمئن شوید که فشار باد چرخ‌ها صحیح است. فشار باد نادرست باعث افزایش ساییدگی لاستیک و افزایش مصرف سوخت می‌شود.

۲. بار بیش از حد به خودرو وارد نکنید. بار زیاد خودرو باعث افزایش بار موتور و در نتیجه افزایش مصرف سوخت می‌شود.

۳. برای گرم کردن موتور آن را به مدت طولانی در حالت درجا قرار ندهید. بعد از آن که کارکرد موتور نرم و یکنواخت شد، رانندگی را آغاز کنید. توجه داشته باشید که مدت زمان گرم شدن موتور، در فصل سرما کمی بیش‌تر از سایر فصول می‌باشد.

۴. به جای شتاب‌گیری و گاز دادن ناگهانی، پدال گاز را به آهستگی فشار دهید.

۵. خودرو را در حالت دور در جا به مدت طولانی نگه ندارید. اگر خودرو را پارک کرده‌اید و می‌خواهید منتظر بمانید، باید خودرو را خاموش کنید.

۶. با دنده مرده و یا با دورهای بالاتر رانندگی نکنید. همیشه بر اساس شرایط جاده‌ای دنده را تعویض و انتخاب کنید.

۷. از شتاب گرفتن و کاهش شتاب متوالی اجتناب کنید. رانندگی به صورت توقف-حرکت مصرف سوخت را افزایش می‌دهد.

۸. از توقف و ترمزهای غیرضروری خودداری کنید و همواره با سرعت ثابت رانندگی نمایید. سرعت خود را به گونه‌ای تنظیم کنید که مدت زمان ایستادن پشت چراغ قرمز را کاهش دهید و یا مسیرهایی را انتخاب کنید که فاقد چراغ راهنمایی و رانندگی باشد. فاصله مناسب خود با خودروی جلویی را رعایت کنید تا نیازی به ترمزهای ناگهانی نداشته باشید تا علاوه بر صرفه جویی در مصرف سوخت، استهلاک ترمز را نیز کاهش دهید.

۹. تا جایی که برایتان مقدور است از مناطق دارای ترافیک سنگین و پرازدحام عبور نکنید.

۱۰. پای خود را به طور مداوم روی پدال کلاچ و ترمز قرار ندهید، چرا که علاوه بر استهلاک و گرم شدن کلاچ و ترمز باعث افزایش مصرف سوخت نیز می‌شود.
۱۱. در بزرگراه‌ها با سرعت مجاز رانندگی کنید. مصرف سوخت با افزایش سرعت، افزایش می‌یابد.
۱۲. زوایای چرخ‌های جلوی خودرو را همیشه در حالت تنظیم نگه دارید. از برخورد چرخ‌های خودرو با موانع و ناهمواری‌های جاده جلوگیری کنید. در جاده‌های دست‌اندازدار و ناهموار با سرعت پایین رانندگی کنید. تنظیم نبودن زوایای چرخ‌های جلو علاوه بر ساییدگی زود هنگام لاستیک‌ها، باعث افزایش مصرف سوخت نیز می‌شود.
۱۳. سعی کنید در جاده‌های دارای گل و لای رانندگی نکنید.
۱۴. موتور باید همیشه تنظیم باشد و در بهترین شرایط کاری قرار داشته باشد. کثیف بودن فیلتر هوا، تنظیم نبودن سوپاپ‌ها، کثیف بودن شمع‌ها، کثیف بودن روغن موتور، تنظیم نبودن ترمزها و ... باعث اتلاف سوخت می‌شوند. اگر می‌خواهید عمر مفید خودرویتان افزایش یافته و هزینه‌های نگهداری کاهش یابد، سرویس‌های دوره‌ای را به طور منظم انجام دهید. اگر اکثراً خودرو را در شرایط سخت مورد استفاده قرار می‌دهید، باید فواصل بین سرویس‌های دوره‌ای را کم‌تر کنید.

#### ⚠ احتیاط

در سرازیری‌ها خودرو را خاموش نکنید، زیرا در این حالت سیستم فرمان هیدرولیک و بوستر ترمز از کار خواهند افتاد.

### ۸-۱. احتیاط‌های لازم قبل از رانندگی

#### کنترل‌های ایمنی

انجام بازدیدهای قبل از سفر یک اقدام مفید می‌باشد. چند دقیقه بازدید و کنترل خودرو، تضمینی برای ایمنی بیش‌تر و رانندگی دل‌پذیر است.

#### ⚠ هشدار

اگر این بازدیدها را در یک محل سر بسته انجام می‌دهید، از تهویه مناسب محل، اطمینان حاصل کنید.

## اقدامات قبل از استارت

### ■ بیرون خودرو

۱. تایرها (شامل چرخ زاپاس): فشار باد تایرها، بریدگی، آسیب دیدگی و یا سایش بیش از حد تایرها را بررسی کنید.
۲. پیچ چرخها: مطمئن شوید که هیچ کدام از پیچهای چرخها شل و یا باز نباشند.
۳. نشستی مایعات: مدتی پس از پارک کردن خودرو، زیر خودرو را برای بازدید نشستی بنزین، روغن موتور، آب و سایر مایعات بررسی کنید (چکیدن قطرات آب پس از استفاده از کولر طبیعی است).
۴. چراغها: از کارکرد صحیح و مناسب چراغهای جلو، چراغ روز، چراغ ترمز، مه شکنها، چراغ عقب، چراغهای راهنما و سایر چراغها اطمینان حاصل کنید.
۵. شبکه زیر شیشه جلو: برف، برگ و هر گونه گرفتگی را از روی این شبکه تمیز کنید.

### ■ داخل خودرو

۱. ابزار: از وجود جک و آچار چرخ، چرخ زاپاس و سایر ابزار مورد نیاز در داخل خودرو اطمینان یابید.
۲. کمربندهای ایمنی: قفل شدن مطمئن کمربندها، عدم وجود پارگی و عدم فرسودگی کمربندها را بازدید کنید.
۳. صفحه کیلومترشمار و کنترلهای روی داشبورد: از صحت کارکرد چراغهای هشداردهنده و چراغهای نشانگر و نیز کلیدهای کنترل روی داشبورد مطمئن شوید.
۴. ترمز: مطمئن شوید پدال ترمز دارای کورس حرکت مناسب می باشد.

### ■ موتور و محفظه موتور

۱. فیوزهای یدکی: از وجود فیوزهای یدکی اطمینان حاصل کنید. فیوزهای یدکی باید در آمپرهای مختلف مطابق با راهنمای درج شده بر روی درب جعبه فیوز در دسترس باشند.
۲. مایع خنک کننده: سطح مایع خنک کننده باید در حد علامت Max روی مخزن انبساط رادیاتور باشد.

۳. باتری و کابل‌های آن: رسوب بستن، شل شدن و ترک برداشتن احتمالی بدنه باتری را بررسی کنید. کابل‌های باتری باید در شرایط خوبی بوده و اتصال آن‌ها مناسب باشد.
۴. سیم‌کشی خودرو: دسته سیم‌ها را از نظر شل بودن، آسیب‌دیدگی و ترک‌خوردگی روکش سیم‌ها بررسی کنید.
۵. لوله‌های بنزین: لوله‌ها را از لحاظ داشتن نشستی یا شل بودن اتصالات بازدید کنید.

#### ■ درب موتور

قبل از شروع رانندگی مطمئن شوید که قفل درب موتور به درستی و به طور کامل چفت شده باشد. در غیر این صورت، احتمال باز شدن و مسدود کردن دید شما در حین رانندگی و بروز سانحه وجود خواهد داشت.

#### اقدامات پس از استارت

۱. سیستم اگزوز: هر گونه نشستی هوا از لوله‌های اگزوز و صدای غیرعادی را بررسی کرده و فوراً رفع عیب کنید.
۲. سطح روغن موتور: خودرو را در جای مسطح متوقف کنید و موتور را خاموش کنید. ۵ دقیقه بعد میزان روغن موتور را به وسیله گیج روغن بازدید کنید.

#### اقدامات در حین رانندگی

۱. آمپر‌ها و درجه‌ها: از صحت عملکرد کلیه آمپر‌ها و درجه‌ها اطمینان حاصل کنید.
۲. ترمزها: در یک مکان امن، عدم انحراف خودرو به یک سمت در هنگام ترمزگیری را بررسی کنید.
۳. هر چیز غیرعادی دیگر مانند شل بودن قطعات و نشستی‌ها و صداهای غیرطبیعی را بررسی کنید.

#### پارک کردن خودرو

پارک کردن صحیح خودرو یکی از مهم‌ترین بخش‌های رانندگی ایمن می‌باشد. شما باید خودرو را در محلی پارک کنید که دارای فضای کافی بوده و شما بتوانید دید خوبی نسبت به اطراف داشته باشید و پارک کردن شما اختلالی در ترافیک به وجود نیارد.



مراحل پارک کردن خودرو به شرح ذیل است:

۱. پدال کلاچ (در خودروهای مجهز به گیربکس دستی) و پدال ترمز را تا زمانی که خودرو به طور کامل متوقف شود، فشار دهید.
۲. ترمز پارک برقی را درگیر کنید.
۳. در مدل‌های مجهز به گیربکس اتوماتیک، دسته دنده را در موقعیت "P" قرار دهید. در مدل‌های مجهز به گیربکس دستی، دسته دنده را در موقعیت "N" (خلاص) قرار دهید.
۴. خودرو را خاموش کنید.

**احتیاط** 

هنگام ترک خودرو، مطمئن شوید که همه‌ی درب‌ها را قفل کرده‌اید و کلید را با خود برداشته‌اید.

## پارک کردن خودرو در شیب

پارک خودرو در مکان‌های شیب‌دار بیش‌تر به کمک نیروی ترمز پارک صورت می‌پذیرد. در صورت نکشیدن ترمز پارک و یا در صورت وجود نقص در عملکرد آن، ممکن است خودرو در امتداد شیب به حرکت درآمده و خسارت‌های جانی و مالی به بار آورد. هنگام پارک کردن خودرو در محل شیب‌دار، بهتر است که چرخ‌های خودرو را به یک سمت بچرخانید تا از حرکت ناخواسته خودرو جلوگیری شود.

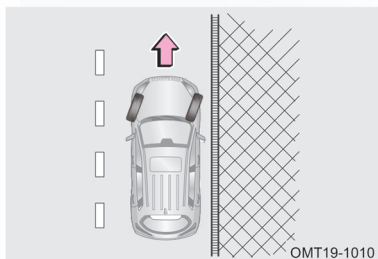

### پارک کردن خودرو در سرازیری دارای جدول

اگر جاده دارای جدول است، فرمان را با یک زاویه کم به سمت راست بچرخانید تا بخش جلویی چرخ سمت راست نزدیک جدول قرار گیرد. به این ترتیب در صورت حرکت اتفاقی خودرو در امتداد شیب، جدول مانع حرکت آن می‌شود، بعد از این کار ترمز پارک را بکشید.

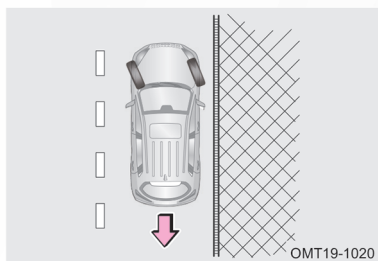

### پارک کردن خودرو در سربالایی بدون جدول

اگر جاده فاقد جدول است، فرمان را با زاویه کم به سمت چپ برگردانید تا بخش عقبی چرخ سمت راست نزدیک یا چسبیده به جدول قرار گیرد. به این ترتیب در صورت حرکت اتفاقی خودرو در امتداد شیب، جدول مانع حرکت آن می‌شود، بعد از این کار ترمز پارک را بکشید.

### پارک کردن خودرو در سرازیری یا سربالایی بدون جدول

اگر جاده فاقد جدول است، فرمان را با زاویه زیاد به سمت راست برگردانید تا خودرو در صورت حرکت به جلو و یا عقب در امتداد شیب به سمت وسط جاده منحرف نشود. فرمان باید به گونه‌ای چرخانده شود که خودرو موقع حرکت از مرکز جاده دور شود. پس از پارک کردن ترمز پارک را بکشید.

#### ■ نشستن سرنشین

قبل از شروع حرکت می‌بایست کلیه سرنشینان در صندلی خود مستقر شده و کمربند ایمنی خودشان را به درستی بسته باشند. اجازه ندهید افراد در محل‌هایی که فاقد صندلی و کمربند ایمنی می‌باشند، بنشینند، چرا که در صورت بروز تصادف آسیب خواهند دید.

#### ■ قفل کردن خودرو

- در زمان ترک خودرو، کلید را همراه خود بیرون ببرید و کلیه درب‌ها را قفل کنید، حتی اگر خودرو را در پارکینگ یا پیاده‌روی جلوی منزل‌تان پارک کرده باشید.
- بهتر است خودرو را در یک فضای باز و با روشنایی مناسب پارک کنید و در ضمن اشیاء و لوازم گران‌بها را در معرض دید قرار ندهید.

#### ■ دود آگزوز

- از استنشاق دود آگزوز دوری گزینید. گاز مونو اکسید کربن موجود در دود آگزوز، گازی مضر، بی‌رنگ و بی‌بو است که ممکن است باعث بیهوشی و یا حتی مرگ شود.
- مطمئن شوید که سیستم آگزوز خودرویتان دارای اتصالات شل شده و یا دارای سوراخ نمی‌باشد. سیستم آگزوز باید به طور منظم بازدید شود. در صورتی که به سیستم آگزوز ضربه‌ای وارد شده باشد یا متوجه تغییری در صدای آن شدید، بلافاصله سیستم را بازدید کنید.
- خودرو را در محیط‌های سربسته مثل گاراژ یا پارکینگ روشن نگه ندارید، مگر در زمان ورود یا خروج، چرا که دود آگزوز راهی برای خروج نخواهد داشت و باعث مسمومیت خواهد شد.
- به مدت طولانی در داخل خودروی با موتور روشن و پارک شده ننشینید. اگر ناگزیر به این کار باشید، خودرو را در یک محیط باز متوقف کرده و بخاری و یا کولر را روشن کنید و آن را در وضعیت گردش هوای بیرون قرار دهید.
- هنگام رانندگی درب صندوق عقب باید بسته باشد. در صورت باز ماندن و یا عدم درزبندی مناسب آن، دود آگزوز به داخل کابین نفوذ خواهد کرد.
- جهت کارکرد مناسب سیستم تهویه مطبوع، شبکه ورود هوای کابین واقع در جلوی شیشه جلو را از وجود هر گونه مانع از قبیل برگ و برف و ... تمیز نگه دارید.

- در صورت استشمام دود آگزوز در داخل کابین، شیشه‌ها را فوراً باز کنید و بلافاصله علت را پیدا کرده و رفع کنید.

### بازدید سیستم آگزوز

در شرایط زیر، سیستم آگزوز باید مورد بازدید قرار گیرد:

۱. در صورت استشمام هر گونه بوی دود آگزوز.
۲. در صورت احساس تغییر در صدای آگزوز.
۳. در صورت آسیب دیدن در زمان تصادفات.
۴. بازدید در زمانی که خودرو بابت سرویس توسط جک بلند شده است.

### ۹-۱. احتیاط‌های لازم در جاده‌های ناهموار

#### رانندگی در جاده‌های ناهموار

جهت پایین آوردن ریسک خطرهای احتمالی نسبت به خودتان و وسیله نقلیه‌تان، احتیاط‌های زیر را جدی بگیرید:

- در جاده‌های ناهموار کاملاً با احتیاط رانندگی کنید و در صورت خطرناک بودن محل، اصلاً رانندگی نکنید.
- هنگام رانندگی در جاده‌های ناهموار با هر دو دست خود، دایره پیرامونی غربلیک فرمان را بگیرید.
- بلافاصله پس از رانندگی در جاده‌های پوشیده از شن و ماسه، گل و لای، آب کم‌عمق یا برف، کارآیی سیستم ترمز را بررسی کنید.
- تا زمانی که خودرو در حال حرکت است، راننده و کلیه سرنشینان باید کمربند ایمنی خود را ببندند.

#### هشدار

- پس از رانندگی در جاده‌هایی که سطح آن‌ها دارای علف‌های بلند، گل و لای، شن و ماسه، سنگریزه، آب و ... می‌باشد، زیر خودرو را از وجود هر گونه علف، بوته، کاغذ، پارچه کهنه، سنگ و سنگریزه چسبیده یا نفوذ کرده، تمیز کنید. در غیر این صورت احتمال از کار افتادن برخی قسمت‌ها و یا حتی آتش‌سوزی وجود دارد.
- در زمان رانندگی در جاده‌های نامناسب و زمین‌های سخت، سرعت بالا، پرش از روی موانع و دست‌اندازها، دور زدن سریع و ... ممنوع است. چرا که ممکن است کنترل خودرو از دست خارج شده و واژگون شود و سبب وارد آمدن جراحات‌های شدید بدنی و یا حتی مرگ شود. همچنین باعث بروز خرابی‌های پرهزینه برای سیستم تعلیق و شاسی خودرو خواهد شد.

#### ۱-۱۰. رانندگی در شرایط بارندگی

##### رانندگی در جاده‌های لغزنده

- در زمان بارندگی با احتیاط رانندگی کنید، زیرا قدرت دید پایین می‌آید، شیشه‌ها دچار بخارگرفتگی می‌شوند و سطح جاده لغزنده می‌شود.
- از رانندگی با سرعت بالا در بزرگراه‌ها اجتناب کنید. زیرا لایه‌ای از آب مابین تایر و جاده تشکیل می‌شود که می‌تواند باعث بروز اختلال در کارکرد سیستم فرمان و ترمز شود.

#### ⚠ احتیاط

- ترمز ناگهانی، شتاب‌گیری و پیچیدن ناگهانی در جاده‌های لغزنده می‌تواند باعث سر خوردن تایرها و از دست رفتن کنترل خودرو و بروز سانحه شود.
- ایجاد تغییر ناگهانی در دور موتور مانند استفاده ناگهانی از ترمز موتوری (دنده سنگین) می‌تواند باعث لغزش و انحراف خودرو و تصادف شود.
- پس از رانندگی در جاده‌های گل‌آلود، پدال ترمز را به آرامی فشار دهید و از عملکرد صحیح سیستم ترمز مطمئن شوید. لنت ترمزهای خیس مانع عملکرد مناسب سیستم ترمز می‌شوند. اگر لنت ترمز یک سمت خیس شده باشد، سیستم فرمان و کنترل خودرو تحت تأثیر قرار خواهد گرفت.

### رانندگی در آب

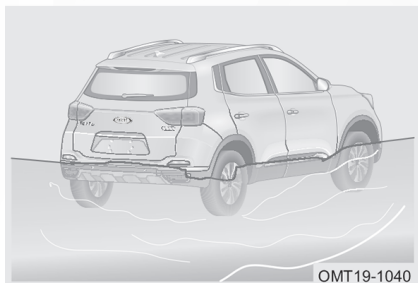

عبور خودرو از میان آب‌های عمیق و آب‌های جمع شده پس از باران می‌تواند باعث به وجود آمدن ایرادهای جدی در خودرو شود. اگر مجبور به رانندگی در آب و عبور از میان آب هستید، ابتدا عمق آب را تخمین بزنید و سپس با احتیاط و به آرامی رانندگی کنید.

- هنگام رانندگی در آب، مطمئن شوید که موتور به خوبی کار می‌کند و فرمان و ترمز نیز در حالت طبیعی خود هستند. در زمان رانندگی در آب باید از دنده سنگین استفاده کرده و از شتاب ناگهانی و گاز دادن یک‌باره پرهیز کنید. ممکن است شتاب ناگهانی باعث ورود آب به داخل موتور شود.
- فشار دادن و ثابت نگه داشتن پدال گاز باعث می‌شود که موتور قدرت مناسب و بانبات داشته باشد. در رانندگی در میان آب، نباید توقف کرد، نباید دنده عوض کرد و نباید به طور

ناگهانی پیچید.

- در صورت خاموش شدن موتور در آب، برای جلوگیری از وارد آمدن خسارت به موتور، فوراً استارت نزنید. در این شرایط باید خودرو را بکسل کرده و به مکان امن و یا کم عمق منتقل کرده و سپس دنبال علت بگردید.

#### ⚠ احتیاط

- در مکان‌هایی که عمق آب بالاتر از قسمت پایینی رینگ چرخ باشد، رانندگی نکنید.
- ورود آب به داخل موتور، می‌تواند باعث قفل شدن آن، خاموش شدن و یا ایراد داخلی آن شود.
- آب باعث شسته شدن گریس بلبرینگ چرخ شده و منجر به زنگ زدن و ساییدگی زودرس خواهد شد.
- رانندگی در آب ممکن است به سیستم انتقال قدرت و قطعات آن آسیب برساند. بنابراین پس از رانندگی در آب، مایعات موتور (از قبیل روغن موتور، روغن گیربکس و ...) را از نظر وجود نشستی بازدید کنید. در صورت مشاهده هر گونه نشستی از ادامه دادن به رانندگی خودداری کنید تا از صدمات پیش رو، پیش‌گیری شود.
- میزان کشش خودرو و کارایی ترمز در زمان رانندگی در آب، کاهش خواهد یافت. فاصله ترمزگیری نیز افزایش خواهد یافت. شن و ماسه و گل و لای چسبیده به اطراف دیسک ترمز ممکن است روی بازدهی ترمز تاثیرگذار باشد و یا باعث خرابی قطعات و اجزا سیستم ترمز شود. پس از رانندگی در آب، پدال ترمز را چندین بار فشار دهید تا مجموعه ترمز خشک شود.

## ۱-۱۱. رانندگی در فصل زمستان

### توصیه‌های لازم برای فصل زمستان

- مایع خنک‌کننده موتور: مطمئن شوید که مایع خنک‌کننده موتور دارای ضدیخ می‌باشد. تنها از ضدیخ توصیه شده توسط شرکت مدیران خودرو استفاده کنید.
- باتری: دمای هوای پایین باعث افت قدرت باتری می‌شود. برای استارت موتور در فصل زمستان باید باتری دارای حداکثر قدرت باشد.
- روغن موتور: در فصل زمستان، توصیه می‌شود که روغن موتوری را انتخاب کنید که مناسب با شرایط آب و هوایی منطقه خودتان باشد. روغنی که در دماهای پایین ویسکوزیته کمتری داشته باشد، دارای خاصیت روان‌کاری بهتری خواهد بود. اطلاعات بیشتر در خصوص روغن موتور در فصل ۹ ارائه شده است.
- قفل درب‌ها: از یخ بستن قفل درب‌ها جلوگیری کنید. برای این کار مواد ضدیخ و یا گلیسرین را داخل قفل‌ها اسپری کنید.
- مایع شیشه‌شور: از مایع شیشه‌شوری که حاوی مواد ضدیخ می‌باشد، استفاده کنید. این نوع مایع را می‌توانید از نمایندگی‌های مجاز مدیران خودرو و یا فروشگاه‌های معتبر لوازم یدکی تهیه کنید.
- گل پخش‌کن‌ها: از انباشته شدن برف و یخ در اطراف شل‌گیرها و گل‌پخش‌کن‌های چرخ‌ها جلوگیری کنید، چرا که می‌توانند باعث دشوار شدن چرخش فرمان شوند. هنگام رانندگی در شرایط آب و هوایی سرد، شما مجبورید به دفعات توقف کرده و جمع شدن برف و یخ در اطراف چرخ‌ها را بررسی کنید. توصیه می‌شود برخی ابزار و تجهیزات اضطراری را همراه خود داشته باشید. اقلامی مانند زنجیر چرخ، برف‌روب شیشه، کیسه شن و نمک، چراغ قوه، بیلچه، کابل رابط و ...



#### احتیاط

- فقط از آب به عنوان مایع خنک‌کننده موتور استفاده نکنید.
- از مایع خنک‌کننده موتور و یا سایر مواد به جای مایع شیشه‌شور استفاده نکنید. در غیر این صورت، رنگ بدنه خودرو آسیب خواهد دید.

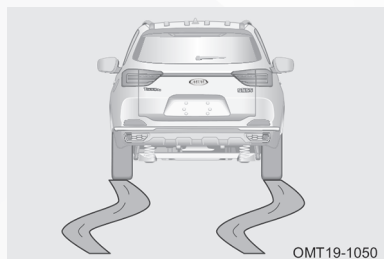

#### رانندگی در جاده‌های برفی و یخ‌زده

شتاب‌گیری سریع روی جاده‌های پوشیده از برف و یخ ممکن است سبب سر خوردن چرخ‌های عقب به چپ یا راست شود. بنابراین همواره در این گونه جاده‌ها با سرعت پایین و با احتیاط رانندگی نمایید.

در این گونه جاده‌ها، لایه‌ای از آب بین چرخ و جاده شکل می‌گیرد و این پدیده مانع عملکرد نرمال سیستم فرمان و ترمز خودرو می‌شود. برای کاهش مقداری از گشتاور و جلوگیری از بکسوات، می‌توانید از دنده ۲ (در مدل‌های مجهز به گیربکس دستی) جهت شروع حرکت در جاده‌های برفی و یخ‌زده استفاده کنید. توصیه می‌شود در چنین شرایطی، ESP را غیرفعال کنید.

#### ■ بیرون آوردن خودروی گیرکرده در برف و یخ

اگر چرخ‌های محرک خودرو در برف یا یخ گیر کرده باشد، خودرو را چندین بار با سرعت کم به جلو و عقب حرکت دهید. برای این کار دسته دنده را چندین بار بین دنده جلو و دنده عقب جابه‌جا کنید و در هر بار پدال گاز را به آرامی فشار دهید. از تعویض دنده بیش از حد در این گونه شرایط اجتناب کنید، زیرا باعث استهلاک زیاد گیربکس می‌شود.

## زنجیر چرخ

زنجیر چرخ را خریداری کنید که متناسب با سایز چرخ‌های خودروی شما باشد.

برای نصب کردن و باز کردن زنجیر چرخ، به نکات زیر توجه کنید:

۱. زنجیر چرخ را بر اساس دستورهای پلیس و قوانین منطقه‌ای استفاده کنید.

۲. نصب و باز کردن زنجیر چرخ را در محل مناسب انجام دهید.

۳. زنجیر چرخ را بر اساس دستورالعمل سازنده آن نصب کنید.

۴. زنجیر چرخ باید بر روی چرخ‌های محرک نصب شوند.

۵. توصیه می‌شود از زنجیر چرخ‌های پلیمری یا زنجیرهای کمربندی پلاستیکی که ضخامت

آن‌ها کم‌تر از 12mm باشد، استفاده کنید. در غیر این صورت ممکن است تایرها، رینگ چرخ‌ها،

پلوس‌ها، سیستم ترمز، شل‌گیر و گل‌پخش‌کن‌ها دچار آسیب‌دیدگی شوند. خرابی‌های ناشی از

عدم استفاده صحیح از زنجیر چرخ تحت پوشش گارانتی نخواهد بود.

۶. جهت کسب اطلاعات بیشتر در این زمینه از نمایندگی مجاز مدیران خودرو مشاوره بگیرید.

#### احتیاط

- احتیاط‌های زیر را جهت کاستن ریسک خطرهای رعایت کنید. عدم رعایت آن‌ها باعث از دست رفتن ایمنی وسیله نقلیه شده و ممکن است باعث تصادف‌های منجر به مصدومیت و یا حتی مرگ شود:
- دستورالعمل استفاده از زنجیر چرخ بر اساس شرایط منطقه و جاده متفاوت است. بنابراین قبل از نصب، آن‌ها را مدنظر قرار دهید.
  - از متناسب بودن زنجیر با خودروی خود اطمینان حاصل کنید. نصب کردن زنجیر بر روی فرمان‌پذیری خودرو تاثیر می‌گذارد، لذا با احتیاط رانندگی کنید. استفاده از زنجیر چرخ نامناسب یا نصب ناصحیح آن بر روی چرخ می‌تواند باعث بروز تصادف و مصدومیت شود.
  - بستن و باز کردن زنجیر چرخ را بر اساس دستورالعمل‌های سازنده آن اجرا کنید. قبل از بستن زنجیر، خودرو را در یک مکان صاف پارک کنید. مطمئن شوید که خودرو را خاموش کرده‌اید و دسته دنده را در موقعیت "P" قرار داده‌اید. در صورت لزوم از مثلث خطر نیز استفاده کنید .
  - در زمان نصب بودن زنجیر چرخ، با سرعت‌های بیش‌تر از 30km/h رانندگی نکنید و یا بر اساس حداکثر سرعت اعلام شده از طرف سازنده زنجیر چرخ رانندگی کنید (هر کدام که کم‌تر است را مبنا قرار دهید). در زمان نصب بودن زنجیر چرخ باید از حرکت در مسیرهای پر از دست‌انداز و دور زدن‌های تند و تیز، چرخاندن ناگهانی غربیلک فرمان، ترمزهای شدید و شتاب‌گیری و کاهش شتاب ناگهانی خودداری کنید.

## فصل ۲. داشبورد و صفحه کیلومتر شمار

۷۲	..... نشانگر فعال بودن HDC	۵۳	۲-۱. نمای کلی جلو داشبورد
۷۲	..... نشانگر ترمز پارک	۵۳	..... معرفی
۷۲	چراغ هشدار سیستم ترمز پارک برقی	۵۴	۲-۲. صفحه کیلومتر شمار
۷۳	..... نشانگر فعال بودن Auto Hold	۵۴	..... معرفی اجزا صفحه کیلومتر شمار
۷۳	..... چراغ هشدار سیستم شارژ باتری	۵۴	..... سرعت سنج
۷۳	..... چراغ هشدار دمای آب موتور	۵۵	..... دور سنج موتور
۷۳	..... چراغ هشدار ایراد سیستم انژکتوری	۵۵	..... نمایشگر میزان بنزین
۷۴	..... چراغ هشدار ایراد موتور	۵۶	..... نمایشگر دمای آب موتور
۷۴	..... چراغ هشدار فشار روغن موتور	۵۷	..... نشانگر گرم شدن موتور (در صورت تجهیز)
۷۴	..... چراغ هشدار ایربگ	۵۸	..... نمایشگر LCD
۷۴	..... چراغ هشدار سیستم ترمز	۶۰	..... منوی تنظیمات
۷۵	..... چراغ هشدار سیستم ABS	۷۱	۲-۳. علائم هشدار دهنده و نشانگرها
۷۵	..... چراغ اخطار میزان بنزین	۷۱	..... نشانگرها و چراغ‌های هشدار
۷۵	..... چراغ هشدار سیستم فرمان برقی	۷۱	..... نشانگر چراغ مه شکن عقب
۷۶	..... چراغ هشدار ایراد گیربکس	۷۱	..... نشانگر چراغ نور بالا
۷۶	..... چراغ هشدار سیستم کنترل فشار باد تایر	۷۱	..... نشانگر چراغ کوچک
۷۶	..... چراغ هشدار سیستم ESP	۷۱	..... نشانگر چراغ راهنما
		۷۲	..... چراغ اخطار کمربند
		۷۲	..... نشانگر غیر فعال بودن ESP

## ۱-۲. نمای کلی جلو داشبورد

### معرفی

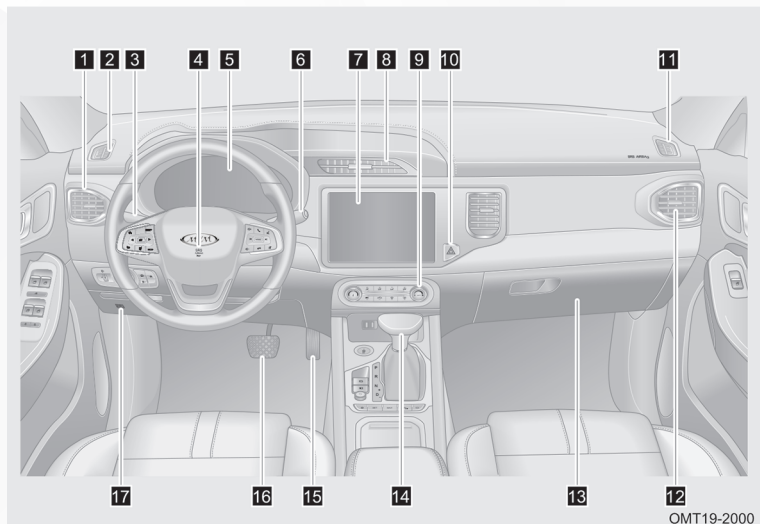

- |                         |                            |                            |
|-------------------------|----------------------------|----------------------------|
| ۱ درיچه هوای سمت چپ     | ۷ سیستم صوتی و تصویری      | ۱۳ جعبه داشبورد            |
| ۲ دريچه بخارزدای سمت چپ | ۸ دريچه‌های وسط            | ۱۴ دسته دنده               |
| ۳ دسته چراغ و راهنما    | ۹ پنل کنترل تهویه مطبوع    | ۱۵ پدال گاز                |
| ۴ ایربگ راننده/ بوق     | ۱۰ کلید فلاشر              | ۱۶ پدال ترمز               |
| ۵ صفحه کیلومتر شمار     | ۱۱ دريچه بخارزدای سمت راست | ۱۷ دستگیره بازکن درب موتور |
| ۶ دسته برف پاک کن       | ۱۲ دريچه هوای سمت راست     |                            |

### ۲-۲. صفحه کیلومتر شمار معرفی اجزا صفحه کیلومتر شمار

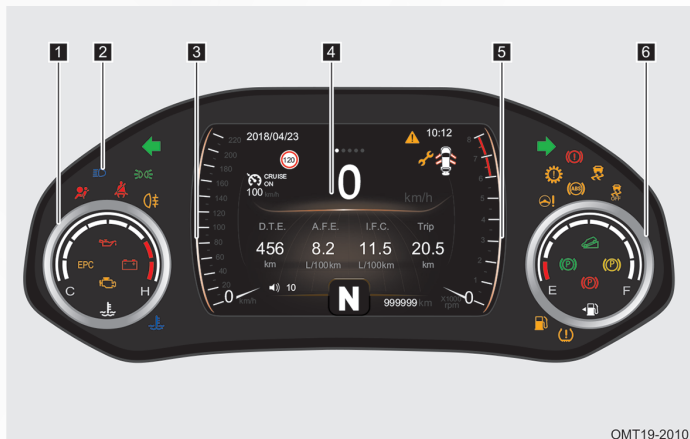

OMT19-2010

- ۱ نمایشگر دمای آب موتور
- ۲ سرعت سنج
- ۳ چراغ‌های هشدار و نشانگر
- ۴ نمایشگر LCD
- ۵ دور سنج
- ۶ نمایشگر میزان بنزین

### سرعت سنج



OMT19-2020

سرعت سنج در صفحه کیلومتر شمار هم به صورت عقربه‌ای و هم به صورت دیجیتالی در وسط نمایشگر LCD جهت نشان دادن سرعت خودرو وجود دارد.

(واحد اندازه‌گیری: km/h)

### ⚠ احتیاط

اندازه لاستیک خودرو بر روی مقدار سرعت نشان داده شده توسط سرعت سنج تأثیرگذار است، لذا از لاستیک‌های اصلی شرکت مدیران خودرو و با اندازه استاندارد استفاده کنید. در غیر این صورت، سرعت خودرو به صورت واقعی نشان داده نخواهد شد.

#### دورسنج موتور

صفحه کیلومتر شمار از یک دورسنج عقربه‌ای جهت نمایش دادن دور موتور استفاده کرده است (واحد اندازه‌گیری:  $\times 1000 \text{rpm}$ ).

رسیدن عقربه دورسنج به ناحیه قرمز رنگ فقط پس از دوره آب‌بندی آن هم به مدت کوتاه مجاز است. هرگز در حالی که دورسنج در ناحیه قرمز رنگ قرار دارد، به مدت طولانی رانندگی نکنید.

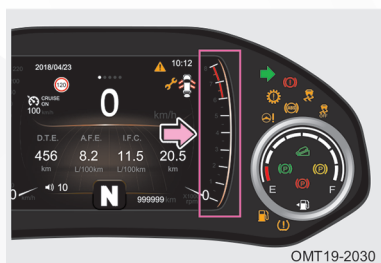

OMT19-2030

#### ⚠️ احتیاط

- اجازه ندهید عقربه دورسنج موتور به مدت زیاد در ناحیه قرمز رنگ قرار گیرد، زیرا باعث آسیب‌دیدگی شدید موتور می‌شود.
- در دوره آب‌بندی خودرو، با سرعت‌های خیلی بالا رانندگی نکنید.



OMT19-2040

#### نمایشگر میزان بنزین

نمایشگر بنزین، مقدار باقی‌مانده بنزین در داخل باک را نشان می‌دهد. برای این که نمایشگر مقدار بنزین صحیح را نشان دهد، خودرو را در یک مکان صاف پارک کرده و سوئیچ را باز کنید.

#### ظرفیت باک: ۵۱ لیتر

اگر نمایشگر بنزین به رنگ قرمز در آید و یا این که مقدار بنزین را اصلاً نشان ندهد و یا اگر چراغ هشدار سطح بنزین روشن شود، یعنی مقدار بنزین موجود در باک کافی نمی‌باشد و در اولین فرصت اقدام به سوخت‌گیری کنید.

#### ⚠️ احتیاط

در شرایطی نظیر شتاب‌گیری، ترمز شدید، پیچیدن ناگهانی و یا رانندگی در جاده‌های شیب‌دار، ممکن است نمایشگر بنزین، مقدار بنزین را به طور صحیح نشان ندهد.

#### نمایشگر دمای آب موتور

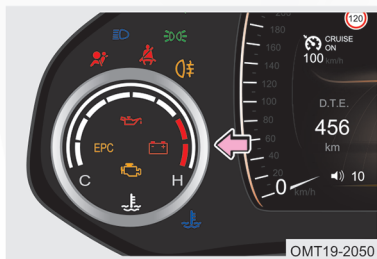

نمایشگر دمای آب موتور، پس از روشن شدن کلید استارت، دمای آب موتور در همان لحظه را نمایش خواهد داد.

- زمانی که نمایشگر بر روی C یا اطراف آن قرار گیرد (دمای پایین موتور): زمانی که موتور شروع به گرم شدن می‌کند، ممکن است نمایشگر به مدت کوتاهی در این ناحیه قرار بگیرد. در این شرایط دمایی، موتور نباید با دور بالا کار کند، علاوه بر این بار وارده به موتور نیز نباید زیاد باشد.

- زمانی که نمایشگر بر روی H یا اطراف آن قرار گیرد (داغ کردن موتور):

زمانی که نمایشگر دمای آب موتور به ناحیه H برسد و یا این که چراغ هشدار دمای آب موتور روشن شود، یعنی موتور بیش از حد داغ شده است. در صورت مواجه شدن با این شرایط، بلافاصله خودرو را متوقف کرده و اجازه دهید به مدت چند دقیقه در دور آرام کار کند. سپس موتور را خاموش کرده و پس از خنک شدن آن به دنبال علت داغ کردن موتور بگردید. اگر موفق به یافتن علت نشدید، با یکی از نمایندگی‌های مجاز مدیران خودرو تماس بگیرید.

#### هشدار ⚠️

اگر موتور جوش آورده است، به هیچ عنوان درب مخزن انبساط را باز نکنید. پس از خنک شدن موتور، پایین آمدن سطح مایع خنک‌کننده را بررسی کنید. اگر مقدار مایع خنک‌کننده موتور خیلی کم است، هرگز موتور را روشن نکنید، در غیر این صورت موتور دچار آسیب دیدگی شدیدی خواهد شد.



#### نشانگر گرم شدن موتور (در صورت تجهیز)

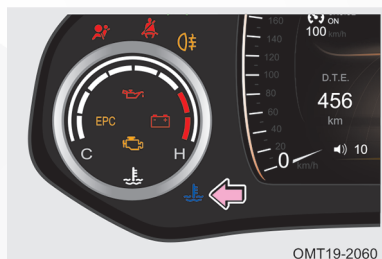

پس از استارت موتور، تصاویر و متن‌هایی در نمایشگر LCD ظاهر می‌شوند، هم‌زمان چراغ آبی رنگ دمای مایع خنک‌کننده نیز روشن می‌شود و بیانگر این است که موتور در حال گرم شدن می‌باشد.

پس از گرم شدن موتور، نشانگر گرم شدن دمای آب موتور خاموش خواهد شد.

### نمایشگر LCD

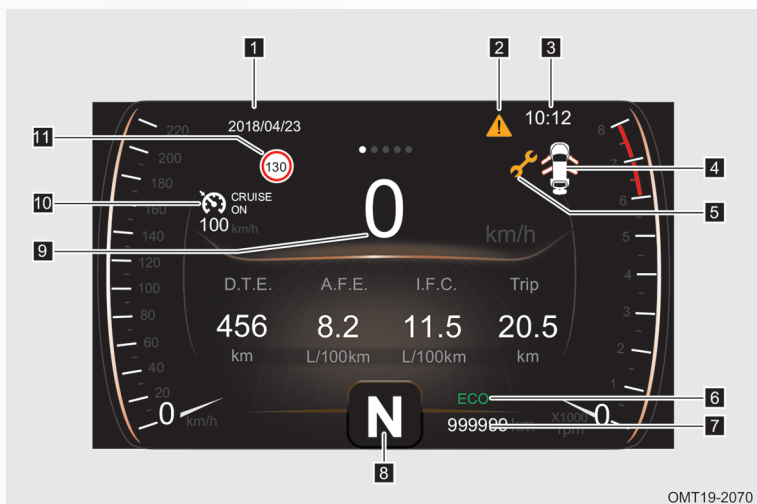

OMT19-2070

- |                            |                             |                            |
|----------------------------|-----------------------------|----------------------------|
| ۱ تاریخ                    | ۵ چراغ یادآوری سرویس        | ۹ سرعت حرکت خودرو          |
| ۲ نشانگر وجود خطا در سیستم | ۶ نشانگر ECO و SPORT گیربکس | ۱۰ نشانگر کروز کنترل       |
| ۳ ساعت                     | ۷ کیلومتر کلی کارکرد خودرو  | ۱۱ آلامر خطار سرعت غیرمجاز |
| ۴ وضعیت بسته بودن درب‌ها   | ۸ نشانگر دنده گیربکس        |                            |

### دکمه‌های تنظیم نمایشگر LCD

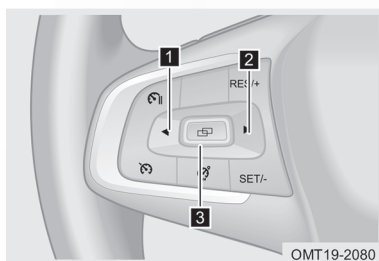

OMT19-2080

- این دکمه‌ها در مجموعه کلیدهای سمت چپ غربیک فرمان قرار دارند.
۱. دکمه حرکت و انتخاب گزینه سمت چپ
  ۲. دکمه حرکت و انتخاب گزینه سمت راست
  ۳. دکمه Enter و تایید

### ■ نمایش صفحات عمومی و نمایش صفحات منوی تنظیمات

#### ● نمایش صفحات عمومی

صفحات عمومی نمایشگر LCD را در تصویر زیر می‌توانید مشاهده کنید. برای چرخش در بین این صفحات و انتخاب صفحه مورد نظر از دکمه‌های تنظیم نمایشگر LCD (دکمه چپ: «◀» و دکمه راست: «▶») استفاده کنید.



OMT19-2090

### نمایش صفحات منوی تنظیمات

منوی تنظیمات نمایشگر LCD شامل چند صفحه تنظیم است که در تصویر صفحه بعد نمایش داده شده‌اند. با یک فشار کوتاه بر روی دکمه می‌توانید وارد منوی تنظیمات نمایشگر LCD شوید. در منوی تنظیمات برای انتخاب صفحه مورد نظر خود از دکمه‌های چپ ◀ و یا راست ▶ که بر روی غربیل فرمان واقع شده‌اند، استفاده کنید. برای وارد شدن به صفحه تنظیم انتخاب شده، یک بار دیگر بر روی دکمه به طور لحظه‌ای و کوتاه فشار دهید.

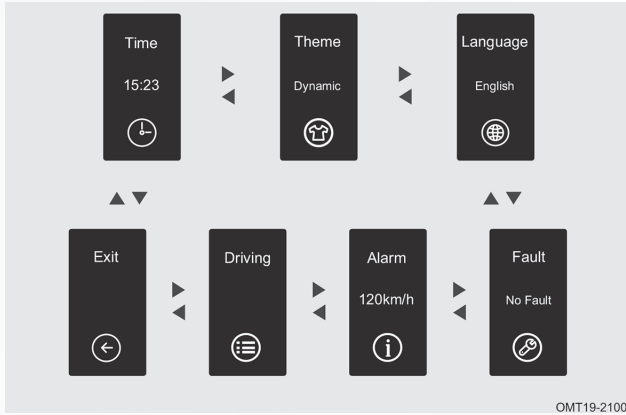

### احتیاط ⚠️

تصاویر و اطلاعات نمایش داده شده در آن‌ها صرفاً به عنوان مرجعی جهت یادگیری می‌باشند و ملاک اصلی، سیستم نصب شده بر روی خودرو می‌باشد.

### منوی تنظیمات

#### • تنظیم ساعت

۱. برای تنظیم ساعت از دکمه‌های روی غربیلک فرمان به ترتیب زیر استفاده کنید:  
پس از وارد شدن به منوی تنظیمات با استفاده از دکمه چپ: «◀» و یا دکمه راست: «▶» به روی صفحه مربوط به ساعت (Time) رفته و دکمه را به طور کوتاه فشار دهید تا وارد بخش تنظیم ساعت شوید.

۲. در صفحه باز شده، برای تنظیم عدد ساعت و دقیقه، از دکمه چپ: «◀» و یا دکمه راست: «▶» استفاده کنید و پس از اتمام تنظیم، دکمه را فشار دهید تا تنظیمات ذخیره شده و از صفحه خارج شوید.

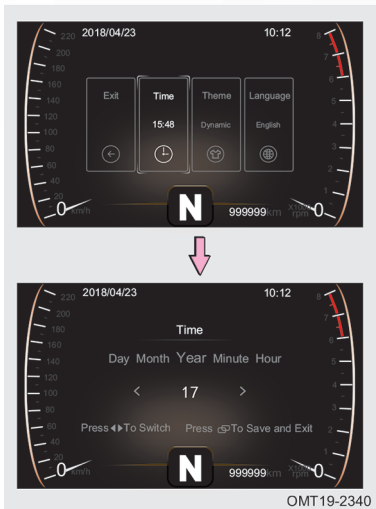



مطالعه 

تنظیم کردن ساعت از طریق مانیتور سیستم صوتی و تصویری نیز قابل انجام می‌باشد.

#### • تنظیم پس‌زمینه

مراحل تنظیم رنگ پس‌زمینه (تم) نمایشگر از طریق دکمه‌های روی غربلیک فرمان به ترتیب زیر است:

۱. پس از وارد شدن به منوی تنظیمات با استفاده از دکمه چپ "◀" و یا دکمه راست "▶"، به روی صفحه مربوط به تنظیم پس‌زمینه (Theme) رفته و دکمه  را به طور کوتاه فشار دهید تا وارد بخش تنظیم پس‌زمینه شوید.
۲. در صفحه باز شده، با فشار دادن دکمه چپ "◀" و یا دکمه راست "▶" روی غربلیک فرمان رنگ پس‌زمینه را تغییر داده و پس از رسیدن به رنگ دلخواه خود دکمه  را فشار دهید تا تنظیمات ذخیره شده و از صفحه خارج شوید.

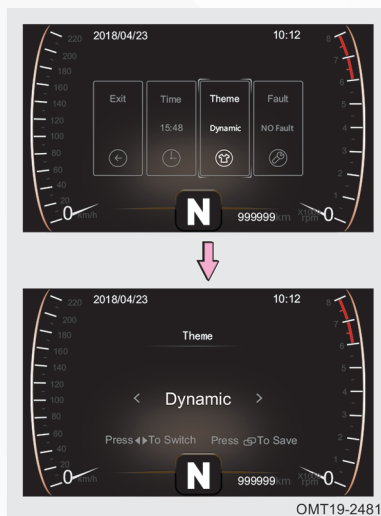

مطالعه 

سه رنگ سفید، آبی و قرمز برای پس‌زمینه قابل انتخاب و تنظیم می‌باشد.

#### • تنظیم زبان

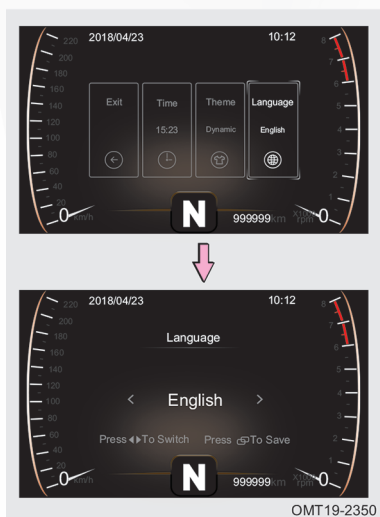

مراحل تنظیم زبان کاربری نمایشگر از طریق دکمه‌های روی غربلیک فرمان به ترتیب زیر است:

۱. پس از وارد شدن به منوی تنظیمات با استفاده از دکمه چپ «◀» و یا دکمه راست «▶»، به روی صفحه مربوط به تنظیم زبان (Language) رفته و دکمه را به طور کوتاه فشار دهید تا وارد بخش تنظیم زبان شوید.

۲. در صفحه باز شده، با فشار دادن دکمه چپ «◀» و یا دکمه راست «▶» روی غربلیک فرمان، زبان کاربری را بین زبان چینی و زبان انگلیسی تغییر داده و بر روی زبان دلخواه خود دکمه را فشار دهید تا تنظیمات ذخیره شده و از صفحه خارج شوید.

#### 📖 مطالعه

تنظیم زبان کاربری از طریق مانیتور سیستم صوتی و تصویری نیز قابل انجام می‌باشد.

#### • تنظیم اطلاعات رانندگی

در صفحه تنظیم اطلاعات رانندگی (Driving) برخی اطلاعات نمایش داده شده مانند مصرف سوخت متوسط، کیلومتر موقتی و خاموش کردن چراغ سرویس را می‌توانید باز یابی یا ریست کنید.

#### ■ اطلاعات نمایش داده شده در LCD

نمایشگر LCD اطلاعات زیر را نمایش می‌دهد:

کیلومتر کلی کارکرد خودرو، ساعت، دنده گیربکس، حالت ECO و SPORT گیربکس

اتوماتیک، مصرف سوخت میانگین، مصرف سوخت لحظه‌ای، مسافت قابل حرکت با بنزین موجود، کیلومتر موقتی، وضعیت درب‌ها، اطلاعات رادار دنده عقب، چراغ سرویس، نشانگر وجود خطا در سیستم.

#### • کیلومتر کلی کارکرد خودرو

کل مسافت طی شده توسط خودرو را نمایش می‌دهد. کیلومتر کلی خودرو در بازه مابین ۰ تا ۹۹۹,۹۹۹km نمایش داده می‌شود. در صورتی که کیلومتر کلی خودرو به حداکثر مقدار خود برسد، عدد ۹۹۹,۹۹۹ به طور دائم و ثابت نمایش داده خواهد شد.

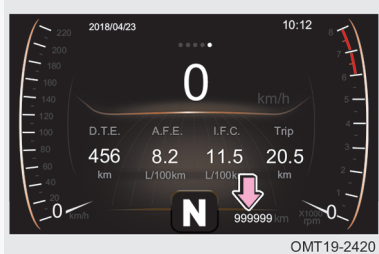

#### • مسافت قابل حرکت با بنزین موجود

حداکثر مسافت تخمینی که می‌توان با مقدار بنزین موجود در باک طی کرد را نمایش می‌دهد. این مسافت بر اساس میانگین مصرف سوخت شما توسط واحد پردازشگر سیستم محاسبه شده است، لذا مقدار مسافت طی شده واقعی می‌تواند با مقدار مسافت نشان داده شده متفاوت باشد. این عدد صرفاً به عنوان مرجعی جهت اطلاع شما می‌باشد. اگر فقط مقدار کمی به بنزین باک اضافه کنید، احتمالاً عدد محاسبه شده بازیابی نشود.



#### • مصرف سوخت میانگین

نحوه نمایش میزان مصرف سوخت میانگین مطابق با شکل مقابل می باشد.

مصرف سوخت میانگین توسط واحد پردازشگر سیستم محاسبه می شود و صرفا به عنوان مرجعی جهت اطلاع شما می باشد.

مصرف سوخت میانگین ذخیره شده در حافظه سیستم را می توان بازیابی و ریست کرد.

ترتیب مراحل ریست کردن مصرف سوخت میانگین از طریق دکمه های روی غربلیک فرمان به صورت زیر است:

۱. پس از وارد شدن به منوی تنظیمات با استفاده از دکمه چپ “◀” و یا دکمه راست “▶”، به روی صفحه مربوط به تنظیم اطلاعات رانندگی (Driving) رفته و دکمه  را به طور کوتاه فشار دهید تا وارد صفحه تنظیم اطلاعات رانندگی شوید.

۲. در صفحه باز شده، با فشار دادن دکمه چپ “◀” و یا دکمه راست “▶” روی غربلیک فرمان بر روی گزینه مصرف سوخت میانگین (A.F.E) بروید و دکمه  را فشار دهید تا عدد مصرف سوخت بازیابی شده و از تنظیمات خارج شوید.

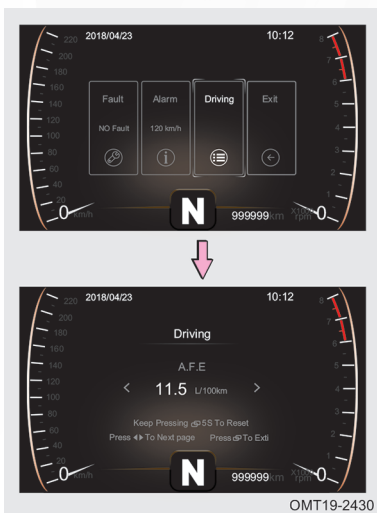
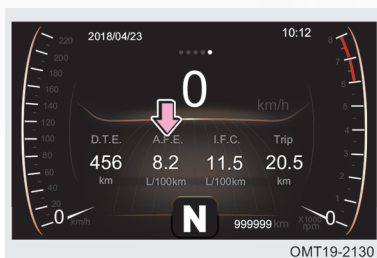



### • مصرف سوخت لحظه‌ای

نحوه نمایش مصرف سوخت لحظه‌ای هم‌زمان با رانندگی، مطابق با شکل مقابل می‌باشد. پس از روشن کردن خودرو و گاز دادن، مصرف سوخت لحظه‌ای به شدت بالا می‌رود که این امر طبیعی بوده و مشکلی ندارد. مصرف سوخت میانگین لحظه‌ای توسط واحد پردازشگر سیستم محاسبه می‌شود و صرفاً به عنوان مرجعی جهت اطلاع شما می‌باشد.

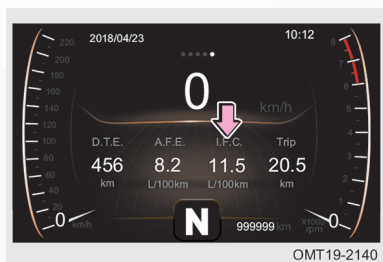

### • کیلومتر طی شده موقتی

مسافت طی شده موقت در محدوده ۰-۹۹۹۹,۹km قابل نمایش می‌باشد و اگر مسافت طی شده از این محدوده تجاوز کند، کیلومترشمار صفر شده و مجدداً از ابتدا شروع به شمارش خواهد کرد.

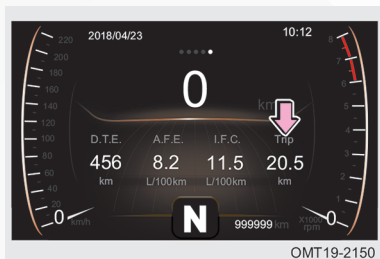

برای محاسبه فاصله بین مبدا و مقصد جدید، ابتدا باید کیلومتر طی شده موقتی را صفر کنید. برای صفر کردن کیلومتر طی شده موقتی توسط دکمه‌های روی غربلیک فرمان، مراحل زیر را به ترتیب طی کنید:

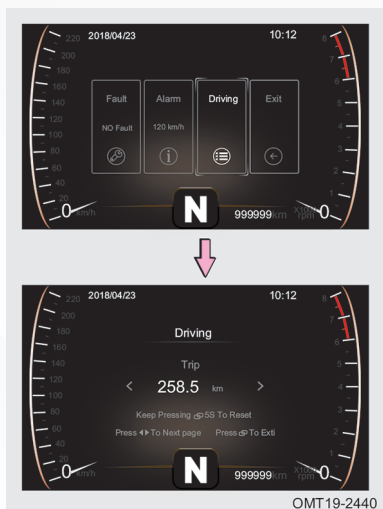

۱. ابتدا با فشار دادن دکمه **ESC** وارد منوی تنظیمات شوید و سپس با استفاده از دکمه چپ “◀” و یا دکمه راست “▶”، به روی صفحه مربوط و دکمه **ESC** را به طور کوتاه فشار دهید تا وارد صفحه تنظیم اطلاعات رانندگی شوید.

۲. در صفحه باز شده، با فشار دادن دکمه چپ “◀” و یا دکمه راست “▶” روی غربلیک فرمان بر روی گزینه کیلومتر طی شده موقتی (Trip) بروید و دکمه **ESC** را فشار داده و کمی نگه دارید تا عدد کیلومتر بازرایی شده و از تنظیمات خارج

شوید.

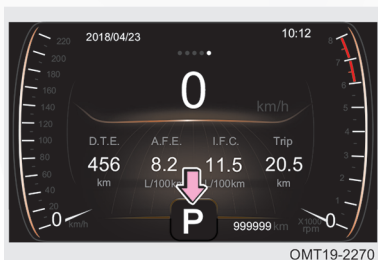

OMT19-2270

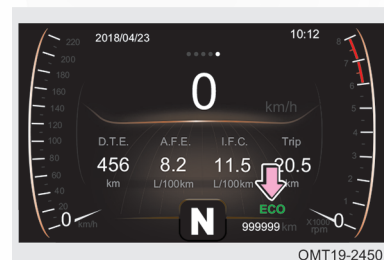

OMT19-2450



OMT19-2460

#### • نشانگر دنده گیربکس

دنده درگیر گیربکس چه در حالت اتومات و چه در حالت منوال، مطابق با تصویر مقابل در نمایشگر LCD صفحه کیلومتر شمار نمایش داده می شود.

#### • نشانگر حالت ECO و SPORT گیربکس

تصویر مقابل محل نمایش حالت رانندگی انتخاب شده برای گیربکس را نشان می دهد. تغییر حالت رانندگی گیربکس از طریق کلید مربوطه که بر روی کنسول وسط واقع شده است، صورت می پذیرد. اطلاعات بیش تر در این خصوص در قسمت «گیربکس اتوماتیک» در فصل ۴ آورده شده است.

#### • نشانگر وضعیت باز / بسته بودن دربها

از طریق این نشانگر راننده از وضعیت بسته یا باز بودن دربهای خودرو مطلع می شود. اگر سرعت حرکت خودرو کم تر از 25km/h باشد و یک یا چند درب به طور کامل بسته نشده باشد، صفحه نمایشگر باز بودن درب مربوطه را نمایش خواهد داد؛ در این حالت بوق اخطار به صدا در نخواهد آمد. وقتی که سرعت خودرو از 25km/h فراتر رفت، بوق اخطار به صدا در آمده و نشانگر باز بودن درب به صورت چشمک زن روشن شده و راننده را از موضوع مطلع خواهد ساخت.

#### ⚠ هشدار

در صورت باز ماندن و یا به طور کامل بسته نشدن دربها حرکت نکنید. چرا که ممکن است درب به طور ناگهانی باز شده و سرنشین به بیرون پرتاب شود.

#### • چراغ سرویس

این چراغ جهت یادآوری فرارسیدن زمان سرویس دوره‌ای خودرو روشن می‌شود. در خودروی نو که تا کنون چراغ سرویس خاموش نشده است، کیلومتری که به صورت پیش‌فرض برای سرویس اولیه در حافظه سیستم تعریف شده است، به عنوان مبنا قرار گرفته و هر وقت کارکرد خودرو به این کیلومتر برسد، چراغ سرویس روشن خواهد شد.



پس از خاموش کردن چراغ سرویس، فاصله کیلومتری بین دو سرویس دوره‌ای که در حافظه سیستم به صورت تعریف شده وجود دارد، به عنوان مبنای محاسبه قرار گرفته و هر وقت کارکرد خودرو به کیلومتر مذکور برسد، چراغ سرویس روشن خواهد شد.

#### مطالعه

چراغ سرویس باید پس از انجام یافتن هر سرویس دوره‌ای خاموش شود. توجه داشته باشید که چراغ سرویسی که روشن شده است، با برداشتن و وصل کابل باتری خاموش نخواهد شد.

#### • آلام سرعت غیرمجاز

در مواقعی که سرعت حرکت خودرو از مقدار از پیش تعیین شده فراتر رود، صفحه اطلاعات رانندگی در نمایشگر LCD بوق اخطار را به صدا در آورده و هم‌زمان آیکن نشانگر اخطار سرعت غیرمجاز (120) در صفحه ظاهر خواهد شد (عدد تعیین شده برای حداکثر سرعت مجاز در

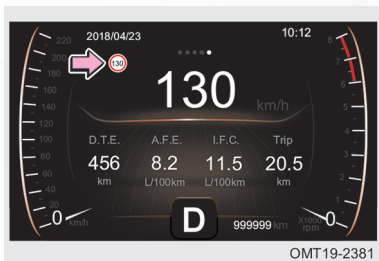

وسط آیکون اخطار قابل مشاهده می باشد). آلام اخطار زمانی خاموش می شود که سرعت خودرو به میزان 5km/h از سرعت تعیین شده پایین تر برود. اگر سرعت خودرو مجدداً از سرعت تعیین شده تجاوز کند، آلام اخطار نیز فعال خواهد شد.

#### ⚠ احتیاط

بوق اخطار دارای محدودیت زمانی می باشد و ممکن است در کل زمانی که سرعت خودرو در وضعیت غیرمجاز قرار دارد، نواخته نشود.

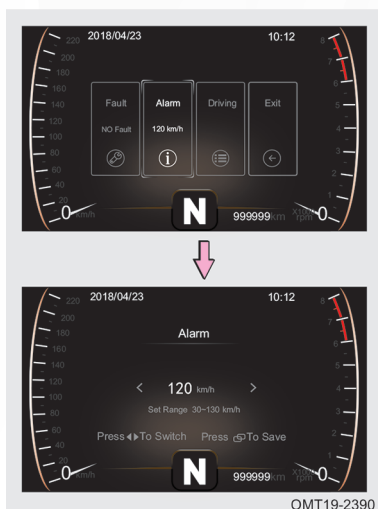

تعیین و تنظیم مقدار برای سرعت مجاز با استفاده از دکمه های روی غربلیک فرمان ممکن می باشد. ترتیب مراحل انجام این کار به صورت زیر است:

۱. ابتدا با فشار دادن دکمه وارد منوی تنظیمات شوید و سپس با استفاده از دکمه چپ و یا دکمه راست , به روی صفحه مربوط به تنظیم آلام اخطار سرعت غیرمجاز (Alarm) رفته و دکمه را به طور کوتاه فشار دهید تا وارد صفحه تنظیم سرعت شوید.

۲. در صفحه باز شده، با فشار دادن دکمه چپ و یا دکمه راست روی غربلیک فرمان عدد مربوط به سرعت را می توانید افزایش یا کاهش دهید. با هر فشار لحظه ای بر روی دکمه های فوق، عدد سرعت به اندازه 5km/h کم یا زیاد خواهد شد. پس از تعیین سرعت مجاز، دکمه را یک بار فشار دهید تا تنظیمات ذخیره شده و از صفحه خارج شوید.



### احتیاط

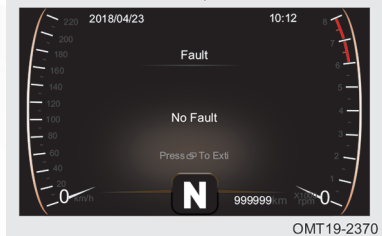
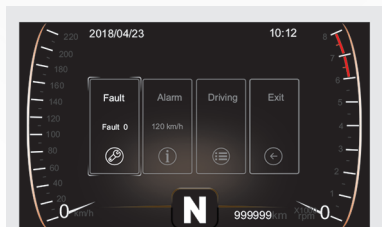

- با هر بار فشار دکمه‌های تنظیم، سرعت مجاز را در فواصل 5km/h می‌توان کم یا زیاد کرد.
- آلارم اخطار سرعت را می‌توانید در بازه 30km/h-130km/h تنظیم کنید. در صورت عدم تمایل به استفاده از این قابلیت، می‌توانید آن را غیر فعال کنید.

### • صفحه گزارش پیغام‌های خطا

اگر سیستم عیب‌یابی خودرو وجود ایراد یا وضعیت غیرعادی را تشخیص دهد، بلافاصله پس از باز شدن سویچ، نمایشگر LCD پیغام‌های خطا را یک به یک نمایش داده و در نهایت آن‌ها را در صفحه گزارش پیغام‌های خطا ثبت خواهد کرد. برای اطلاع و مشاهده لیست خطاها و ایرادهای ثبت شده در صفحه نمایش پیغام‌های خطا به روش زیر اقدام کنید:



۱. در منوی تنظیمات با استفاده از دکمه چپ  و یا دکمه راست , به روی صفحه گزارش پیغام‌های خطا (Fault) رفته و دکمه  را به طور کوتاه فشار دهید تا وارد صفحه گزارش پیغام‌های خطا شوید.

۲. اگر ایراد یا خطاهای متعددی در حافظه سیستم ثبت شده باشد، پیغام‌های مربوطه در مرکز نمایشگر LCD مشاهده خواهند شد. با به کار بردن دکمه چپ  و یا دکمه راست  روی غربلیک فرمان می‌توانید پیغام‌ها را یک به یک مرور کنید.

به طور مثال در تصویر مقابل پیغام "No Fault" مشاهده می‌شود که بیانگر عدم وجود خطا در سیستم می‌باشد.

#### احتیاط ⚠️

اگر پیغام خطایی در سیستم مشاهده کردید، بر طبق توضیحات ارائه شده در زیر پیغام، اقدام به بررسی خورو نمایید. اگر نتوانستید ایراد را برطرف کنید، خودرو را خاموش کنید و بلافاصله با نمایندگی مجاز مدیران خودرو تماس حاصل کنید.

#### • اطلاعات رادار دنده عقب

اگر موتور روشن بوده و دسته دنده در موقعیت دنده عقب (R) قرار داشته باشد، اطلاعات دریافتی از رادار دنده عقب و سنسورهای دنده عقب در مرکز نمایشگر LCD قابل مشاهده خواهد بود. برای اطلاع یافتن از جزئیات این سیستم به بخش «رادار دنده عقب» در فصل ۴ مراجعه کنید.

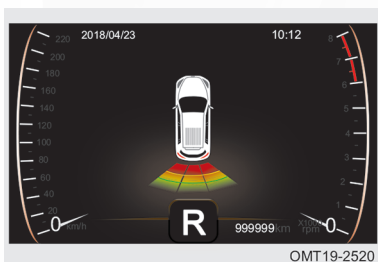

## ۳-۲. علایم هشدار دهنده و نشانگرها

### نشانگرها و چراغ‌های هشدار

اطلاع‌رسانی به راننده در خصوص وضعیت کارکرد خودرو توسط چراغ‌های نشانگر صورت می‌پذیرد. چراغ‌های هشدار جهت اعلام هشدار به راننده در زمان بروز ایرادی که می‌تواند آسیب جدی به خودرو وارد کند، مورد استفاده قرار می‌گیرند. به محض این که سیستم خاصی از خودرو دچار مشکل شود، چراغ هشدار مربوط به آن سیستم روشن شده یا چشمک خواهد زد. پس از باز شدن سوییچ، بعضی از چراغ‌های هشدار جهت خودارزیابی سیستم‌ها به مدت چند ثانیه روشن خواهند شد. چنانچه هر کدام از چراغ‌های هشدار روشن نشود و یا این که پس از روشن شدن موتور هم چنان روشن بماند و یا چشمک بزند، جهت بازدید و یا تعمیر سیستم مربوطه به یکی از نمایندگی‌های مجاز مدیران خودرو مراجعه کنید.

### نشانگر چراغ مه‌شکن عقب

 با روشن شدن چراغ مه‌شکن عقب، چراغ نشانگر آن در صفحه کیلومتر شمار نیز روشن خواهد شد.

### نشانگر چراغ نور بالا

 وقتی چراغ نور بالا روشن می‌شود و یا به صورت فلاش زدن یا چراغ سبقت روشن و خاموش می‌شود، نشانگر آن در صفحه کیلومتر شمار هم روشن می‌شود.

### نشانگر چراغ کوچک

 این نشانگر با روشن شدن چراغ‌های کوچک بر روی صفحه کیلومتر شمار روشن می‌شود.

### نشانگر چراغ راهنما

 با روشن شدن چراغ‌های راهنمای سمت چپ یا راست، چراغ نشانگر مربوط به همان سمت به طور آهسته چشمک می‌زند. زمانی که فلاشر روشن می‌شود، چراغ نشانگر هر دو سمت به طور هم‌زمان چشمک خواهند زد.

#### چراغ اخطار کمربند

 وقتی که سویچ باز می‌شود، اگر راننده کمربند خود را نبسته باشد و یا کمربند به خوبی قفل نشده باشد، چراغ اخطار کمربند به طور مداوم چشمک خواهد زد. در سرعت‌های بالاتر از 25km/h چنانچه سرنشین جلو بر روی صندلی نشسته باشد ولی کمربند خود را نبسته باشد و یا به طور کامل قفل نکرده باشد، بوق اخطار به صدا در می‌آید و هم‌زمان چراغ اخطار کمربند چشمک می‌زند تا به راننده بستن کمربند را یادآوری کند. برای جزئیات بیشتر در این زمینه به بخش «کمربند ایمنی» در فصل ۳ مراجعه کنید.

#### نشانگر غیرفعال بودن ESP

 با فشار دادن کلید ESP OFF، سیستم ESP غیرفعال شده و چراغ نشانگر غیرفعال بودن ESP روشن خواهد شد.

#### نشانگر فعال بودن HDC

 با فشار دادن کلید کنترل خودرو در سراسیبی (HDC)، چراغ نشانگر در صفحه کیلومتر شمار روشن می‌شود و در زمان فعال شدن سیستم، چراغ نشانگر شروع به چشمک زدن می‌کند. برای جزئیات بیشتر در این زمینه به بخش «سیستم کنترل خودرو در سراسیبی» در فصل ۴ مراجعه کنید.

#### نشانگر ترمز پارک

 هر زمانی که ترمز دستی کشیده می‌شود، چراغ نشانگر آن روشن می‌شود. اگر در زمان ترمزهای ناگهانی این چراغ چشمک بزند، عادی است و نیاز به اقدام خاصی وجود ندارد. ولی اگر چشمک زدن در سایر شرایط اتفاق بیفتد، نشان‌دهنده وجود ایراد در سیستم می‌باشد. در این گونه وضعیت‌ها در اسرع وقت جهت بازدید و تعمیر به نمایندگی مجاز مدیران خودرو مراجعه کنید.

#### چراغ هشدار سیستم ترمز پارک برقی

 روشن شدن این چراغ بیانگر وجود ایراد در سیستم ترمز پارک برقی (EPB) می‌باشد. وقتی که خودرو روشن می‌شود، این چراغ برای چند ثانیه روشن شده و سپس خاموش



می شود.

اگر ایرادی در سیستم وجود داشته باشد، چراغ به طور دائم روشن باقی می ماند و پیغام "Auto hold function fail" در نمایشگر LCD ظاهر می شود.

### نشانگر فعال بودن Auto Hold

فعال شدن سیستم Auto Hold توسط این نشانگر به اطلاع راننده می رسد. برای کسب اطلاعات بیشتر تر به بخش «سیستم ترمز» در فصل ۴ مراجعه کنید.

### چراغ هشدار سیستم شارژ باتری

این چراغ  بیانگر وضعیت عملکردی سیستم شارژ باتری می باشد. چراغ هشدار سیستم شارژ باتری پس از باز شدن سویچ روشن می شود که بیانگر خودارزیابی سیستم شارژ می باشد. پس از روشن شدن موتور، چراغ هشدار خاموش می شود. اگر پس از باز شدن سویچ چراغ روشن نشود و یا پس از روشن شدن موتور خاموش نشود، بلافاصله با نمایندگی مجاز مدیران خودرو تماس بگیرید.

### چراغ هشدار دمای آب موتور

این چراغ  زمانی روشن می شود که دمای مایع خنک کننده موتور بیش از حد داغ شده باشد. با باز شدن سویچ، این چراغ به مدت چند ثانیه روشن شده و سپس خاموش می شود. اگر دمای مایع خنک کننده موتور خیلی بالا رود، این چراغ شروع به چشمک زدن می کند و پیغام اخطار "Stop engine Check coolant level" در نمایشگر LCD به نمایش در می آید. در این گونه شرایط فوراً خودرو را در یک مکان ایمن متوقف کرده و پس از خنک شدن موتور، آن را خاموش کنید. سطح مایع خنک کننده را بررسی کنید و در صورت نیاز به مقدار لازم اضافه کنید. تمیز بودن سطح رادیاتور آب را نیز بررسی کنید.

### چراغ هشدار ایراد سیستم انژکتوری

**EPC** اگر در سیستم کنترل الکترونیکی موتور (سیستم انژکتوری موتور) ایرادی وجود داشته باشد، این چراغ روشن می شود. پس از باز شدن سویچ، چراغ EPC روشن شده و سیستم کنترل الکترونیکی موتور اقدام به خودارزیابی خواهد نمود. پس از روشن شدن موتور،

چراغ EPC خاموش می‌شود. اگر چراغ خاموش نشود و یا این که در حین رانندگی روشن شود، یعنی سیستم ایراد دارد، در اسرع وقت جهت بازدید و تعمیر به نمایندگی مجاز مدیران خودرو مراجعه کنید.

#### چراغ هشدار ایراد موتور

 پس از باز شدن سوئیچ، این چراغ روشن شده و سیستم کنترل الکترونیکی موتور شروع به خودآزمایی خواهد کرد. در صورت عدم وجود هر گونه خطایی در سیستم، پس از روشن شدن موتور، چراغ چک خاموش خواهد شد. اگر چراغ چک روشن باقی مانده و یا در حین رانندگی روشن شود، یعنی سیستم موتور ایراد دارد، در اولین فرصت جهت رفع مشکل به یکی از نمایندگی‌های مجاز مدیران خودرو مراجعه کنید.

#### چراغ هشدار فشار روغن موتور

 این چراغ برای نشان دادن وضعیت فشار روغن موتور می‌باشد. پس از باز شدن سوئیچ، این چراغ روشن شده و پس از چند ثانیه خاموش می‌شود. اگر چراغ هشدار پس از روشن شدن موتور یا در زمان رانندگی شروع به چشمک زدن کند، فوراً خودرو را متوقف کرده و موتور را خاموش کنید. فلاشر را روشن کرده و اقدام به بازدید سطح روغن موتور کنید. اگر مقدار روغن کم است به اندازه لازم اضافه کنید. اگر ایراد برطرف نشد، هر چه سریع‌تر با یکی از نمایندگان مجاز مدیران خودرو تماس بگیرید.

#### چراغ هشدار ایربگ

 اگر سوئیچ را باز کنید، چراغ هشدار ایربگ روشن شده و پس از چند ثانیه خاموش خواهد شد. اگر چراغ هشدار ایربگ خاموش نشود و یا در حین رانندگی روشن شود، یعنی سیستم ایربگ دارای ایراد است و هر چه سریع‌تر باید جهت بازدید و تعمیر به یکی از نمایندگی‌های مجاز مدیران خودرو مراجعه کنید.

#### چراغ هشدار سیستم ترمز

 در صورت پایین بودن سطح روغن ترمز و یا وجود ایراد در سیستم ترمز این چراغ روشن خواهد شد. اگر سوئیچ را باز کنید، چراغ هشدار سیستم ترمز روشن شده و پس از چند

ثانیه خاموش خواهد شد. اگر این چراغ خاموش نشود و یا در حین رانندگی روشن شود، بیانگر وجود ایراد در سیستم ترمز خودرو می‌باشد و به عنوان اولین اقدام باید سطح روغن ترمز در مخزن را بازدید کنید و در صورت لزوم به مقدار آن بیافزایید. در این گونه شرایط و تا زمان رسیدن به نمایندگی مجاز مدیران خودرو با توجه به کاهش کارایی سیستم ترمز و افزایش فاصله ترمزگیری، لازم است که ضمن رعایت فاصله طولی مناسب با خودروی جلویی در حین رانندگی، نیروی بیش‌تری را جهت ترمزگیری به پدال ترمز وارد کنید.

#### چراغ هشدار سیستم ABS

 این چراغ شرایط کاری سیستم ABS را نشان می‌دهد. پس از باز شدن سویچ، چراغ ABS به منظور خودارزیابی به مدت کوتاهی روشن شده و پس از چند ثانیه خاموش می‌شود. اگر چراغ خاموش نشده و یا در حین رانندگی روشن شود، یعنی سیستم ABS دچار مشکل شده است. با این حال هنوز می‌توان با خودرو رانندگی کرد و سیستم ترمز معمولی (بدون ABS) کار می‌کند. در اولین فرصت به یکی از نمایندگی‌های مجاز مدیران خودرو مراجعه کنید. تا زمان رسیدن به نمایندگی با احتیاط رانندگی کنید و از سرعت‌های زیاد اجتناب کنید.

#### چراغ اخطار میزان بنزین

 پس از باز شدن سویچ، چراغ اخطار میزان بنزین روشن شده و پس از چند ثانیه خاموش خواهد شد. زمانی که مقدار بنزین موجود در باک خیلی کم باشد، چراغ اخطار میزان بنزین روشن می‌شود، در این مواقع فوراً اقدام به سوخت‌گیری نمایید.

#### چراغ هشدار سیستم فرمان برقی

 این چراغ بیانگر وضعیت کارکرد سیستم فرمان برقی (EPS) می‌باشد. همانند سایر چراغ‌های هشدار، این چراغ نیز پس از باز شدن سویچ روشن شده و پس از چند ثانیه خاموش می‌شود. اگر سیستم فرمان برقی ایراد داشته باشد، این چراغ روشن می‌شود و پیام "Please check power steering system" در نمایشگر LCD صفحه کیلومتر شمار نمایش داده می‌شود. در صورت مواجه شدن با این شرایط، در اسرع وقت جهت بازدید و تعمیر به نمایندگی مجاز مدیران خودرو مراجعه کنید.

#### چراغ هشدار ایراد گیربکس

 هم‌زمان با باز شدن سویچ، چراغ هشدار ایراد گیربکس نیز روشن شده و پس از چند ثانیه خاموش می‌شود. خاموش نشدن چراغ و یا روشن شدن آن در حین رانندگی نشانه وجود ایراد در گیربکس می‌باشد که در این صورت پیام "Please check transmission" هم در نمایشگر LCD صفحه کیلومتر شمار نمایش داده خواهد شد. در صورت بروز چنین اتفاقی، خودرو را در یک مکان ایمن متوقف کرده و با نمایندگی مجاز مدیران خودرو تماس حاصل نمایید.

#### چراغ هشدار سیستم کنترل فشار باد تایر

 این چراغ جهت اطلاع‌رسانی در خصوص کم بودن فشار باد تایرها، بالا بودن دمای تایرها و یا وجود ایراد در سیستم کنترل فشار باد تایر (TPMS) مورد استفاده قرار می‌گیرد. با باز شدن سویچ، این چراغ به مدت ۳ ثانیه روشن مانده و سپس خاموش می‌شود. اگر چراغ خاموش نشود و یا در حین رانندگی روشن شود، نشانه وجود ایراد در سیستم می‌باشد. در این گونه مواقع فشار باد تایرها را کنترل کنید. اگر باد تایرها مناسب بود، جهت رفع ایراد به یکی از نمایندگی‌های مجاز مدیران خودرو مراجعه کنید.

#### چراغ هشدار سیستم ESP

 این چراغ برای نشان دادن وجود ایراد در سیستم کنترل پایداری خودرو (ESP) مورد استفاده قرار می‌گیرد. پس از باز شدن سویچ، این چراغ به مدت چند ثانیه روشن شده و سپس خاموش می‌شود. در زمان‌هایی که سیستم ESP فعال می‌شود، چراغ هشدار ESP شروع به چشمک زدن می‌کند و در زمان‌هایی که سیستم ESP ایراد داشته باشد، به طور دائمی روشن می‌ماند و پیام "Please check ESP system" در نمایشگر LCD صفحه کیلومتر شمار نمایش داده می‌شود.

## فصل ۳. راهنمای استفاده از خودرو

۹۷	صندلی جلو	۷۹	۳-۱. کلید هوشمند
۹۹	صندلی عقب	۷۹	اجزا کلید هوشمند
۱۰۰	پشت‌سری صندلی	۷۹	کلید مکانیکی
۱۰۱	۳-۸. کمر بند ایمنی	۸۰	تعویض باتری کلید هوشمند
۱۰۱	چراغ اخطار کمر بند	۸۳	ورود بدون کلید
۱۰۷	پیش‌کشنده کمر بند (در صورت تجهیز)	۸۶	۳-۲. کلید هوشمند مچی
۱۱۰	۳-۹. حفاظت از کودکان	۸۶	معرفی
۱۱۰	صندلی کودک	۸۷	ورود بدون کلید با مچ بند هوشمند
۱۱۲	نحوه نصب صندلی کودک	۸۹	۳-۳. سیستم ضد سرقت و دزدگیر
۱۱۸	۳-۱۰. سیستم ایربگ	۸۹	سیستم ضد سرقت موتور
۱۱۸	ایربگ‌های خودرو	۹۱	عملکرد دزدگیر
۱۲۰	استفاده صحیح از ایربگ و احتیاط‌های لازم	۹۳	۳-۴. قفل درب‌ها
۱۲۷	۳-۱۱. آینه‌ها	۹۳	کلیدهای قفل درب‌ها
۱۲۷	آینه داخل اتاق	۹۵	۳-۵. بوق
۱۲۸	آینه‌های جانبی	۹۵	نحوه استفاده
۱۳۱	۳-۱۲. سیستم برف پاک‌کن و شیشه‌شور	۹۶	۳-۶. غربیلک فرمان
۱۳۱	دسته برف پاک‌کن	۹۶	نحوه استفاده
۱۳۲	برف پاک‌کن جلو	۹۷	۳-۷. صندلی‌های خودرو

۱۳۳	شیشه‌شور جلو .....
۱۳۴	برف پاک‌کن و شیشه‌شور عقب .....
۱۳۵	<b>۳-۱۳. چراغ‌های خودرو</b>
۱۳۵	دسته چراغ و راهنما .....
۱۴۰	چراغ مه‌شکن عقب .....
۱۴۱	بخارگرفتگی چراغ‌ها .....
۱۴۳	<b>۳-۱۴. شیشه‌درب‌ها</b>
۱۴۳	شیشه‌بالابرها .....
۱۴۵	کنترل شیشه‌بالابرها با ریموت کنترل
۱۴۷	<b>۳-۱۵. سانروف</b>
۱۴۷	نحوه استفاده از سانروف .....
۱۴۸	کنترل سانروف با ریموت کنترل .....
۱۴۹	<b>۳-۱۶. درب موتور</b>
۱۴۹	باز کردن و بستن درب موتور .....
۱۵۱	<b>۳-۱۷. درب باک</b>
۱۵۱	باز کردن و بستن درب باک .....

## ۱-۳. کلید هوشمند

### اجزا کلید هوشمند

کلید هوشمند برای باز کردن و قفل کردن از راه دور درب‌های خودرو و درب صندوق و روشن کردن خودرو مورد استفاده قرار می‌گیرد. کلید مکانیکی که جزیی از بدنه کلید هوشمند می‌باشد، برای باز کردن و قفل کردن درب‌های خودرو در مواقع اضطراری می‌باشد.

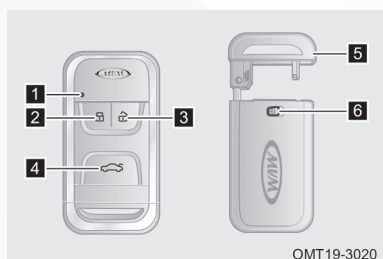

- ۱ چراغ نشانگر
- ۲ دکمه قفل کن
- ۳ دکمه باز کن
- ۴ دکمه صندوق پران
- ۵ کلید مکانیکی
- ۶ ضامن کلید مکانیکی

قابلیت کنترل از راه دور کلید هوشمند در امر باز کردن و قفل کردن درب‌های خودرو در محدوده ۲۰ متری پیرامون خودرو (به شرط عدم وجود مانع و نقاط کور) مورد استفاده قرار می‌گیرد. اگر فاصله بین خودرو و کلید هوشمند بیش‌تر از ۲۰ متر باشد، ممکن است کلید کارایی مطلوب خود را نداشته باشد. وجود سیگنال‌های مزاحم می‌تواند بر عملکرد کلید هوشمند تأثیرگذار باشد. در ادامه همین فصل جزییات بیش‌تری در خصوص کلید هوشمند ارایه خواهد شد.

### کلید مکانیکی

چنان‌چه کلید هوشمند بنا به دلایلی مانند ضعیف شدن باتری کلید یا وجود اختلال در امواج رادیو فرکانسی قابل استفاده نباشد، می‌توانید از کلید مکانیکی برای باز و قفل کردن درب‌ها استفاده کنید.



ضامن کلید مکانیکی واقع در پشت ریموت کنترل را در جهت فلش فشار داده و کلید مکانیکی را از بدنه ریموت کنترل جدا کنید. پس از استفاده، کلید را به جای خود بازگردانید تا ضمن جلوگیری از مفقود شدن، همیشه در دسترس بوده و به راحتی قابل استفاده باشد.

#### تعویض باتری کلید هوشمند

علائم ضعیف شدن یا خالی شدن باتری ریموت عبارت‌اند از:

- عمل نکردن ریموت کنترل حتی در مناطق بدون مانع و بدون امواج مزاحم.
- کم نور شدن یا روشن نشدن چراغ نشانگر کلید با فشار دادن دکمه‌های روی کلید.
- کاهش تدریجی محدوده اثر ریموت کنترل و کوچک‌تر شدن میدان برد امواج ریموت کنترل.

مدل توصیه شده برای باتری کلید هوشمند: باتری لیتیومی 3V-CR2032

#### ⚠ احتیاط

- تعویض باتری ریموت کنترل دارای نکات ریزی می‌باشد که در صورت عدم توجه به آن‌ها ممکن است کلید آسیب ببیند. توصیه می‌شود این کار را به نمایندگی مجاز مدیران خودرو بسپارید.
- فقط از باتری توصیه شده استفاده کنید.
- نسبت به بلعیده شدن باتری تعویض شده توسط کودکان مراقبت ویژه‌ای داشته باشید.

#### ■ مراحل تعویض باتری:

۱. ضامن پشت ریموت کنترل را فشار دهید و کلید مکانیکی را از بدنه ریموت کنترل جدا کنید.

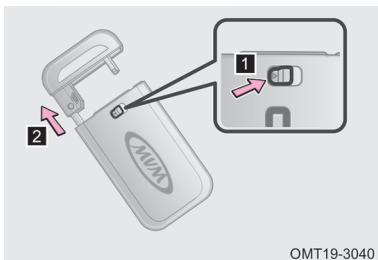

۲. با استفاده از یک پیچ‌گوشتی تخت و نوارپیچ شده، درپوش کلید را باز کنید و برد الکترونیکی ریموت کنترل را خارج کنید.

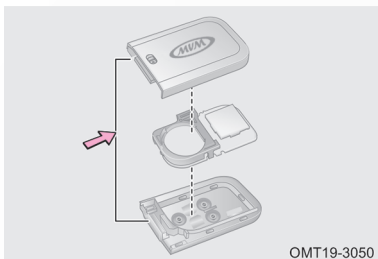



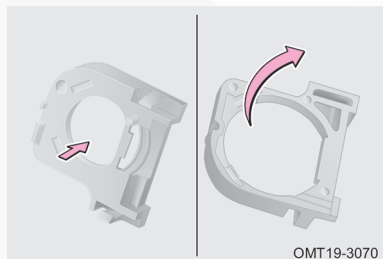
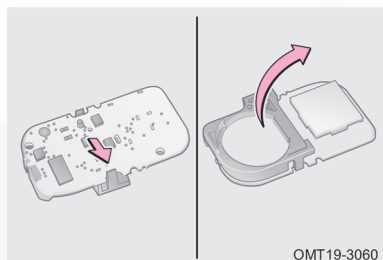

۳. قاب نگهدارنده باتری را از برد الکترونیکی ریموت کنترل جدا کنید.

۴. باتری کهنه را از جای خود بیرون آورید و باتری نو را به نحوی که قطب مثبت (+) آن رو به بالا باشد، جایگزین کنید.

۵. اجزا باز شده را به ترتیب عکس مراحل باز کردنشان، مونتاژ کنید.

۶. پس از تعویض باتری، با فشار دادن دکمه‌های روی کلید روشن شدن چراغ نشانگر آن را کنترل کنید. سپس عملکردهای باز کردن و قفل کردن ریموت کنترل را بر روی خودرو تست کنید. اگر مشکلی مشاهده کردید به نمایندگی مجاز مدیران خودرو مراجعه کنید.

#### ⚠ احتیاط

- از آسیب دیدن پایه‌های نگهدارنده باتری ممانعت کنید.
- از قرارگیری صحیح قطب‌های باتری در جای خود اطمینان حاصل کنید.
- در زمان تعویض باتری باید دست شما خشک و عاری از هر گونه رطوبت باشد.
- از لمس باتری با دست روغنی خودداری کنید زیرا ممکن است سبب ایجاد خوردگی در باتری شود.
- از تماس و یا دستکاری قطعات کیت الکترونیکی ریموت اجتناب کنید، زیرا باعث ایجاد اختلال در کارکرد آن خواهد شد.

#### حفاظت از محیط زیست

باتری لیتیومی مصرف شده نباید همانند زباله‌های خانگی دفع شود. این باتری باید بر اساس مقررات محلی و شرایط مندرج در قوانین زیست‌محیطی امحا شود.

#### ورود بدون کلید

با در اختیار داشتن کلید هوشمند (بدون نیاز به بیرون آوردن آن) می‌توان اقدام‌های زیر را روی خودرو انجام داد:

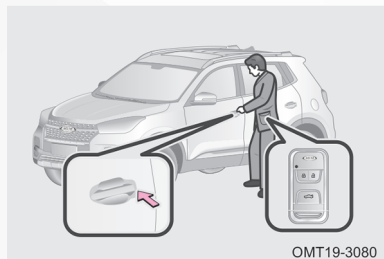

#### ■ باز و بسته کردن قفل درب‌ها

ضمن همراه داشتن کلید هوشمند به خودرو نزدیک شوید. اگر دکمه روی دستگیره درب را فشار دهید، سیستم پس از شناسایی و تایید کلید، به طور خودکار اقدام به باز یا بستن قفل درب‌ها خواهد کرد.

#### ⚠ احتیاط

اگر کلید هوشمند در خودرو جا مانده باشد، دکمه روی دستگیره درب غیرفعال خواهد شد.

#### ■ باز کردن درب صندوق

• وقتی که درب‌های خودرو قفل نشده‌اند:

دکمه روی دستگیره بیرونی درب صندوق را فشار دهید تا درب صندوق باز شود.

• وقتی که درب‌های خودرو قفل شده‌اند:

۱. وقتی قفل مرکزی درب فعال و درب‌ها قفل هستند، به پشت خودرو بروید. به شرط همراه داشتن کلید هوشمند و فشار دادن دکمه دستگیره درب صندوق، می‌توانید آن را باز کنید.  
۲. دکمه صندوق‌پران روی کلید هوشمند را فشار داده و به مدت ۲ ثانیه نگه دارید. پس از یک بار روشن و خاموش شدن چراغ‌های راهنما، قفل درب صندوق باز خواهد شد.

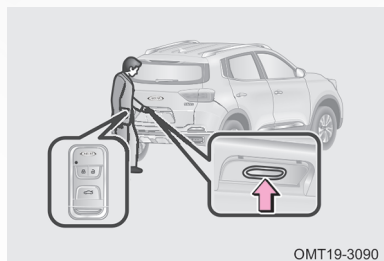

#### ■ موقعیت آنتن‌های سیستم ورود و استارت بدون کلید

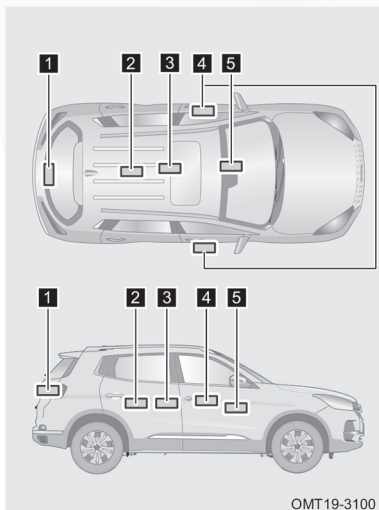

۱. آنتن بیرونی درب صندوق عقب
۲. آنتن عقبی داخل اتاق
۳. آنتن وسطی داخل اتاق
۴. آنتن دستگیره بیرونی درب‌های جلو
۵. آنتن جلویی داخل اتاق

#### ■ میدان اثر آنتن‌ها (محدوده‌ای که کلید هوشمند توسط آنتن‌ها قابل شناسایی است)

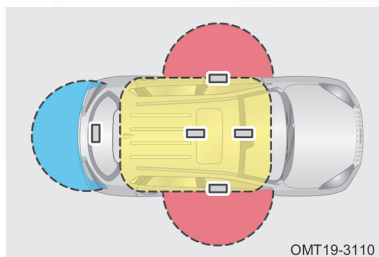

در زمان استارت یا تغییر مد سوییچ  اگر کلید هوشمند در داخل اتاق قرار داشته باشد، سیستم می‌تواند فعال شود.

در زمان باز و بسته کردن قفل درب‌ها  اگر کلید هوشمند در محدوده اثر آنتن دستگیره بیرونی درب‌های جلو باشد، سیستم می‌تواند فعال شود.

باز کردن درب صندوق

اگر کلید هوشمند در محدوده اثر آنتن دستگیره بیرونی درب صندوق باشد، سیستم می‌تواند فعال شود.

#### احتیاط

آنتن روی درب‌های خودرو، کلیدهای هوشمند را در شعاع ۱,۲ متری خود می‌توانند شناسایی کنند. بنابراین زمانی که قصد فشردن دکمه‌های دستگیره درب‌ها برای باز کردن درب‌های جلو یا درب صندوق را دارید، باید کلید هوشمند در این محدوده قرار داشته باشد.

#### ■ نکاتی در خصوص سیستم ورود و استارت بدون کلید

در شرایط زیر ممکن است سیستم به درستی کار نکند، حتی اگر کلید هوشمند در محدوده اثر آنتن‌ها قرار داشته باشد:

- در زمان قفل کردن، کلید هوشمند به شیشه درب یا سقف خیلی نزدیک باشد.
- کلید هوشمند در داخل صندوق عقب قرار داشته باشد.
- اگر نمایشگر LCD صفحه کیلومتر شمار پیام "Smart Key In Car" یعنی «کلید هوشمند در داخل خودرو قرار دارد» را نمایش دهد.
- قرار گرفتن کلید هوشمند در مجاورت تجهیزات برقی با میدان مغناطیسی قوی

#### ■ آذیر

به بخش «سیستم ضدسرقت» در ادامه همین فصل مراجعه کنید.

#### ■ استارت دکمه‌ای

اگر کلید هوشمند در داخل خودرو قرار داشته باشد و سویچ باز شده باشد (چراغ زمینه دکمه استارت به رنگ سبز تغییر یافته باشد)، شرایط برای روشن کردن موتور توسط دکمه استارت فراهم می‌باشد. برای کسب اطلاعات بیشتر به بخش «کلید استارت» در فصل ۴ مراجعه کنید.

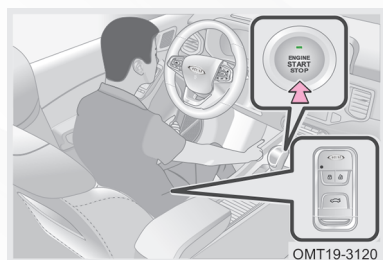

## ۲-۳. کلید هوشمند مچی (در صورت تجهیز)

### معرفی

کلید هوشمند مچی یکی از تجهیزات جدید و مدرن خودرو می‌باشد که به طور رسمی از طرف شرکت چری ارایه شده است. این مچ‌بند هوشمند علاوه بر این که قابلیت‌های سیستم ورود بدون کلید و استارت دکمه‌ای را دارا می‌باشد، واجد قابلیت‌های دیگری از قبیل نظارت بر ضربان قلب و مدیریت زمان خواب و ... نیز می‌باشد.

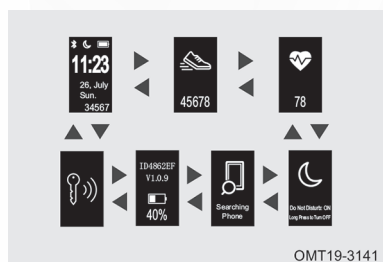

### مطالعه

- جهت کسب اطلاعات بیشتر در خصوص نحوه برقراری ارتباط بین مچ‌بند هوشمند با اپلیکیشن موبایل به دفترچه راهنمای مربوطه مراجعه کنید.
- مچ‌بند هوشمند خودروی شما فقط به برخی از قابلیت‌ها تجهیز شده است.

■ با بالا یا پایین کشیدن صفحات روی نمایشگر مچپند هوشمند صفحه مربوط به کلیدهای خودرو را انتخاب کنید تا بتوانید قابلیت‌هایی مانند باز و بسته کردن قفل درب‌ها و استارت خودرو را از راه دور کنترل کنید.

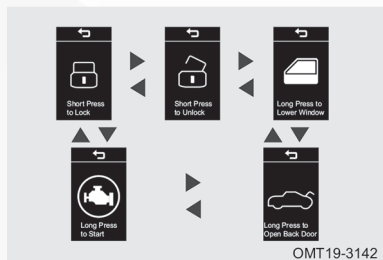

چنانچه مچپند هوشمند در شعاع ۲۰ متری اطراف خودرو (به شرط عدم وجود مانع و امواج مزاحم) قرار داشته باشد، مانند ریموت کنترل می‌تواند قفل درب‌ها را باز و بسته کند. اگر فاصله مچپند و خودرو بیش‌تر از ۲۰ متر باشد، ممکن است ریموت کنترل آن به درستی کار نکند. وجود امواج مزاحم هم می‌تواند در کار مچپند هوشمند اختلال ایجاد کند.

## ورود بدون کلید با مچپند هوشمند

با در اختیار داشتن مچپند هوشمند می‌توان اقدامات زیر را روی خودرو انجام داد:

### ■ باز و بسته کردن قفل درب‌ها

ضمن همراه داشتن مچپند هوشمند به خودرو نزدیک شوید. اگر دکمه روی دستگیره درب را فشار دهید، سیستم پس از شناسایی و تایید مچپند، به طور خودکار اقدام به باز یا بستن قفل درب‌ها خواهد کرد.

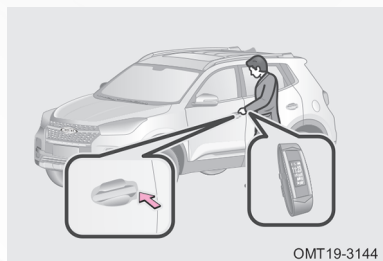

### ⚠ احتیاط

اگر کلید هوشمند در خودرو جا مانده باشد، دکمه روی دستگیره درب غیرفعال خواهد شد.

#### ■ باز کردن درب صندوق

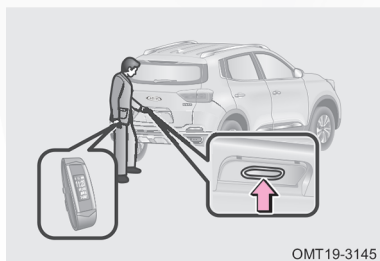

- وقتی که درب‌های خودرو قفل شده‌اند، به پشت خودرو بروید. به شرط همراه داشتن مچ‌بند هوشمند و فشار دادن دکمه دستگیره درب صندوق، می‌توانید آن را باز کنید.
- وقتی که درب‌های خودرو قفل نشده‌اند، در نمایشگر مچ‌بند هوشمند بر روی  فشار دهید تا وارد صفحه کنترل کلیدها شوید. سپس بر روی گزینه صندوق‌پران فشار داده و نگه دارید تا پس از یک بار روشن و خاموش شدن چراغ‌های راهنما، قفل درب صندوق باز شود.



- موقعیت آنتن‌های سیستم ورود و استارت بدون کلید در بخش‌های قبلی همین فصل توضیح داده شده است.
  - میدان اثر آنتن‌ها (محدوده‌ای که مچ‌بند هوشمند توسط آنتن‌ها قابل شناسایی است)، در بخش‌های قبلی همین فصل توضیح داده شده است.
  - نکاتی در خصوص عملکرد مچ‌بند هوشمند در شرایط زیر ممکن است سیستم به درستی کار نکند، حتی اگر مچ‌بند هوشمند در محدوده اثر آنتن‌ها قرار داشته باشد:
  - در زمان قفل کردن، مچ‌بند هوشمند به شیشه درب یا سقف خیلی نزدیک باشد.
  - مچ‌بند هوشمند در داخل صندوق عقب قرار داشته باشد.
  - قرار گرفتن مچ‌بند هوشمند در مجاورت تجهیزات برقی با میدان مغناطیسی قوی
  - آژیر
- به بخش «سیستم ضدسرقت» در ادامه همین فصل مراجعه کنید.
- استارت دکمه‌ای

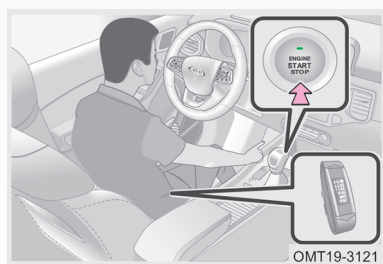

اگر مچ‌بند هوشمند در داخل خودرو قرار داشته باشد و سوییچ باز شده باشد (چراغ زمینه دکمه استارت به رنگ سبز تغییر یافته باشد)، شرایط برای روشن کردن موتور توسط دکمه استارت فراهم می‌باشد. برای کسب اطلاعات بیشتر به بخش «کلید استارت» در فصل ۴ مراجعه کنید.

### ۳-۳. سیستم ضدسرقت و دزدگیر

#### سیستم ضدسرقت موتور

خودروی شما به دو نوع سیستم ضدسرقت مجهز می‌باشد: سیستم ضدسرقت موتور (ایموبلایزر) و سیستم دزدگیر.

#### ■ سیستم ضدسرقت موتور

- کلید هوشمند خودرو دارای چیپ الکترونیکی می باشد که اگر به سیستم موتور معرفی نشده باشد، چیپ الکترونیکی اجازه استارت خوردن موتور را نخواهد داد.
- شرایط زیر ممکن است باعث ایجاد اختلال در سیستم ایموبلایزر شود:
- اگر کلید در تماس با اشیاء فلزی باشد.
  - کلید متعلق به خودروی دیگر در تماس با کلید خودروی شما قرار گرفته باشد.

#### ⚠ احتیاط

- در سیستم ایموبلایزر خودرو هیچ گونه تغییری ایجاد نکنید و یا آن را حذف نکنید. در غیر این صورت سیستم ضدسرقت خودرو از کار خواهد افتاد.
- به هیچ عنوان معرفی کلید هوشمند را به افراد غیرمجاز نسپارید، چرا که ممکن است کارکرد عادی سیستم دچار اختلال شود.
- اگر موتور استارت بخورد ولی نتواند روشن شود، یکی از علت های ممکن مختل شدن سیستم ایموبلایزر می تواند باشد. برای جزئیات بیشتر به فصل ۶ مراجعه کنید.

#### ■ سیستم دزدگیر

در صورت تشخیص یک ورود غیرمجاز به داخل خودرو، سیستم دزدگیر اقدام به فعال کردن آژیر و روشن و خاموش کردن چراغ های راهنما خواهد کرد تا بدین وسیله مالک خودرو را از موضوع سرقت مطلع سازد. توضیحات بیشتر در مورد دزدگیر خودرو در بخش بعدی ارائه شده است.

#### ⚠ احتیاط

برای جلوگیری از فعال شدن ناخواسته دزدگیر و پیش گیری از سرقت خودرو، قبل از ترک خودرو اطمینان یابید که کسی در داخل خودرو باقی نمانده باشد و کلیه درب ها و شیشه ها به طور کامل بسته شده باشند.

## سیستم دزدگیر

### ■ عملکرد دزدگیر



• آماده به کار شدن سیستم دزدگیر:  
دکمه استارت را خاموش کنید، کلبه دربها و درب صندوق را ببندید.  
دکمه قفل کن کلید هوشمند و یا دکمه روی دستگیره درب را فشار دهید تا دربها قفل شوند.  
اکنون سیستم دزدگیر خودرو فعال شده و در حالت آماده به کار قرار دارد.

- نشانه‌های فعال شدن سیستم دزدگیر عبارت‌اند از:  
قفل شدن تمامی دربها، یک بار روشن و خاموش شدن چراغ‌های راهنما و یک بار به صدا در آمدن آژیر دزدگیر.
- علل فعال نشدن سیستم دزدگیر عبارت‌اند از:  
خاموش نبودن دکمه استارت، باز ماندن یکی از درب‌های جانبی خودرو یا درب صندوق.
- نشانه‌های فعال نشدن سیستم دزدگیر عبارت‌اند از:  
دو بار چشمک زدن چراغ‌های راهنما و به صدا در نیامدن آژیر دزدگیر.

### ! احتیاط

- اگر دکمه استارت در موقعیت ON یا ACC باشد، دزدگیر نمی‌تواند فعال شود.
- اگر چهار درب جانبی خودرو بسته باشد و درب صندوق به طور کامل بسته نشده باشد، با زدن دکمه قفل کن ریموت کنترل دربها قفل خواهند شد ولی دزدگیر فعال نخواهد شد. اگر درب صندوق بسته باشد و یکی از درب‌های جانبی به طور کامل بسته نباشد، با زدن دکمه قفل کن ریموت کنترل دربها ابتدا قفل خواهند شد ولی بلافاصله مجدداً از حالت قفل خارج شده و دزدگیر فعال نخواهد شد.
- نحوه اعلام فعال شدن دزدگیر را از طریق سیستم صوتی و تصویری نیز می‌توان تنظیم کرد.

#### ■ فعال شدن مجدد دزدگیر به طور خودکار

پس از خارج شدن خودرو از وضعیت دزدگیر، چنانچه در عرض ۳۰ ثانیه هیچ یک از درب‌های جانبی یا درب صندوق باز و بسته نشوند، درب‌ها به طور خودکار قفل شده و سیستم دزدگیر بار دیگر فعال خواهد شد.

#### ■ غیرفعال شدن دزدگیر

• راههای غیرفعال کردن:

اگر دکمه بازکن کلید هوشمند را فشار داده و قفل درب‌ها را باز کنید، دزدگیر غیرفعال می‌شود و یا این که ضمن همراه داشتن کلید هوشمند به خودرو نزدیک شده و دکمه روی دستگیره درب را فشار دهید تا قفل درب‌ها باز شود.

• نشانه‌های غیرفعال شدن دزدگیر:

دو بار روشن و خاموش شدن چراغ‌های راهنما.



#### مطالعه

- زمانی که خودرو در وضعیت دزدگیر قرار دارد، با فشار دادن دکمه بازکن ریموت کنترل و یا روشن کردن خودرو، خودرو از وضعیت دزدگیر خارج می‌شود.
- دکمه بازکن ریموت کنترل را فشار دهید تا قفل درب‌ها باز شود، حال اگر همان دکمه را فشار داده و مدتی نگه دارید، شیشه درب‌های خودرو و سان‌روف (در صورت تجهیز) به طور خودکار باز خواهند شد تا قبل از ورود شما به خودرو هوای داخل اتاق تهویه شود.
- اگر پس از غیرفعال شدن دزدگیر، هر کدام از درب‌های جانبی، درب موتور یا درب صندوق باز شود، فعال شدن خودکار دزدگیر مقدور نخواهد بود.

#### ■ حالت اعلام هشدار سیستم دزدگیر

اگر در خودرویی که در وضعیت دزدگیر قرار دارد وقوع یک ورود غیرمجاز تشخیص داده شود، دزدگیر وارد حالت اعلام هشدار خواهد شد.

مثلا اگر یکی از درب‌های جانبی خودرو یا درب صندوق به صورت غیرمجاز باز شود (حتی با استفاده از کلید مکانیکی) آژیر به صدا در خواهد آمد.

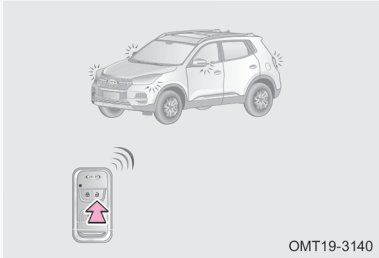

• نحوه اعلام هشدار:

با تشخیص ورود غیرمجاز به خودرو، سیستم وارد مرحله اعلام هشدار می‌شود که در آن آژیر به صدا در آمده و چراغ‌های راهنما شروع به چشمک زدن خواهد کرد.

• قطع کردن اعلام هشدار:

در زمان فعال بودن آژیر اگر دکمه بازکن روی کلید هوشمند را فشار دهید و یا سویچ استارت را باز کنید، حالت اعلام هشدار غیرفعال خواهد شد.

#### 📖 مطالعه

- در هر مرحله اعلام هشدار، آژیر و چراغ‌های راهنما ۳ بار روشن و خاموش می‌شوند.
- اگر اقدامی برای قطع کردن اعلام هشدار صورت نپذیرد، آژیر و چراغ‌های راهنما حداکثر ۸ بار روشن و خاموش خواهند شد.

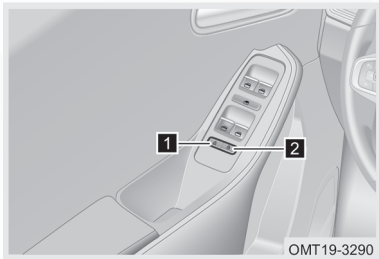

#### ۳-۴. قفل درب‌ها

#### کلیدهای قفل درب‌ها

۱. کلید باز کردن

۲. کلید قفل کردن

به شرط بسته بودن کامل درب‌ها، با فشار دادن کلیدهای فوق می‌توانید درب‌ها را قفل یا باز کنید.

#### ■ باز کردن درب با استفاده از دستگیره داخلی



• اگر درب قفل نشده باشد:

با یک بار کشیدن دستگیره داخلی می‌توان درب را باز کرد.

• اگر درب قفل باشد:

دستگیره داخلی را یک بار بکشید تا درب از حالت قفل خارج شود، حال دستگیره داخلی را یک بار دیگر بکشید تا درب باز شود.

#### ⚠ احتیاط

- پس از قفل کردن درب‌ها با استفاده از ریموت کنترل و کلید هوشمند، چنان‌چه درب راننده را توسط کلید مکانیکی باز کنید، آژیر دزدگیر به کار خواهد افتاد.
- اگر درب‌ها را با استفاده از کلید مکانیکی قفل کرده باشید، دزدگیر به حالت آماده به کار نخواهد رفت. لذا توصیه می‌شود درب‌ها را توسط ریموت کنترل و کلید هوشمند قفل کنید.

#### ■ قفل کودک درب‌های عقب

قفل کودک در داخل درب‌های عقب تعبیه شده است.

برای فعال یا غیر فعال کردن قفل کودک زبانه مربوطه را مطابق شکل به سمت بالا یا پایین بکشید.

قفل کردن: زبانه را به سمت بالا بکشید.

باز کردن: زبانه را به سمت پایین بکشید.

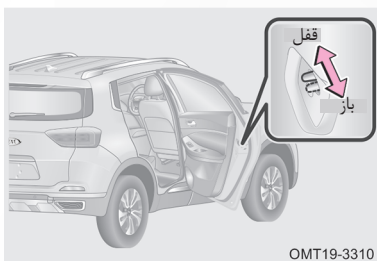

#### احتیاط

در صورت فعال بودن قفل کودک، درب عقب فقط از سمت بیرون قابل باز شدن است. توصیه می‌شود زمانی که کودکی در داخل خودرو حضور دارد، از قفل کودک استفاده کنید.

#### هشدار

- قبل از شروع رانندگی از قفل بودن تمامی درب‌ها اطمینان حاصل کنید.
- چنان‌چه کودکی در صندلی عقب خودرو نشسته است، جهت جلوگیری از باز شدن ناخواسته درب در حین رانندگی، حتما قفل کودک را فعال کنید.
- جهت جلوگیری از محبوس شدن سرنشینان خودرو در زمان تصادف، به یاد داشته باشید که اگر قفل کودک فعال باشد، درب عقب فقط از سمت بیرون قابل باز شدن می‌باشد.
- اگر خودرو در هوای گرم متوقف شده و تمامی درب‌ها و شیشه‌ها بسته‌اند، به هیچ عنوان کودکان و حیوانات خانگی را تنها در داخل خودرو رها نکنید. چرا که دمای بالا می‌تواند باعث خفگی و یا حتی مرگ آن‌ها در زمان کوتاه شود.



#### ۳-۵. بوق

#### نحوه استفاده

برای استفاده از بوق، بر روی تصویر حک شده بوق بر روی غربلیک فرمان و یا اطراف آن فشار دهید.

#### احتیاط

- از بوق در نزدیکی محل‌هایی مانند مدارس، بیمارستان‌ها و مجتمع‌های مسکونی استفاده نکنید.
- ضمن احترام به قوانین و مقررات اجتماعی از بوق استفاده کنید.

## ۳-۶. غربیلک فرمان

### تنظیم غربیلک فرمان

برای داشتن یک رانندگی ایمن و راحت، احتمالاً نیاز به تنظیم زاویه شیب غربیلک فرمان داشته باشید.

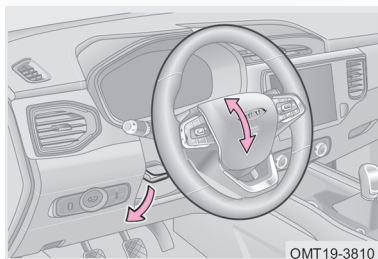

برای تنظیم کردن غربیلک فرمان، خودرو را در یک مکان مناسب متوقف کرده و سوییچ را ببندید.

۱. اهرم قفل‌کننده تلسکوپی فرمان را به سمت پایین بکشید.

۲. با بالا و پایین بردن غربیلک، آن را در موقعیت مناسب تنظیم کنید.

۳. غربیلک فرمان را در همان موقعیت ثابت نگه دارید و اهرم قفل‌کننده را به جای اصلی خود بازگردانید.

۴. غربیلک فرمان را کمی تکان دهید و ثابت شدن آن را بررسی کنید. در صورت تکان خوردن، مرحله ۳ را مجدداً تکرار کنید.

### ⚠ هشدار

- در خلال رانندگی اقدام به تنظیم غربیلک فرمان نکنید. زیرا ممکن است سبب از دست رفتن کنترل خودرو و بروز سانحه و مصدومیت‌های بدنی شود.
- به منظور رعایت ایمنی، پس از تنظیم غربیلک فرمان، آن را به سمت بالا و پایین تکان دهید تا از قفل شدن درست ستون فرمان اطمینان یابید. در غیر این صورت ممکن است در حین رانندگی به طور ناگهانی تکان بخورد و سبب ایجاد تلفات جانی و مالی شود.



## ۷-۳. صندلی‌های خودرو

### صندلی‌های جلو

#### ■ نحوه نشستن صحیح بر روی صندلی

صندلی‌ها، پشت‌سری‌ها، کمربندهای ایمنی و ایربگ‌ها تجهیزات ایمنی برای محافظت از سرنشینان خودرو می‌باشند. استفاده صحیح از این وسایل ضامن امنیت و حفاظت از سرنشینان است. لطفا موارد زیر را رعایت کنید:

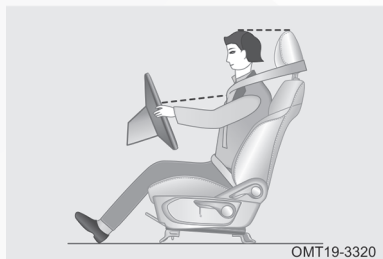

- موقع نشستن روی صندلی، اندکی پشتی را به عقب کج کنید (زاویه ۲۵ درجه مناسب است) و به آن تکیه دهید.

- راننده و سرنشین جلو نباید صندلی را خیلی به داشبورد نزدیک کنند. غربلک فرمان را طوری در دست بگیرید که بازوهای شما با کمی انحنای قرار گیرند. پاهایتان نیز باید کمی خم داشته باشند تا بتوانید پدال‌ها را به طور کامل فشار دهید.

- پشت‌سری‌ها را طوری تنظیم کنید که بالاترین نقطه پشت‌سری با بالاترین نقطه سر شما در یک راستا قرار گیرند.

- تسمه بالای کمر بند ایمنی باید از وسط عرض شانه‌ها عبور کرده، به قفسه سینه بچسبد و نزدیک گردن قرار نگیرد. تسمه پایینی کمر بند باید روی لگن قرار گرفته و فشاری به ناحیه شکم وارد نکند.



#### ■ تنظیم صندلی برقی راننده (در صورت تجهیز)

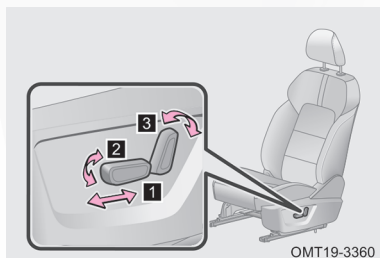

۱. تنظیم موقعیت صندلی

با جلو و عقب کشیدن کلید تنظیم نشیمنگاه، صندلی را در جهت افقی و در موقعیت دلخواه تنظیم کنید.

۲. تنظیم ارتفاع صندلی

با بالا و پایین کشیدن انتهای جلویی کلید تنظیم نشیمنگاه، ارتفاع صندلی را بالا یا پایین بیاورید.

۳. تنظیم زاویه پشتی صندلی

برای تنظیم زاویه پشتی صندلی، کلید تنظیم را به سمت جلو یا عقب بچرخانید.

#### ■ تنظیم دستی صندلی

۱. تنظیم پشتی صندلی

به پشتی صندلی تکیه دهید و سپس اهرم تنظیم پشتی را به سمت بالا بکشید. پشتی را با تغییر زاویه بدن در وضعیت مناسب تنظیم نمایید. بعد از یافتن زاویه مناسب، اهرم را رها کنید. بعد از آن به پشتی تکیه کنید تا مطمئن شوید که پشتی به درستی قفل شده است.

۲. تنظیم ارتفاع صندلی

اهرم تنظیم صندلی را به سمت بالا و پایین بکشید تا ارتفاع صندلی تنظیم شود.

۳. تنظیم موقعیت صندلی

زیر صندلی دستگیره‌ای وجود دارد که برای تنظیم موقعیت صندلی به کار می‌رود. دستگیره را به سمت بالا بکشید و صندلی را به سمت موقعیت دلخواه خود هدایت کرده و دستگیره را رها

کنید. سپس جهت اطمینان از قفل شدن صندلی، آن را کمی به جلو و عقب بکشید. محدوده قابل تنظیم برای صندلی جلو به شرح زیر است:

کورس حرکتی صندلی در جهت افقی 216mm می‌باشد. اگر صندلی در موقعیت کارخانه‌ای خود باشد، می‌تواند به اندازه 180mm به سمت جلو و 36mm به سمت عقب حرکت کند. زاویه پشتی صندلی جلو به صورت کارخانه‌ای روی ۲۵ درجه تنظیم شده است که می‌توانید آن را تا ۳۲ درجه به سمت جلو و تا ۵۲ درجه به سمت عقب خم کنید.

#### هشدار !

- در حین رانندگی از تنظیم صندلی خودداری کنید.
- اشیاء را در زیر صندلی قرار ندهید، زیرا در حین تنظیم موقعیت صندلی، از حرکت آن جلوگیری خواهد کرد.
- پشتی صندلی را بیش از حد لزوم نخواستارید، زیرا در تصادفها از قسمت جلو و عقب خودرو کمر بند ایمنی، زمانی بیشترین کارایی و محافظت را از سرنشین خواهد داشت که پشتی صندلی شیب ملایمی داشته و راننده و سرنشین جلو به طور راحت به پشتی تکیه داده باشند.
- بعد از تنظیم پشتی صندلی، به آن تکیه بدهید تا از قفل شدن آن در موقعیتش اطمینان یابید.

### صندلی‌های عقب

■ خواباندن پشتی صندلی عقب (فقط صندلی سمت چپ به عنوان مثال توضیح داده شده است).

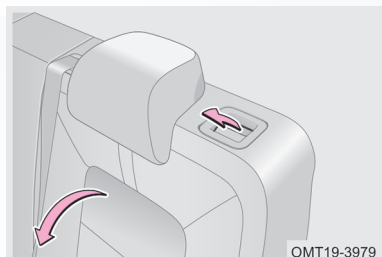

ضامن قفل پشتی صندلی عقب واقع در قسمت بالای پشتی را بکشید و هم‌زمان پشتی صندلی را به سمت جلو خم کنید تا به طور کامل تا شود. صندلی عقب خوابانده شده با موکت کف صندوق عقب هم‌تراز می‌شود.

#### ⚠ احتیاط

- در زمان تا کردن پشتی صندلی عقب، مطمئن شوید که کمربند ایمنی در پشت صندلی عقب قرار گرفته‌اند تا از آسیب دیدن آن‌ها جلوگیری شود.

### تنظیم پشتی صندلی عقب:

زاویه پشتی صندلی عقب به صورت کارخانه‌ای روی ۲۵ درجه تنظیم شده و قابل تنظیم نمی‌باشد، ولی می‌توان آن را به طور کامل جمع کرد.  
نکته: برای اندازه‌گیری ابعاد مختلف صندلی‌ها، آن‌ها باید بر روی تنظیمات کارخانه‌ای خود قرار داده شوند.

### پشت‌سری صندلی‌ها

#### ■ تنظیم پشت‌سری صندلی

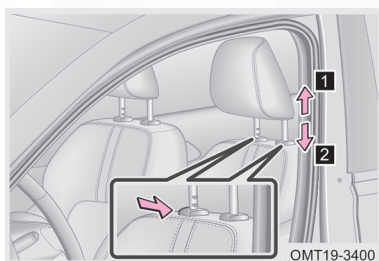

۱. برای بالا بردن پشت‌سری فقط کافی است پشت‌سری را با دست گرفته و به سمت بالا بکشید و در موقعیت دلخواه رها کنید.
  ۲. برای پایین آوردن پشت‌سری، ابتدا ضامن قفلی آن را فشار دهید و هم‌زمان پشت‌سری را به سمت پایین بکشید.
- برای جدا کردن پشت‌سری از صندلی، ضامن قفلی را فشار داده و نگه دارید و هم‌زمان پشت‌سری را تا زمان جدا شدن از صندلی به سمت بالا بکشید.

#### هشدار

- همیشه پشت‌سری را در موقعیت صحیح تنظیم کنید.
- بعد از تنظیم پشت‌سری، آن را به پایین فشار دهید و از جا خوردن و قفل شدن آن اطمینان حاصل کنید.
- بدون وجود پشت‌سری، رانندگی نکنید.

### ۳-۸. کمربند ایمنی

#### چراغ اخطار کمربند



وقتی سویچ باز می‌شود، اگر کمربند راننده یا سرنشین جلو بسته نباشد یا کاملاً قفل نشده باشد، چراغ اخطار کمربند در صفحه کیلومترشمار شروع به چشمک زدن خواهد کرد.

چراغ اخطار کمربند چشمک می‌زند	سرعت خودرو $\geq 25 \text{ km/h}$
هم‌زمان با چشمک زدن چراغ اخطار، بوق اخطار نیز به صدا در می‌آید. بوق اخطار پس از ۱۰۰ ثانیه قطع خواهد شد.	سرعت خودرو $\leq 25 \text{ km/h}$

اگر در حین رانندگی کمربند را باز کنید، اعلام اخطارهای توضیح داده شده در فوق تکرار خواهند شد.

با صورت پذیرفتن هر یک از اقدامات زیر، بوق اخطار کمربند قطع می‌شود:

- کمربند قفل شود
- دکمه استارت خاموش شود

#### ⚠ احتیاط

- در توضیحات بالا منظور از سرعت خودرو، سرعتی است که آمپر سرعت سنج صفحه کیلومتر شمار نشان می‌دهد.
- چراغ اخطار کمربند سرنشین جلو (در صورت تجهیز) زمانی اعلام اخطار می‌کند که سرنشین بر روی صندلی نشسته باشد.



اکیدا به راننده و سرنشینان خودرو توصیه می‌شود در کلیه زمان‌های حضور در خودرو کمربند ایمنی خود را بسته نگاه دارند. عدم انجام این کار، احتمال آسیب دیدن و شدت آسیب دیدگی ناشی از حوادث رانندگی را افزایش می‌دهد. کمربندهای ایمنی باید به طور منظم مورد بازدید و بررسی قرار گیرند. اگر متوجه شدید که هر کدام از کمربندها به درستی کار نمی‌کند، جهت بازدید، تعمیر و یا تعویض به یکی از نمایندگی‌های مجاز مدیران خودرو مراجعه کنید.

#### ■ استفاده صحیح از کمربند

- پشتی صندلی را به درستی تنظیم کنید. به نحوی که بتوانید بدن‌تان را به صورت صاف به پشتی تکیه دهید.
- کمربند را بکشید، به طوری که از تمام عرض شانه‌هایتان عبور کند و نباید برخوردی با گردن و یا بازوهای شما داشته باشد.
- تسمه پایینی کمربند باید تا جایی که امکان دارد در پایین شکم و بالای لگن قرار بگیرد.
- کمربند نباید پیچ‌خوردگی و تاخوردگی داشته باشد.



#### ■ نگه‌داری کمربند

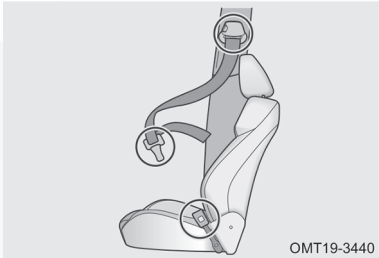

• کمربند ایمنی باید به طور منظم از لحاظ خرابی و آسیب‌دیدگی و فرسودگی مورد بازدید قرار گیرد. در صورتی که خودرو تصادف کرده باشد و کمربندها دچار کشیدگی شده باشند، کمربند و قطعات مرتبط با سیستم کمربند می‌بایست در نمایندگی مجاز مدیران خودرو تعویض شوند.

#### ! احتیاط

- شرکت مدیران خودرو در قبال تعمیر، ایجاد تغییر و یا روغن‌کاری خودسرانه مکانیزم جمع‌کننده کمربند، قفل کمربند و سایر اجزا سیستم کمربند، هیچ‌گونه مسوولیتی نخواهد داشت.
- کمربند باید با شوینده‌های ملایم یا با آب گرم شسته و در معرض هوای آزاد خشک شود. هرگز کمربند را با گرمای غیرطبیعی خشک نکنید.
- برای شستن کمربند از شوینده‌های شیمیایی، آب جوش، سفیدکننده و مواد رنگی استفاده نکنید.
- اجازه نفوذ آب به مکانیزم جمع‌کننده کمربند را ندهید.

#### ■ قفل کردن و باز کردن کمربند

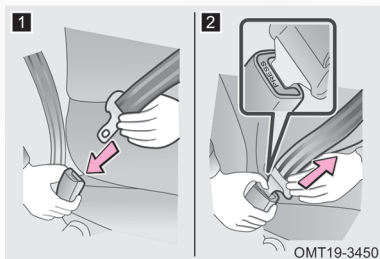

۱. برای بستن و قفل کردن کمربند، زبانه آن را به داخل قفل فشار دهید تا صدای «کلیک» به گوش برسد.
۲. برای باز کردن کمربند، کلید آزادکن قفل کمربند را فشار دهید تا کمربند جمع شود. اگر کمربند به طور نرم و یکنواخت جمع نشود، آن را به سمت بیرون بکشید و تاب خوردگی یا پیچ خوردگی آن را بررسی کنید. پس از جمع شدن، کمربند باید به صورت صاف و بدون پیچ و خم بایستد.



#### احتیاط

- از صحیح بودن موقعیت قرارگیری قفل کمربند و قفل شدن صحیح کمربند اطمینان حاصل کنید. قفل شدن کمربند به صورت نادرست می تواند سبب مصدومیت های جدی شود.
- از قفل کمربندی که نتواند کمربند را به طور سفت نگه دارد، استفاده نکنید. چرا که در زمان تصادف و ترمزهای شدید، نمی تواند از سرنشینان محافظت کند.

#### ■ پیچ خوردگی کمربند

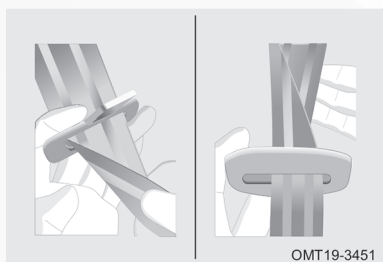

کمربند پس از باز شدن قفل و در موقع جمع شدن ممکن است با سطح جانبی صندلی برخورد کند که باعث می شود کمربند در داخل قاب دور زبانه کمربند به صورت تاخورده و پیچ دار قرار گیرد. این امر در استفاده بعدی از کمربند باعث بسته شدن کمربند به صورت برعکس می شود. برای رفع این مشکل کمربند را پس از جمع شدن یک بار بیرون بکشید و تا خوردگی آن را از بین ببرید.

#### ■ تنظیم موقعیت کمربند سه نقطه ای

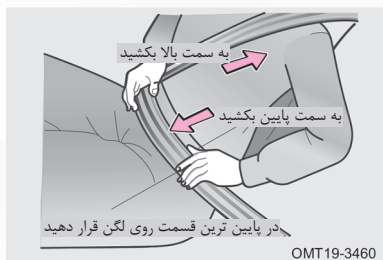

تسمه کمربند اگر به طور سریع کشیده شود، قفل می شود، و اگر به طور آرام کشیده شود، قفل نمی شود. تسمه پایینی کمربند را باید تا جایی که امکان دارد به سمت پایین بکشید و روی لگن قرار دهید، نباید آن را دور کمر و یا شکم خود قرار دهید. سپس تسمه بالایی کمربند را کمی به سمت بالا بکشید تا کمربند متناسب با سایز بدن شما قرار گیرد.

#### احتیاط

- اطمینان حاصل کنید که کلیه سرنشینان کمربندهای خود را بسته اند.
- هر کمربند برای استفاده یک نفر است. از یک کمربند برای بیش از یک نفر، به ویژه کودکان استفاده نکنید.
- توصیه می‌شود که کودکان در صندلی عقب بنشینند و همیشه از کمربند ایمنی استفاده کنند و یا از صندلی مخصوص کودک برای آن‌ها استفاده کنید.
- اطمینان حاصل کنید که تسمه بالایی کمربند تقریباً از تمام عرض شانه‌های شما رد شده و با گردن برخوردی ندارد. کمربند نباید آن قدر شل و افتاده باشد که از روی شانه‌ها سر بخورد و بیفتد. عدم رعایت این موارد باعث کاهش قابلیت‌های حفاظتی و ایمنی کمربند در تصادف‌ها می‌شود.
- اگر تسمه پایینی کمربند خیلی شل تنظیم شود و یا اگر خیلی بالاتر از لگن قرار گیرد، در زمان بروز تصادف یا اتفاق‌های ناخواسته دیگر، ممکن است سرنشین از زیر کمربند سر بخورد و دچار آسیب‌های جدی و یا حتی مرگ شود. تسمه پایینی را تا حد امکان به لگن نزدیک کنید.
- تسمه بالایی کمربند را از زیر بازوهای خود عبور ندهید.
- پشتی صندلی را بیش از حد نیاز نخواستار کنید. کمربندهای ایمنی زمانی می‌توانند کارایی موثر داشته باشند که سرنشین به صورت صاف نشسته و به پشتی صندلی تکیه داده باشد.
- کمربند را به آرامی بیرون بکشید. در صورت اعمال نیروی بیش از حد و یا این که اگر خودرو در محل شیب‌دار باشد، احتمال قفل شدن کمربند وجود دارد.
- از پوشیدن لباس گشاد و یا ضخیم خودداری کنید. برای حصول ایمنی بیش‌تر، کمربند باید به بدن بچسبند.

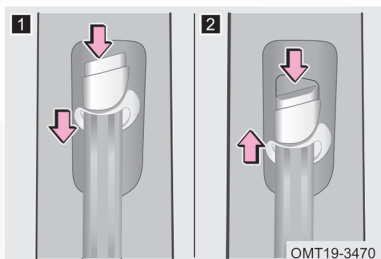

#### ■ تنظیم ارتفاع کمر بند جلو

۱. ضمن فشار دادن دکمه ضامن، قلاب نگه‌دارنده کمر بند را به سمت پایین بکشید.
۲. ضمن فشار دادن دکمه ضامن، قلاب نگه‌دارنده کمر بند را به سمت بالا بکشید.

#### پیش‌کشنده کمر بند (در صورت تجهیز)

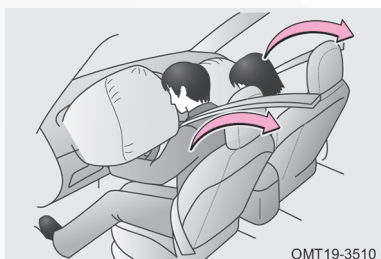

پیش‌کشنده‌های کمر بند راننده و سرنشین جلو جهت کمک به ایربگ‌های جلو در زمان تصادف‌های شدید خودرو، طراحی شده‌اند.

- زمانی که سنسور واحد کنترل ایربگ، ضربه شدید وارده از قسمت جلوی خودرو را تشخیص دهد، کمر بندها توسط پیش‌کشنده به سرعت به سمت عقب کشیده می‌شوند تا بتوانند سرنشینان را مهار کنند.
- پیش‌کشنده‌ها حتی اگر صندلی سرنشین خالی باشد، عمل خواهد کرد.
- پیش‌کشنده در قبال ضربات کوچک وارده از جلو و عقب یا تصادف از طرفین خودرو ممکن است فعال نشود.
- در تصادف‌هایی که ایربگ‌ها باز شوند، پیش‌کشنده‌ها و ایربگ‌ها با هم و به طور هم‌زمان فعال می‌شوند.
- عمل کردن پیش‌کشنده کمر بند، ممکن است همراه با تولید صدا و انتشار مقدار کمی گاز غیرسمی باشد.
- گاز آزاد شده از پیش‌کشنده کمر بند قابل اشتعال نبوده و بی‌ضرر است.
- هنگامی که پیش‌کشنده عمل می‌کند، مکانیزم جمع‌کننده کمر بندها، قفل شده باقی می‌ماند.

#### ⚠ هشدار

- برداشتن، ایجاد تغییر، ضربه زدن با باز کردن پیش‌کشنده کمربند، سنسور ایربگ‌ها و دسته سیم‌ها ممنوع است. عدم رعایت این موارد باعث عملکرد نامناسب پیش‌کشنده، عمل کردن ناگهانی آن و یا غیر فعال شدن آن می‌شود که نتیجه آن ایجاد جراحت و مرگ در زمان حادثه می‌باشد.
- اگر پیش‌کشنده عمل کند، چراغ هشدار ایربگ (SRS) روشن خواهد شد. در این صورت کمربند قابل استفاده نخواهد بود و باید تعویض شود.

#### ⚠ احتیاط

- اقدام‌های زیر در برخی مواقع می‌توانند باعث ایجاد اختلال در عملکرد صحیح پیش‌کشنده کمربند شوند:
- تعمیر پیش‌کشنده و یا انجام تعمیرات در آن.
  - دست‌کاری در سیستم تعلیق.
  - دست‌کاری در قسمت جلوی بدنه خودرو.
  - نصب گارد جلو پنجره یا هر وسیله دیگر به قسمت جلوی خودرو.

- بروز هر یک از موارد زیر، بیان‌گر وجود ایراد در ایربگ‌ها یا پیش‌کشنده است. در این گونه موارد با نمایندگی مجاز مدیران خودرو تماس بگیرید:
- وقتی که دکمه استارت را روشن می‌کنید، چراغ هشدار ایربگ روشن نشود و یا اصلاً خاموش نشود.
  - روشن شدن چراغ ایربگ در حین رانندگی.
  - باز نشدن و جمع نشدن کمربندها به علت وجود ایراد یا عمل کردن پیش‌کشنده متعلق به همان کمربند.
  - پیش‌کشنده و یا اطراف آن آسیب دیده باشد.

#### ■ روش‌ها و اقدام‌های احتیاطی برای بستن کمربند ایمنی کودکان

کمربندهای ایمنی خودروی شما اصولاً برای افراد بزرگسال طراحی شده‌اند. برای کودک خود از صندلی مخصوص کودک استفاده کنید (اطلاعات بیشتر در زمینه صندلی کودک در بخش «حفاظت از کودکان» در ادامه همین فصل ارایه شده است) تا زمانی که کودک‌تان به اندازه کافی رشد کند که بتواند به طور صحیح و ضمن رعایت دستورالعمل‌های استفاده از کمربند ایمنی از کمربند استفاده کند. اگر کودکی اندازه بدنش به قدری باشد که نتواند از صندلی کودک استفاده کند، باید در صندلی عقب نشسته و از کمربند ایمنی استفاده کند. اجازه ندهید کودکان روی صندلی‌های جلو و عقب بایستند و یا زانو بزنند. یک کودک رها و بدون محافظ به هنگام ترمز ناگهانی و یا تصادف در معرض جراحت شدید و یا مرگ قرار می‌گیرد. همچنین اجازه ندهید یک کودک در بغل فرد بزرگسال بنشیند، نگه داشتن کودک در آغوش، ایمنی کافی ندارد.

#### ■ روش‌ها و اقدامات احتیاطی برای بستن کمربند بانوان باردار

بانوان باردار باید ضمن کسب اطلاعات و توصیه‌های پزشکی کافی، کمربند ایمنی را به شکل صحیح مورد استفاده قرار دهند. بانوان باردار، می‌بایست تسمه پایینی کمربند را تا جایی که امکان دارد پایین برده و همانند سایر افراد در زیر کمربند و بالای لگن قرار دهند. تسمه بالایی را کشیده و بدون برخورد با ناحیه شکم باید از عرض شانه و قفسه سینه عبور دهند. اگر کمربند به طرز صحیح بسته نشود، نه تنها فرد باردار بلکه جنین او نیز در معرض مرگ یا آسیب شدید، در زمان ترمزگیری یا تصادف قرار می‌گیرد.

#### هشدار

- از قفل شدن کمربند و نبود تابیدگی و پیچیدگی در آن اطمینان حاصل کنید. اگر کمربند به درستی کار نمی‌کند، در اسرع وقت با نمایندگی مجاز مدیران خودرو تماس بگیرید.
- در تصادف‌های سنگین، مجموعه کمربندها را عوض کنید، هر چند که ظاهر آن‌ها هیچ ایرادی نداشته و سالم به نظر برسد.
- هیچ اقدامی از قبیل باز کردن، نصب، اصلاح، برداشتن و جابه‌جا کردن را روی کمربند انجام ندهید. تعمیرات مورد نیاز می‌بایست توسط نمایندگی‌های مجاز مدیران خودرو صورت پذیرد.
- سیستم کمربند ایمنی را به طور دوره‌ای بازدید کنید و پارگی، فرسودگی و شل بودن قطعات را مورد بررسی قرار دهید.
- هرگز از کمربند آسیب‌دیده استفاده نکنید و آن را با کمربند نو جایگزین نمایید. کمربند آسیب‌دیده نمی‌تواند از سرنشینان در مقابل مصدومیت و مرگ محافظت کند.

### ۹-۳. حفاظت از کودکان

#### صندلی کودک

صندلی کودک باید به نحو صحیح بر روی صندلی خودرو نصب و مهار شود. در نصب صندلی کودک باید دستورالعمل‌های سازنده آن مورد توجه قرار گیرد.

صندلی کودک خریداری شده باید با فضای داخلی خودرو، سن کودک و سایز بدن او تناسب داشته باشد. برای اطلاع از جزئیات نحوه نصب صندلی کودک به دفترچه راهنمای آن مراجعه کنید. در این کتابچه فقط توضیحات کلی در خصوص نحوه نصب صندلی کودک ارائه شده است.

صندلی کودک باید روی صندلی عقب نصب شود و بر اساس تحقیقات انجام شده در تصادف‌ها، نشستن کودک در صندلی عقب و استفاده از تجهیزات نگه‌دارنده برای آن‌ها، ایمن‌تر از نشستن آن‌ها در صندلی جلو می‌باشد.

### هشدار

- صندلی کودک باید مطابق با استانداردهای ایمنی مطرح شده در قوانین و مقررات داخلی کشور باشد.
- صندلی کودک را فقط باید در صندلی عقب خودرو نصب کنید.

بر اساس قوانین و مقررات موجود، صندلی کودک را می‌توان در ۵ گروه دسته‌بندی کرد:

وزن کودک	گروه صندلی کودک
تا ۱۰ کیلوگرم	گروه ۰
تا ۱۳ کیلوگرم	گروه +۰
۹ تا ۱۸ کیلوگرم	گروه I
۱۵ تا ۲۵ کیلوگرم	گروه II
۲۲ تا ۳۶ کیلوگرم	گروه III

در این کتابچه ۳ نوع صندلی کودک که قابلیت مهار شدن توسط کمربند ایمنی خودرو هستند، معرفی شده‌اند.

برای نصب صندلی کودک حتماً به دستورالعمل‌های سازنده آن دقت کنید.

### ■ صندلی کودک رو به عقب خودرو (مناسب برای نوزادان)

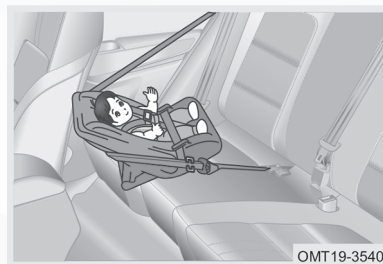

OMT19-3540

جهت قرارگیری این نوع صندلی باید بر خلاف جهت حرکت رو به جلوی خودرو باشد، یعنی صورت نوزاد رو به عقب خودرو باشد. در زمان تصادف اگر نوزاد رو به جلوی خودرو قرار گرفته باشد، ممکن است ستون فقرات و نخاع او آسیب ببیند. اگر نوزاد رو به عقب باشد، صندلی جلو خواهد توانست از سر، گردن و بالاتنه او محافظت کند. نصب رو به عقب صندلی ساده‌تر بوده و برداشتن و حمل آن نیز راحت‌تر است. این نوع صندلی برای گروه‌های ۰ و +۰ توصیه می‌شود.

#### ■ صندلی کودک رو به جلوی خودرو (مناسب برای خردسالان)



این نوع صندلی رو به جهت حرکت خودرو نصب می‌شود. این صندلی برای کودکان گروه I با وزن ۹ تا ۱۸ کیلوگرم توصیه می‌شود.

#### صندلی کمکی کودکان



برای افزایش کارایی صندلی کودک، از یک تشک کمکی جداگانه می‌توان استفاده نمود. وقتی که کودک قد کوتاه‌تری دارد و یا وزن او کمتر است، تشک کمکی را می‌توان برای افزایش ارتفاع خط دید کودک در خودرو و استقرار ایمن او استفاده نمود (کمربند ایمنی دارای استانداردهای بین‌المللی بر اساس اندازه بدن افراد با قد بیش‌تر از ۱/۵ متر طراحی می‌شود. اگر فردی با قد کم‌تر از ۱/۵ متر از کمربند ایمنی استفاده نماید، در آن صورت کمربند ممکن است هنگام تصادف به گردن او آسیب برساند). این صندلی برای کودکان گروه II و گروه III توصیه می‌شود.

#### نحوه نصب صندلی کودک

برای نصب صندلی کودک دستورالعمل‌های سازنده آن را رعایت کنید. صندلی کودک را با استفاده از کمربند ایمنی و قلاب‌های نگه‌دارنده صندلی کودک بر روی صندلی عقب خودرو به طور ایمن مهار کنید. نوار بالایی صندلی کودک را نصب کنید.



#### هشدار

احتیاط‌های لازم در استفاده از صندلی کودک

- برای محافظت موثر از کودکان در تصادف‌ها و ترمزهای ناگهانی، آن‌ها باید با استفاده از کمربند یا صندلی کودک متناسب با قد و وزن‌شان که بر روی صندلی عقب نصب شده است، محافظت شوند. در آغوش نگه داشتن کودکان هرگز نمی‌تواند جایگزین مناسبی برای صندلی کودک باشد.
  - صندلی کودک را باید بر اساس توصیه‌ها و دستورالعمل‌های سازنده صندلی نصب کنید. نصب غلط صندلی کودک می‌تواند باعث ایجاد مصدومیت‌های شدید و یا حتی مرگ در زمان ترمزهای اضطراری، پیچیدن‌های ناگهانی و تصادف‌ها شود.
  - اگر نصب صندلی کودک باعث ایجاد اختلال در تنظیمات صندلی جلو می‌شود، صندلی کودک را بر روی صندلی عقب خودرو نصب نکنید. در غیر این صورت ممکن است در تصادف‌ها، سرنشین جلو و کودک به شدت آسیب ببینند و یا حتی کشته شوند.
- احتیاط‌های لازم در استفاده از کمربند و قفل صندلی کودک:
- اجازه ندهید که کودکان با کمربند صندلی خود بازی کنند. اگر این کمربند دور گردن کودک بیچد، در آوردن کمربند دشوار خواهد بود و می‌تواند سبب خفگی کودک یا مشکلات دیگر شود. در صورت روی دادن این اتفاق، اگر نتوانستید قفل کمربند را آزاد کنید، باید کمربند را با قیچی ببرید.
  - اگر از صندلی کودک استفاده نمی‌کنید:
  - در زمان‌هایی که از صندلی کودک استفاده نمی‌شود، باید هم‌چنان روی صندلی به صورت نصب شده باقی بماند. صندلی کودک باز شده را داخل کابین رها نکنید.
  - اگر لازم است که صندلی کودک را باز کنید، آن را پس از باز کردن در صندوق عقب یا در مکانی خارج از خودرو نگه‌داری کنید. با این کار از مصدومیت سرنشینان داخل خودرو در زمان ترمزهای ناگهانی و تصادف پیش‌گیری خواهد شد.

#### ■ اقدامات احتیاطی لازم در استفاده از صندلی کودک



روی آفتاب‌گیر سرنشین جلو برجسیبی جهت یادآوری مجهز بودن خودرو به ایربگ الصاق شده است. بر روی این برجسب راهنما، پیغام‌هایی درج شده است که باید در زمان نصب صندلی کودک به آن‌ها دقت داشته باشید.

۱. به هیچ عنوان صندلی کودک‌هایی که به صورت رو به عقب نصب می‌شوند را بر روی صندلی جلوی خودروهای مجهز به ایربگ سرنشین نصب نکنید.
۲. ایجاد هر گونه تغییر در اتصال‌ها و نگه‌دارنده‌های صندلی کودک و کمربند ایمنی خودرو تحت هر شرایطی ممنوع است.
۳. هرگز به مهار صندلی کودک صرفاً توسط کمربند ایمنی خودرو اکتفا نکنید. همواره از تجهیزات استاندارد مربوط به صندلی کودک استفاده کنید.
۴. عدم رعایت سه اقدام احتیاطی فوق، عواقب بعدی را برای استفاده‌کننده در پی خواهد داشت.

#### هشدار

- تسمه بالایی کمربند همواره باید از عرض شانه‌های کودک عبور کرده و باید از گردن او دور باشد اما نباید از شانه‌های کودک سر بخورد. در غیر این صورت، در ترمزهای ناگهانی و تصادف‌ها ممکن است دچار مصدومیت‌های شدید شود.
- اگر تسمه پایینی کمربند خیلی شل تنظیم شود و یا اگر خیلی بالاتر از لگن قرار گیرد، در زمان بروز تصادف یا اتفاق‌های ناخواسته دیگر، ممکن است سرنشین از زیر کمربند سر بخورد و دچار آسیب‌های جدی و یا حتی مرگ شود. تسمه پایینی را تا حد امکان به لگن نزدیک کنید.
- پس از وارد کردن زبانه کمربند در قفل کمربند از چفت شدن کامل آن دو اطمینان یابید. تسمه‌های بالایی و پایینی کمربند نباید پیچ‌خوردگی داشته باشد.
- از وارد کردن اجسامی مانند سکه و گیره و نظایر آن به داخل قفل کمربند خودداری کنید تا در مقابل وارد شدن زبانه به قفل کمربند مانعی ایجاد نشود.
- اگر کمربند ایمنی به درستی کار نکند، نمی‌تواند از کودکان در مقابل مصدومیت محافظت کند. در این گونه مواقع فوراً به نمایندگی مجاز مدیران خودرو مراجعه کنید. تا زمان تعمیر کمربند از نصب صندلی کودک خودداری کنید.

#### ■ نصب صندلی کودک ISOFIX

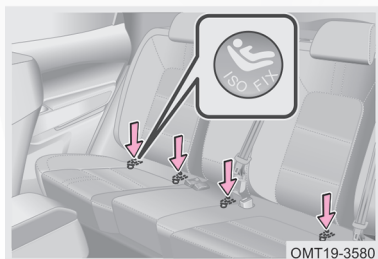

۱. حلقه‌هایی که جهت اتصال قلاب‌های صندلی کودک در زیر صندلی عقب تعبیه می‌شوند را پیدا کنید.

۲. صندلی کودک را بر روی صندلی عقب خودرو بگذارید.



۳. قلاب پایه صندلی کودک را به حلقه‌های زیر صندلی عقب گیر داده و از محکم بودن اتصال آن‌ها مطمئن شوید.

۴. نوار بالایی صندلی کودک را بکشید و آن را به قلاب‌های مهار که در پشت صندلی عقب تعبیه شده‌اند، وصل کنید.

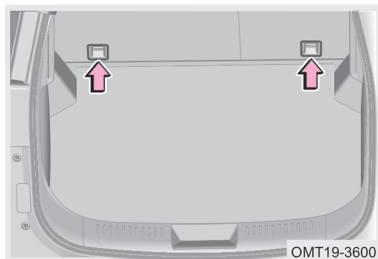

۵. محل نصب قلاب‌های مهار صندلی کودک در پشت صندلی عقب مطابق با تصویر مقابل می‌باشد.

#### هشدار

- اگر وزن کودک بیش تر از ۲۲ کیلوگرم می باشد، صندلی کودک را نباید توسط حلقه های زیر صندلی ثابت کرد.
- اگر حلقه های نگه دارنده صندلی کودک آسیب دیده اند یا در تصادف از جای خود جدا شده اند، جهت تعویض به نمایندگی مجاز مدیران خودرو مراجعه کنید.
- هرگز بیش از یک صندلی کودک را به حلقه های نگه دارنده یک سمت وصل نکنید.
- از مهار شدن خوب نوار بالایی صندلی کودک مطمئن شوید. صندلی کودک را طبق دستورالعمل سازنده آن نصب کنید. صندلی کودک را پس از نصب کردن به جلو و عقب تکان دهید تا از ثابت بودن آن اطمینان حاصل شود.
- از قلاب های مهار کننده صندلی کودک برای بستن یا مهار کردن اشیا و لوازم دیگر استفاده نکنید. شرکت مدیران خودرو مسوولیتی در قبال این گونه استفاده های غیراصولی قبول نخواهد کرد.
- برای بستن صندلی کودک از دستورالعمل های مندرج در کتابچه راهنمای آن تبعیت نمایید و آن را در جای خود ببندید.
- چنان چه صندلی کودک به درستی در جای خود نصب نشود، در صورت بروز ترمزهای ناگهانی، پیچیدن های شدید و تصادف علاوه بر کودک، سایر سرنشینان نیز در معرض مصدومیت های جانی و حتی مرگ خواهند بود.
- اگر صندلی راننده با صندلی کودک برخوردی پیدا می کند، صندلی کودک را بر روی صندلی عقب سمت راست نصب کنید.
- موقعیت های صندلی جلو را به گونه ای تنظیم کنید که تداخل و برخوردی با صندلی کودک نداشته باشد.
- مطمئن شوید که کمر بند ایمنی به درستی قفل شده و فاقد تابیدگی و پیچ خوردگی می باشد.
- صندلی کودک را در جهات مختلف تکان دهید تا از ثابت بودن آن در جای خود اطمینان حاصل شود.
- پس از نصب صندلی کودک، هرگز صندلی را تنظیم نکنید.

#### ۱۰-۳. سیستم ایربگ

#### ایربگ‌های خودرو

در تصادف‌های شدیدی که از جلو یا طرفین خودرو صورت می‌پذیرند، اگر شرایط لازم برای باز شدن ایربگ فراهم باشد، ایربگ‌ها باز شده و به همراه کمربندهای ایمنی از سرنشینان خودرو محافظت خواهند کرد.

ایربگ‌ها می‌توانند نیروی حاصل از تصادف را به طور یک‌نواخت بین قسمت‌های بالایی بدن سرنشین توزیع کند، بنابراین پس از تماس ایربگ با بدن سرنشین، سرعت حرکت بدن کاهش می‌یابد تا این که متوقف می‌شود و بدین طریق از مصدومیت راننده و سرنشینان جلوگیری می‌کند.

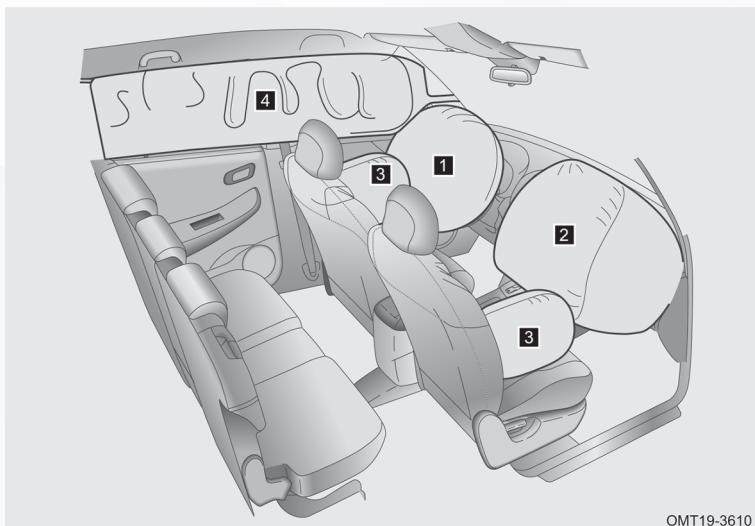

- ۱ ایربگ راننده
- ۲ ایربگ سرنشین جلو
- ۳ ایربگ جانبی (در صورت تجهیز)
- ۴ ایربگ پرده‌ای (در صورت تجهیز)

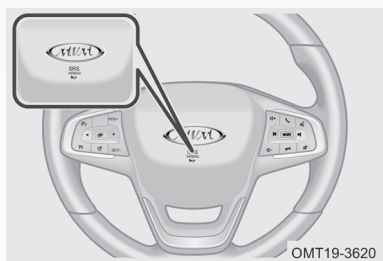

#### ■ ایربگ راننده

وقتی ایربگ راننده فعال می‌شود، درپوش روی غریبک فرمان جدا می‌شود و ایربگ از غریبک فرمان بیرون می‌زند.



#### ■ ایربگ سرنشین جلو

وقتی ایربگ سرنشین جلو فعال می‌شود، درپوش آن از روی داشبورد جدا می‌شود و ایربگ از داشبورد بیرون می‌زند.

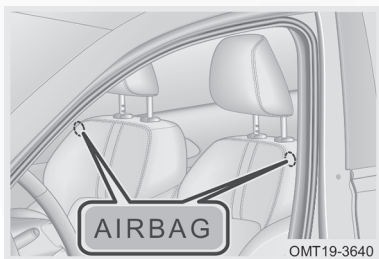

■ **ایر بگ جانبی (در صورت تجهیز)**  
زمانی که خودرو از طرفین چپ یا راست تصادف داشته باشد و شرایط لازم برای باز شدن ایربگ فراهم باشد، ایربگ جانبی صندلی جلو باز خواهد شد. در کنار کمر بند ایمنی، ایربگ‌های جانبی تجهیزاتی جهت محافظت از راننده و سرنشین جلو می‌باشد.

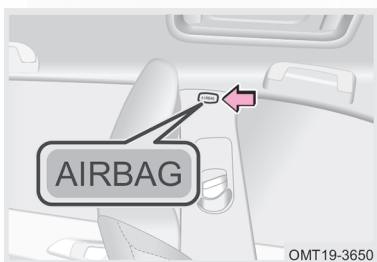

■ **ایر بگ پرده‌ای (در صورت تجهیز)**  
وقتی خودرو از طرفین تصادف داشته باشد و شرایط لازم برای باز شدن ایربگ تامین شود، ایربگ پرده‌ای جهت محافظت از سرنشین جلو و سرنشینان صندلی‌های کناری عقب باز می‌شود و ریسک خطرات را کاهش می‌دهد.

## استفاده صحیح از ایربگ و احتیاط‌های لازم

### ■ چراغ هشدار ایربگ

- پیش آمدن هر یک از حالت‌های زیر گویای وجود ایراد در سیستم ایربگ می‌باشد. در این شرایط در اسرع وقت جهت بازدید و تعمیر به نمایندگی مجاز مدیران خودرو مراجعه کنید.
- اگر پس از باز شدن سوییچ، چراغ هشدار ایربگ روشن نشود یا دایما روشن بماند و یا این که چشمک بزند.
  - چراغ هشدار ایربگ در حین رانندگی روشن شود و یا شروع به چشمک زدن کند.

### ■ باز شدن ایربگ

- پس از باز شدن ایربگ، گاز موجود در آن به طور سریع تخلیه می‌شود و برخی از قطعات سیستم ایربگ تولید حرارت می‌کنند، لذا در این لحظات آن‌ها را لمس نکنید.
- در لحظه باز شدن ایربگ‌ها، درب‌های خودرو از حالت قفل خارج می‌شوند، چراغ‌های داخلی



روشن می‌شوند و فلاشر فعال می‌شود.

- هم‌چنین زمانی که گاز ایربگ خالی می‌شود، مقداری دود و گرد و غبار در فضای داخل اتاق منتشر می‌شود. دود و گرد و غبار پخش شده در هوا برای افرادی که دارای آسم و یا دیگر مشکلات تنفسی می‌باشند، می‌تواند مضر باشد و ممکن است باعث ایجاد تحریک در سیستم تنفسی آن‌ها شود. بنابراین افراد داخل خودرو باید سریعاً خودرو را ترک کنند و یا شیشه‌ها را جهت ورود هوای تازه باز کنند و در صورت نیاز با مراکز درمانی تماس بگیرند.
- اگر محل نصب ایربگ‌ها مانند غربلیک فرمان و داشبورد آسیب دیده یا ترک‌خوردگی داشته باشد، هر چه سریع‌تر جهت تعویض قطعات به نمایندگی مجاز مدیران خودرو مراجعه کنید.

### ■ استفاده صحیح از ایربگ

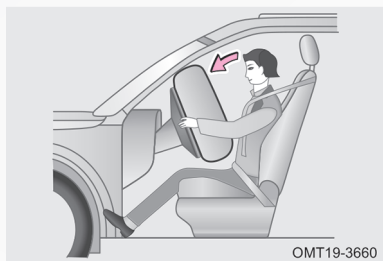

- ایربگ‌ها تجهیزاتی هستند که به همراه کمربند ایمنی از راننده و سرنشینان حفاظت می‌کنند. با این حال ایربگ نمی‌تواند به تنهایی جایگزین کمربند شود. از طرفی دیگر ایربگ تنها زمانی می‌تواند باز شود که شدت ضربه وارده به خودرو به حد آستانه تعریف شده برسد. بنابراین در تصادف‌هایی که ایربگ باز نمی‌شود، تنها وسیله حفاظت‌کننده از سرنشین کمربند می‌باشد. بستن کمربند در زمان تصادف به کاهش ریسک برخورد اشیا داخل خودرو و یا جلوگیری از پرت شدن سرنشین کمک می‌کند و به طور موثری از سرنشینان و راننده محافظت می‌کند. لذا کلیه افراد داخل خودرو باید کمربند را به نحو صحیح مورد استفاده قرار دهد.

- باز شدن ایربگ‌ها توام با ایجاد نیروی قابل توجهی می‌باشد که برای جلوگیری از وارد آمدن آسیب دیدگی و حتی مرگ هرگز خیلی نزدیک به ایربگ‌ها قرار نگیرید. به طور مثال بر لبه صندلی ننشینید و بدن خود را خیلی به سمت جلو خم نکنید. راننده باید ضمن حفظ راحتی خود، باید خودش را مانند سرنشین دیگر به قدر مناسب به سمت عقب خم کرده و تکیه دهد.
- ایربگ و کمربند بزرگسالان و نوجوانان می‌توانند محافظت کنند ولی برای محافظت از کودکان و خردسالان طراحی نشده‌اند. برای کسب اطلاعات بیشتر در خصوص محافظت از کودکان به بخش مربوط به صندلی کودک در همین فصل مراجعه کنید.

#### ■ احتیاط‌های لازم در استفاده از ایربگ



- در مسیر باز شدن ایربگ‌ها نباید چیزی قرار داده شود. قرار دادن وسایلی مانند موبایل و نظایر آن مابین ایربگ و سرنشین ممنوع است. نصب و چسباندن اشیا بر روی درپوش ایربگ‌ها ممنوع است، چرا که در زمان باز شدن ایربگ می‌توانند مسیر حرکتی ایربگ را عوض کنند و یا این که ممکن است باز شدن ایربگ باعث پرتاب اشیا به سمت سرنشینان شده و منجر به ایجاد مصدومیت‌های شدید و حتی مرگ آن‌ها شود.

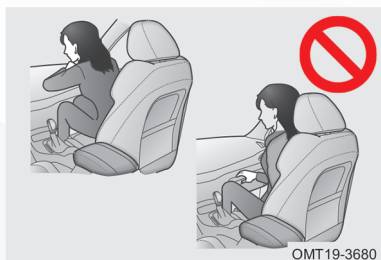

- در لبه صندلی ننشینید و یا بدن خود را به سمت داشبورد خم نکنید.



- هرگز به کودکان اجازه ایستادن در مقابل ایربگ سرنشین جلو را ندهید. سرنشین جلو نباید کودک را بر روی زانوهای خود بنشاند.

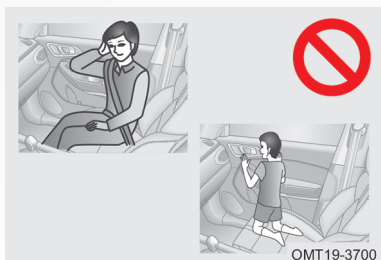

- از تکیه دادن به روی درب، ستون جلو، ستون وسط یا ستون عقب خودداری کنید.
- به هیچ کس اجازه ندهید روی صندلی زانو بزند یا سر و دست خود را از پنجره بیرون بگذارد.

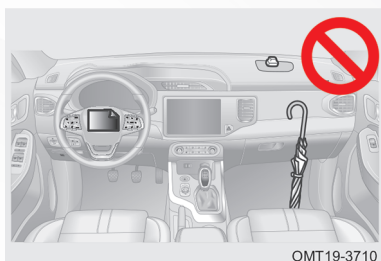

- از وصل کردن و یا تکیه دادن اشیا به قسمت‌هایی مانند داشبورد، گریپک فرمان و قسمت پایینی داشبورد خودداری کنید. اشیا می‌توانند هنگام عمل کردن ایربگ راننده و یا سرنشین به اطراف پرتاب شوند.



- هیچ شیئی را روی درب، شیشه جلو، شیشه درب‌ها، ستون‌های جلو، وسط و عقب، سقف و دستگیره سقفی نصب و یا آویزان نکنید.
- از وارد آوردن ضربه با نیروی قابل توجه به مناطقی که اجزا سیستم ایربگ در آن‌ها قرار دارند، خودداری کنید، در غیر این صورت ایربگ‌ها به مشکل خواهند خورد.

#### ■ باز شدن ایربگ‌های جلو

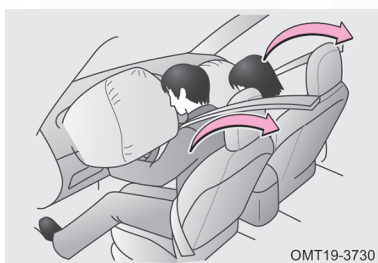

به منظور واکنش در زمان تصادف از قسمت جلو، ایربگ‌های جلو به همراه کمربندها جهت کاهش صدمات وارده به نواحی سر و صورت و قفسه سینه‌ی راننده و سرنشین جلو وارد عمل می‌شوند. ایربگ سرنشین جلو، ممکن است در صورت عدم وجود سرنشین نیز عمل کند.

#### ■ شرایط فعال شدن

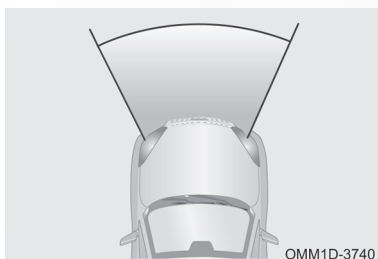

چنانچه خودرو از ناحیه جلوی خود با یک مانع ثابت برخورد کند، به شرطی که روند کاهش سرعت خودرو به میزان از پیش تعیین شده برای واحد کنترل ایربگ برسد، ایربگ‌های راننده و سرنشین جلو عمل خواهند کرد.

اگر شدت برخورد و ضربه وارده به قسمت جلوی خودرو به سطح آستانه عملکرد برسد و به شرطی که مانع از جای خود تکان نخورد و یا تغییر شکل ندهد و روند کاهش سرعت خودرو به میزان از

پیش تعیین شده برسد، ایربگ‌های راننده و سرنشین جلو عمل خواهند کرد. اگر خودرو با مانعی مانند تابلو علائم که پس از برخورد تغییر شکل می‌دهند، برخورد کند و یا تصادفی که در آن قسمت جلوی خودرو به صورت شیب‌دار زیر مانع برود مانند برخورد به قسمت عقب کامیون‌ها و یا در برخوردهایی که به صورت مایل و زاویه‌دار صورت می‌پذیرند، احتمالاً ایربگ‌های راننده و سرنشین جلو عمل نخواهند کرد.

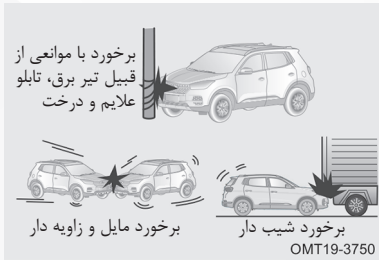

#### ■ شرایطی که بدون وجود تصادف نیز احتمال باز شدن ایربگ وجود دارد

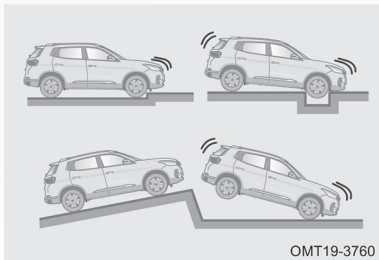

در برخی حالات (مطابق شکل) که ضربه و برخورد از قسمت زیرین خودرو اتفاق می‌افتد، احتمال باز شدن ایربگ‌های راننده و سرنشین جلو وجود دارد.

#### ■ شرایطی که در آن‌ها ایربگ‌ها باز نمی‌شوند

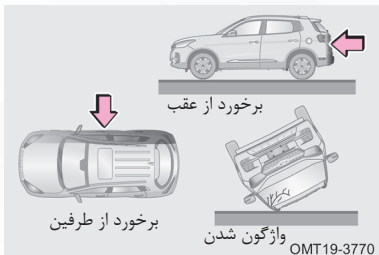

در تصادف‌هایی که از قسمت عقب خودرو یا از طرفین خودرو صورت می‌پذیرند یا زمانی که خودرو واژگون می‌شود و یا در تصادف‌هایی که شدت برخورد کم است، ایربگ‌های راننده و سرنشین جلو باز نخواهند شد.

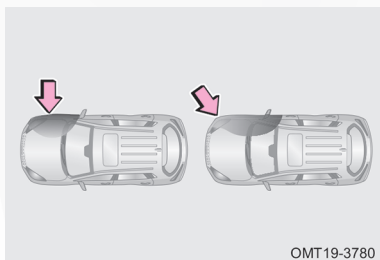

ایربرگ‌های جانبی و ایربرگ‌های پرده‌ای در قبال ضربات وارده به قسمت‌هایی از طرفین خودرو که خارج از محدوده کابین سرنشینان باشد (مانند گلگیرها) و تصادف‌هایی که با زاویه مشخصی با خودرو صورت می‌پذیرند، باز نخواهند شد.

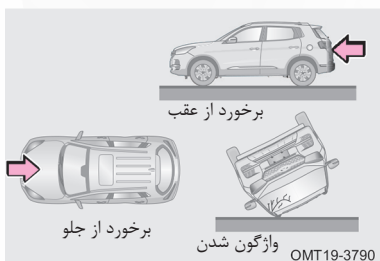

ایربرگ‌های جانبی و ایربرگ‌های پرده‌ای در تصادف‌هایی که از قسمت عقب و جلوی خودرو صورت می‌پذیرند و نیز در زمان چپ شدن و واژگونی یا در تصادف از طرفین خودرو که شدت ضربه وارده کم باشد، باز نخواهند شد.

#### ⚠ هشدار

- روکش صندلی نباید جلوی ایربرگ جانبی را مسدود کند. در غیر این صورت در زمان تصادف، ایربرگ پس از فعال شدن راهی برای خروج و باز شدن پیدا نمی‌کند و از سرنشین نمی‌تواند محافظت کند.
- در زمان تمیز کردن صندلی دقت کنید تا مایعات به داخل صندلی و ایربرگ جانبی نفوذ نکند. ایربرگ در صورت خیس و نم‌دار شدن، کارایی خود را از دست می‌دهد.

#### ■ دست‌کاری و ایجاد تغییرات در سیستم ایربرگ

بدون مشورت با شرکت مدیران خودرو، ایربرگ خودروی خود را حذف نکنید و یا تغییراتی مانند موارد زیر را انجام ندهید. زیرا باعث به وجود آمدن ایراد در سیستم ایربرگ یا فعال شدن خود به خود و ناگهانی ایربرگ‌ها می‌شود که می‌تواند منجر به مرگ یا مصدومیت‌های شدید

سرنشینان شود.

در زیر به چند مورد از اقدامهای غیرمجاز و خودسرانه اشاره می‌شود:

- نصب، حذف، باز و بست و تعمیر ایربگ
- تعمیر، باز کردن، ایجاد تغییر و یا تعویض غربلیک فرمان، صفحه کیلومترشمار، داشبورد و صندلی‌ها.
- دست‌کاری و ایجاد تغییر در سیستم تعلیق
- تعمیر، دست‌کاری و صاف‌کاری سپر جلو، بدنه خودرو و غیره.

## ۱۱-۳. آینه‌ها

### آینه داخل اتاق

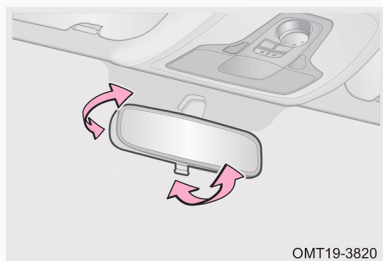

قبل از شروع رانندگی، موقعیت آینه را طوری تنظیم کنید که بتوانید نسبت به عقب خودرو دید کاملی داشته باشید. برای تنظیم آینه، آن را توسط دست در جهت مورد نیاز بچرخانید.

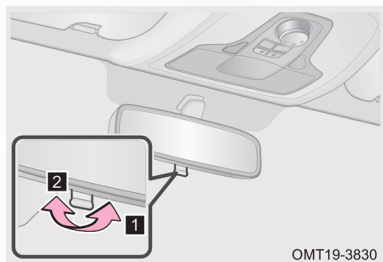

۱. تنظیم آینه برای روز
  ۲. تنظیم آینه برای شب
- برای کاهش انعکاس نور چراغ خودروهایی که پشت سر شما هستند، می‌توانید شستی ضدتابش آینه را بکشید تا زاویه آن تنظیم شود.

## آینه‌های جانبی

کلید تنظیم آینه‌های جانبی، در سمت راست راننده و قسمت چپ داشبورد قرار گرفته است. زمانی که سویچ باز باشد، آینه‌های جانبی را می‌توانید توسط کلید تنظیم آینه‌ها، در موقعیت دلخواه تنظیم کنید.

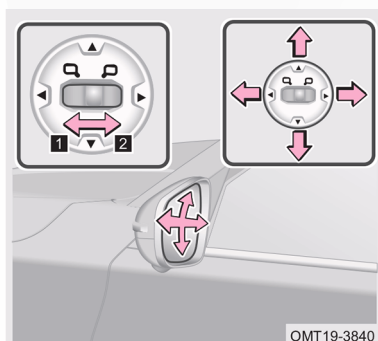

- ۱ کلید را به سمت چپ بکشید تا آینه جانبی سمت چپ جهت تنظیم شدن انتخاب شود.
- ۲ کلید را به سمت راست بکشید تا آینه جانبی سمت راست جهت تنظیم شدن انتخاب شود.

- ▲ : تنظیم کردن به سمت بالا
- ▼ : تنظیم کردن به سمت پایین
- ◀ : تنظیم کردن به سمت چپ
- ▶ : تنظیم کردن به سمت راست

## هشدار !

- قبل از شروع رانندگی، آینه‌ها را متناسب با وضعیت قرارگیری خود تنظیم کنید، به گونه‌ای که نسبت به عقب خودرو دید مناسبی داشته باشید.
- در حین رانندگی اقدام به تنظیم آینه نکنید، زیرا ممکن است به علت از دست دادن کنترل خودرو، تصادف و آسیب‌های جدی مالی و جانی به بار آید.
- تصویر و فاصله نمایش داده شده در آینه جانبی ممکن است با واقعیت تفاوت داشته باشد، بنابراین همیشه با احتیاط رانندگی کنید.



#### ■ جمع کردن و باز کردن آینه‌های جانبی

جمع کردن و باز کردن آینه به صورت دستی:

۱. آینه را با دست بگیرید و آن را به آرامی به سمت عقب بکشید و به تدریج نیروی خود را بیش‌تر کنید تا وقتی که جمع شود.
۲. برای باز کردن آینه، کناره‌های آن را با دست گرفته و به آرامی به سمت بیرون فشار دهید تا به طور کامل باز شود.

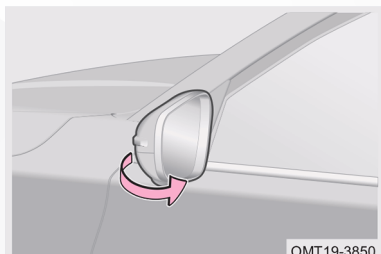

OMT19-3850

#### ■ جمع کردن و باز کردن آینه به صورت برقی (در صورت تجهیز):

۱. با استفاده از کلید جمع‌کن آینه: وقتی که سویچ باز است، کلید را فشار دهید تا آینه‌های جانبی جمع شوند. برای باز کردن آینه‌ها، کلید را یک بار دیگر فشار دهید (هرگز این نوع آینه را با دست جمع و باز نکنید).
۲. با استفاده از کلید هوشمند: وقتی که درب‌ها با ریموت یا میکروسویچ روی دستگیره بیرونی قفل شوند، آینه‌ها به طور اتوماتیک جمع می‌شوند و بالعکس هنگام باز کردن درب‌ها با ریموت، آینه‌ها باز می‌شوند.

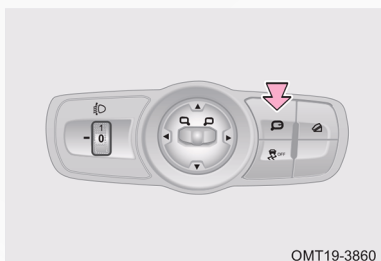

OMT19-3860

#### احتیاط

- برای جلوگیری از آسیب دیدن آینه‌ها، هنگام تا کردن و باز کردن به سطح آن فشار بیش از حد وارد نکنید.
- وقتی که سرعت خودرو بیش‌تر از 10km/h باشد، جمع کردن آینه‌ها غیرممکن می‌شود و فقط می‌توان آن‌ها را باز کرد.
- در هوای سرد زمستانی ممکن است آینه‌های جمع شده به علت تجمع برف و آب، یخ ببندند و نتوانند باز شوند که این مساله می‌تواند در امر رانندگی تاثیرگذار باشد. برای جلوگیری از این پدیده توصیه می‌شود عملکرد جمع شدن خودکار آینه‌های جانبی را با استفاده از تنظیمات سیستم صوتی غیرفعال کنید.
- بر اساس الزام‌های دیداری، زاویه جمع شدن آینه‌های جانبی چپ و راست با یکدیگر متفاوت‌اند. بنابراین در زمان جمع شدن خودکار، آینه‌های چپ و راست با یکدیگر هم‌آهنگ نخواهند بود؛ که این امر عادی است.

#### هشدار

- در حین رانندگی، اقدام به جمع کردن آینه‌ها نکنید.
- مراقب باشید تا دست‌تان، هنگام باز کردن و جمع کردن آینه، گیر نکند.
- در مدل‌های مجهز به آینه‌های برقی تاشو، از جمع و باز کردن آینه‌ها به وسیله دست جدا خودداری کنید، زیرا باعث شکستن درنده‌های داخلی آینه و متعاقب آن از بین رفتن قابلیت‌های آینه می‌شود.

## ۱۲-۳. سیستم برف پاک‌کن و شیشه‌شور

### دسته برف پاک‌کن

دسته برف پاک‌کن و شیشه‌شور در سمت راست  
گریپلک فرمان قرار گرفته است.



#### ⚠ احتیاط

- در آب و هوای سرد، قبل از استفاده از برف پاک‌کن‌ها، یخ زدن تیغه‌های برف پاک‌کن و چسبیدن آن‌ها به شیشه خودرو را بررسی کنید. در صورت مشاهده یخ‌زدگی، قبل از استفاده از برف پاک‌کن، یخ‌ها را از بین ببرید. در غیر این صورت تیغه‌ها و موتور برف پاک‌کن، آسیب خواهند دید.
- اگر موانعی روی شیشه وجود دارند، نباید برف پاک‌کن‌ها را به کار اندازید، زیرا موجب آسیب دیدن موتور برف پاک‌کن و ایجاد خراش بر روی شیشه جلو خواهد شد، ابتدا موانع را بردارید، سپس برف پاک‌کن را فعال کنید.
- زمانی که سطح شیشه خشک است، از به کار انداختن برف پاک‌کن خودداری کنید، چون تیغه‌های برف پاک‌کن آسیب خواهند دید و در شیشه جلو خراشیدگی ایجاد خواهد شد.

#### برف پاک کن جلو

عملکردهای برف پاک کن زمانی قابل اجرا هستند که سویچ موتور باز باشد.

#### ■ حرکت تکی برف پاک کن (MIST)

دسته برف پاک کن را به سمت بالا و به موقعیت "MIST" بکشید و رها کنید تا به طور خودکار به جای اول خود بازگردد. همزمان با این عمل، برف پاک کن یک حرکت تکی انجام داده و متوقف خواهد شد.

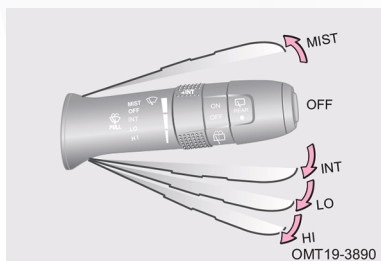

#### ■ دور کند برف پاک کن (LO)

اگر دسته برف پاک کن را به سمت پایین بکشید و در موقعیت "LO" قرار دهید، برف پاک کن به صورت متوالی و با سرعت کم شروع به کار خواهد کرد.

#### ■ دور تند برف پاک کن (HI)

اگر دسته برف پاک کن را به سمت پایین بکشید و در موقعیت "HI" قرار دهید، برف پاک کن به صورت متوالی و با سرعت زیاد شروع به کار خواهد کرد.

#### ■ توقف برف پاک کن (OFF)

اگر دسته برف پاک کن را به سمت بالا بکشید و در موقعیت "OFF" قرار دهید، سرعت برف پاک کن به طور خودکار پایین می آید تا این که در موقعیت اصلی متوقف شود.

#### ■ حرکت زمان بندی شده برف پاک کن (INT)

اگر دسته برف پاک کن را به سمت پایین بکشید و در موقعیت "INT" قرار دهید، برف پاک کن با حرکت تکی و به طور متناوب (به صورت تایمر دار) شروع به کار خواهد کرد. در این حالت برف پاک کن در فواصل زمانی مشخص یک حرکت را

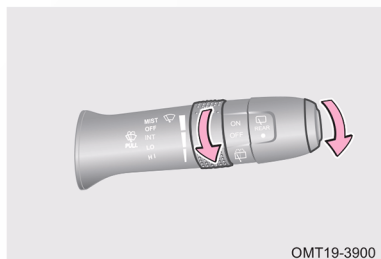

انجام خواهد داد. با استفاده از کلید چرخشی روی دسته برف پاک‌کن، فواصل زمانی بین حرکت‌های برف پاک‌کن را می‌توان تنظیم کرد. اگر کلید را به سمت بالا بچرخانید، زمان بین دو حرکت افزایش، و اگر کلید را به سمت پایین بچرخانید، زمان بین دو حرکت کاهش خواهد یافت.

### شیشه‌شور جلو

آب‌پاش‌های شیشه‌شور جلو بر روی قاب زیر شیشه جلو قرار گرفته‌اند.

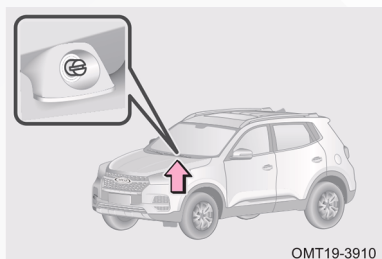

#### ⚠ احتیاط

- شیشه‌شور را بیش‌تر از ۱۰ ثانیه به کار نیاندازید.
- زمانی که مخزن شیشه‌شور خالی است، شیشه‌شور را به کار نیاندازید.
- در صورت گرفتگی و انسداد آب‌پاش‌ها، آن‌ها را با این اجسام نوک‌تیز و نامناسب تمیز نکنید، در غیر این صورت، آسیب خواهند دید.

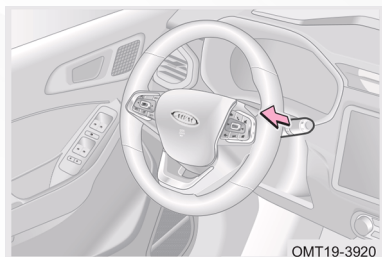

اگر دسته برف پاک‌کن و شیشه‌شور را به سمت چپ (به سمت خود) بکشید و نگه دارید، برف پاک‌کن و شیشه‌شور جلو به طور هم‌زمان فعال شده و شروع به کار خواهند کرد. پاشش آب شیشه‌شور به محض رها شدن دسته

برف پاک‌کن، متوقف خواهد شد.

زمانی که شیشه‌شور متوقف می‌شود، برف پاک‌کن ۴ بار با دور کند حرکت خواهد نمود، سپس یک حرکت دیگر را انجام داده و پس از ۶ ثانیه متوقف خواهد شد.

### برف پاک‌کن و شیشه‌شور عقب

زمانی که سویچ باز است، کلید چرخشی انتهای دسته برف پاک‌کن را به سمت بالا چرخانده و در موقعیت ON قرار دهید تا برف پاک‌کن عقب شروع به کار کند. با قرار دادن کلید در موقعیت OFF، برف پاک‌کن عقب خاموش می‌شود.

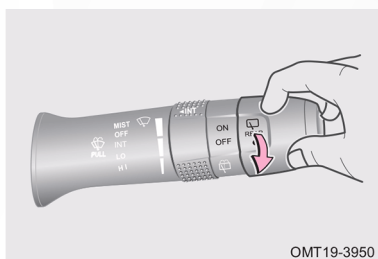
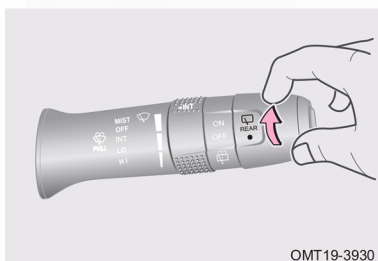

با چرخاندن کلید چرخشی انتهای دسته برف پاک‌کن به سمت پایین و قرار دادن آن در موقعیت  و نگه داشتن کلید، شیشه‌شور و برف پاک‌کن عقب به طور هم‌زمان شروع به کار خواهند کرد. پس از رها کردن کلید، شیشه‌شور و برف پاک‌کن متوقف خواهند شد.

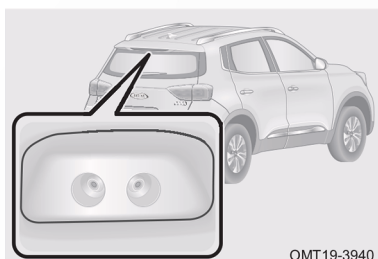

آب‌پاش شیشه‌شور عقب در قسمت بالایی شیشه عقب و در زیر چراغ ترمز بالایی قرار گرفته است.

#### احتیاط

- شیشه‌شور را بیش‌تر از ۱۰ ثانیه به کار نیندازید.
- زمانی که مخزن شیشه‌شور خالی است، شیشه‌شور را به کار نیندازید.
- در صورت گرفتگی و انسداد آب‌پاش‌ها، آن‌ها را با اجسام نوک‌تیز و نامناسب تمیز نکنید، در غیر این صورت، آسیب خواهند دید.

### ۱۳-۳. چراغ‌های خودرو دسته چراغ و راهنما

دسته چراغ و راهنما در سمت چپ غربیک فرمان قرار گرفته است.

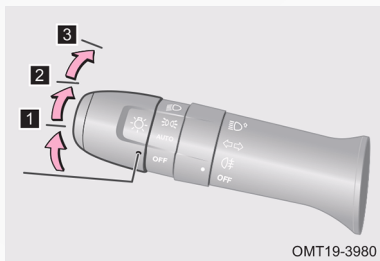

زمانی که سویچ باز است، با چرخاندن کلید انتهایی دسته چراغ و راهنما می‌توانید چراغ‌ها را به روش‌های زیر روشن کنید:

#### ۱. وضعیت "AUTO" (در صورت تجهیز)

با قرار گرفتن کلید در این وضعیت، سیستم به صورت خودکار، شدت نور خارجی را بررسی کرده و بر اساس آن اقدام به روشن و خاموش کردن چراغ نور پایین و چراغ‌های کوچک می‌کند.

#### ۲. وضعیت

در این وضعیت چراغ‌های کوچک جلو و عقب، چراغ پلاک، چراغ‌های فضای داخلی و چراغ زمینه داشبورد و کلیدها روشن می‌شوند. هم‌زمان با روشن شدن چراغ‌های اشاره شده، نشانگر  در صفحه کیلومترشمار روشن خواهد شد.

#### ۳. وضعیت

در این وضعیت چراغ‌های نور پایین و چراغ پارک‌ها روشن می‌شوند.

#### ■ روشن کردن چراغ نور بالا

##### چراغ نور بالا

برای روشن کردن چراغ نور بالا، ابتدا چراغ نور پایین را روشن کنید. سپس با کشیدن دسته چراغ به سمت داشبورد، نور بالای چراغ جلو را روشن کنید. هم‌زمان نشانگر  در صفحه کیلومترشمار روشن خواهد شد.

برای خاموش کردن چراغ نور بالا، دسته چراغ را به موقعیت اول خود بازگردانید.

##### چراغ سبقت (فلاش نور بالا)

با کشیدن دسته چراغ به سمت غربلیک فرمان و رها کردن آن، چراغ نور بالا یک بار روشن خواهد شد و هم‌زمان با آن نشانگر چراغ نور بالا در صفحه کیلومترشمار نیز یک بار روشن و خاموش می‌شود. هم با روشن بودن و هم خاموش بودن چراغ‌های جلو می‌توانید از این حالت استفاده کنید.

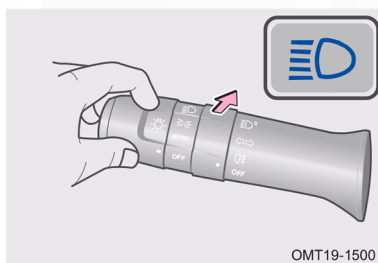
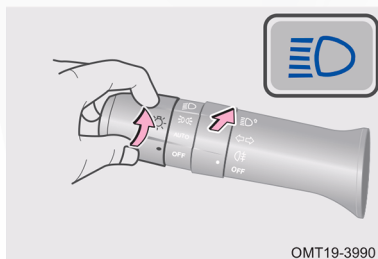

#### ⚠ احتیاط

اگر قصد دارید خودرو را به مدت طولانی پارک کنید، مطمئن شوید که چراغ‌ها را خاموش کرده‌اید. در غیر این صورت باتری خالی شده و در زمان استارت مجدد با مشکل مواجه خواهید شد.



#### ■ مشایعت تا درب منزل

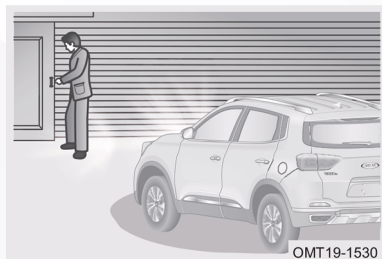

چراغ‌های معمولی (فاقد آپشن AUTO) کلید استارت (سوئیچ موتور) را خاموش کنید. اگر دسته چراغ را یک بار به سمت خود بکشید (مانند چراغ سبقت) چراغ‌های کوچک و چراغ نور پایین پس از پیاده شدن شما روشن خواهند شد. به ازای هر بار کشیدن دسته چراغ، چراغ مشایعت به مدت ۳۰ ثانیه روشن می‌ماند. حداکثر ۸ بار می‌توان دسته چراغ را کشید. پس از اتمام زمان تنظیم شده، چراغ‌ها به طور خودکار خاموش خواهند شد.

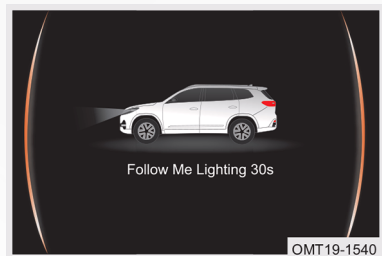

برای خاموش کردن چراغ مشایعت، دسته چراغ را بکشید و به مدت بیش‌تر از ۲ ثانیه نگه دارید. چراغ مشایعت متوقف شده و چراغ‌ها خاموش خواهند شد.

#### چراغ‌های دارای آپشن AUTO

قبل از خاموش کردن خودرو، دسته چراغ را در وضعیت AUTO قرار دهید. با فشار دادن دکمه قفل‌کن روی کلید هوشمند در تاریکی، چراغ‌های کوچک و چراغ نور پایین به مدت ۳۰ ثانیه روشن می‌مانند. برای تکرار این حالت، دکمه قفل‌کن را یک بار دیگر فشار دهید.

#### ■ پیدا کردن محل خودرو در تاریکی

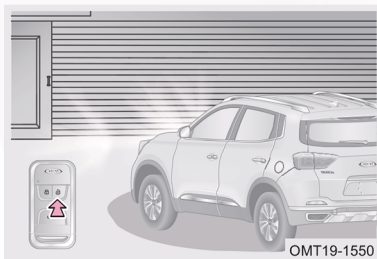

چراغ‌های معمولی (فاقد آپشن AUTO) زمانی که کلید استارت (سوییچ موتور) خاموش است، اگر دکمه بازکن روی کلید هوشمند را فشار دهید، این قابلیت فعال می‌شود و چراغ‌های کوچک و چراغ نور پایین به مدت ۶۰ ثانیه روشن می‌شوند. دکمه بازکن را مجدداً فشار دهید تا این قابلیت یک ۶۰ ثانیه دیگر فعال بماند.

#### مطالعه

برای این که این قابلیت اجرایی شود، لازم است که آن را قبل از پیاده شدن از خودرو فعال و تنظیم کنید.

#### چراغ‌های دارای آپشن AUTO

قبل از خاموش کردن خودرو، دسته چراغ را در وضعیت AUTO قرار دهید. با فشار دادن دکمه بازکن روی کلید هوشمند در تاریکی، چراغ‌های کوچک و چراغ نور پایین به مدت ۶۰ ثانیه روشن می‌مانند. برای تکرار این حالت، دکمه بازکن را یک بار دیگر فشار دهید.

#### ■ تنظیم ارتفاع نور چراغ جلو

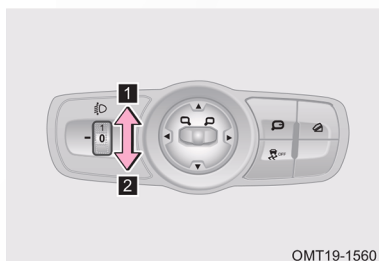

۱ بالا بردن ارتفاع نور چراغ جلو

۲ پایین آوردن ارتفاع نور چراغ جلو

کلید تنظیم ارتفاع نور چراغ جلو دارای ۴ سطح تنظیم ۰ و ۱ و ۲ و ۳ می‌باشد. سطح ارتفاع نور چراغ را می‌بایست بر اساس تعداد سرنشینان و بار وارده به خودرو تنظیم کرد.

جدول راهنمای تنظیم ارتفاع نور چراغ جلو به صورت زیر است:

وضعیت کلید	تعداد سرنشینان و بار صندوق عقب	
	بار صندوق عقب	تعداد سرنشینان
۰	بدون بار	راننده
۰	بدون بار	راننده و سرنشین جلو
۱	بدون بار	کلید سرنشینان
۲	با بار کامل صندوق عقب	کلید سرنشینان
۳	با بار کامل صندوق عقب	راننده

### ■ چراغ‌های راهنما

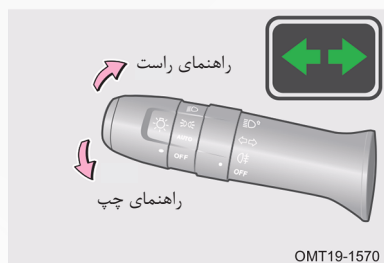

دسته چراغ را به سمت بالا بکشید تا چراغ‌های راهنمای سمت راست روشن شوند. دسته چراغ را به سمت پایین بکشید تا چراغ‌های راهنمای سمت چپ روشن شوند. با روشن شدن چراغ‌های راهنما، نشانگر چراغ راهنما در صفحه کیلومتر شمار به حالت چشمک‌زن در می‌آید و پس از اتمام دور زدن، دسته چراغ به طور خودکار به موقعیت اول خود باز می‌گردد.

چراغ‌های راهنما را فقط زمانی که کلید استارت (سوئیچ موتور) روشن باشد، می‌توانید روشن کنید.

### قابلیت اعلام تغییر لاین (در صورت تجهیز)



هنگام تغییر لاین در بزرگراه، اگر دسته راهنما را به طور کوتاه و لحظه‌ای کشیده و رها کنید، چراغ‌های راهنما ۳ بار چشمک زده و خاموش خواهند شد.

#### ⚠ احتیاط

- اگر چراغ‌های نشانگر راهنما در صفحه کیلومتر شمار تندتر از حالت عادی چشمک بزنند، احتمالاً یکی از لامپ‌های چراغ راهنمای جلو یا عقب سوخته است.
- اگر پس از زدن راهنما، مقدار برگشت غریبک فرمان کم باشد، دسته راهنما به طور خودکار به موقعیت اول خود باز نمی‌گردد.

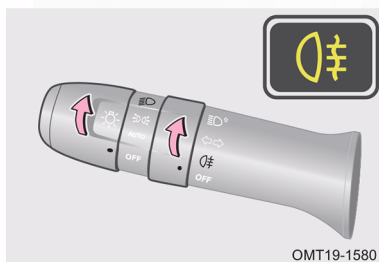
#### چراغ مه‌شکن عقب



پس از روشن کردن کلید استارت (سوییچ موتور)، دسته چراغ را در موقعیت  قرار دهید و کلید چرخان چراغ مه‌شکن را به سمت  بچرخانید تا چراغ‌های مه‌شکن عقب روشن شوند. هم‌زمان نشانگر چراغ مه‌شکن عقب در صفحه کیلومتر شمار هم روشن خواهد شد.

برای خاموش کردن چراغ مه‌شکن عقب، کلید چرخان را بار دیگر به موقعیت  ببرید و یا این که کلید استارت را در موقعیت ACC یا OFF قرار دهید.

با خاموش کردن چراغ نور پایین، چراغ مه‌شکن نیز هم‌زمان با آن خاموش می‌شود.

#### ⚠ احتیاط

- اگر دسته چراغ را در وضعیت خاموش قرار دهید، چراغ‌های مه‌شکن عقب نیز به صورت خودکار خاموش می‌شوند.
- از چراغ مه‌شکن می‌بایست طبق مقررات راهنمایی و رانندگی استفاده کنید.

## بخار گرفتگی چراغ‌ها

وقتی هوا سرد یا مرطوب است، قسمت داخلی چراغ‌ها به خاطر اختلاف دمای بین سطوح داخلی و بیرونی طلق چراغ بخار می‌گیرد. بعد از روشن کردن چراغ‌ها برای مدتی، بخار داخل چراغ به تدریج از بین می‌رود، ولی ممکن است هنوز در لبه‌های طلق چراغ اندکی بخار باقی بماند که عادی است و این مقدار بخار تاثیری بر عمده مفید چراغ‌ها ندارد. اگر چراغ‌ها بخار گرفته‌اند، چراغ نور پایین یا نور بالا را به مدت ۳۰ دقیقه روشن کنید و درپوش پلاستیکی پشت چراغ را بردارید تا بخارهای داخل چراغ به تدریج از بین بروند.

### ⚠ هشدار

- در زمان تعویض لامپ، نصب صحیح و آب‌بندی بودن سایر اجزا چراغ‌ها را نیز مورد بررسی قرار دهید. هنگام نصب درپوش پشتی چراغ، واشر آن را بازدید کرده و تمیز کنید تا از ورود گرد و خاک و رطوبت به داخل چراغ پیش‌گیری شود.
- هرگز از آب فشار قوی برای شست‌وشوی محافظه موتور و به ویژه چراغ‌ها استفاده نکنید. به خاطر فشار بالای آب پاش‌های فشار قوی، وسایل و متعلقات روی چراغ‌ها ممکن است شل شوند و یا بیافتند، مجرای تهویه و کانکتور دسته سیم چراغ ممکن است از آب پر شوند و سبب ورود آب و رطوبت به داخل چراغ شود که تا مدت‌های طولانی از بین نروند.
- هنگام رانندگی در آب، عواملی مانند عمق آب و سرعت حرکت را مدنظر قرار دهید و احتیاط‌های لازم جهت جلوگیری از نفوذ آب به داخل چراغ‌ها را رعایت کنید.
- پس از اتمام کار بر روی چراغ، درپوش پشتی آن را به درستی نصب کنید تا از ورود آب به داخل چراغ جلوگیری شود.

#### ■ چراغ سقفی جلو

۱ کلید چراغ سقفی را به سمت  بچرخانید تا چراغ سقفی خاموش شود.

۲ وضعیت درب: اگر کلید چراغ سقفی را در موقعیت  قرار دهید، چنانچه هر کدام از درب‌های خودرو باز شود، چراغ سقفی به مدت ۳ دقیقه روشن خواهد ماند.

۳ چراغ مطالعه: کلید چراغ سقفی را به سمت  بچرخانید تا چراغ روشن شود.

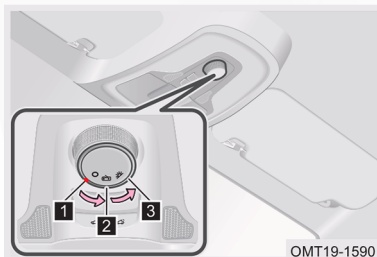

#### ■ محفظه صندوق عقب

وقتی که درب صندوق باز شود، چراغ صندوق عقب به طور خودکار روشن می‌شود و پس از بسته شدن درب صندوق، چراغ بلافاصله خاموش می‌شود.

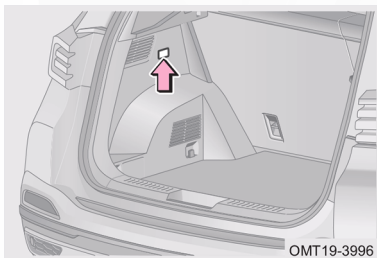

#### ■ چراغ‌های پلاک

زمانی که دسته چراغ در موقعیت  قرار می‌گیرد و چراغ‌های کوچک روشن می‌شوند، هم‌زمان چراغ‌های پلاک هم جهت دیده شدن پلاک خودرو روشن می‌شود.

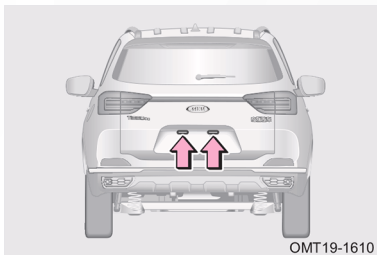

#### ■ چراغ‌های دنده عقب

با باز شدن سویچ و قرار گرفتن دسته دنده در موقعیت دنده عقب (R)، چراغ‌های دنده عقب روشن خواهند شد.

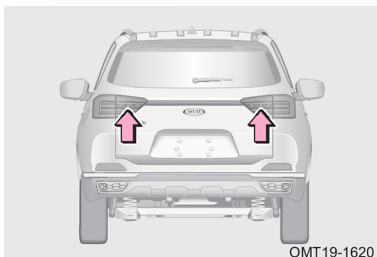

## ۱۴-۳. شیشه درب‌ها

### شیشه بالابرها

■ مجموعه کلید شیشه بالابرهاى درب راننده توانایی کنترل کلیه شیشه‌ها را دارد:

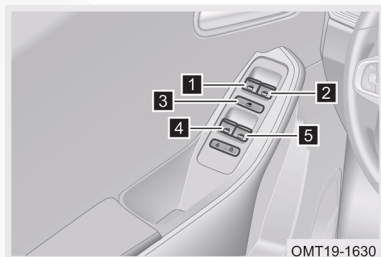

۱ کلید شیشه بالابر درب جلو چپ

۲ کلید شیشه بالابر درب جلو راست

۳ کلید قفل شیشه بالابرها

۴ کلید شیشه بالابر درب عقب چپ

۵ کلید شیشه بالابر درب عقب راست

زمانی که سویچ باز باشد، می‌توان با استفاده از هر کلید، شیشه متناظر با آن را بالا یا پایین برد.

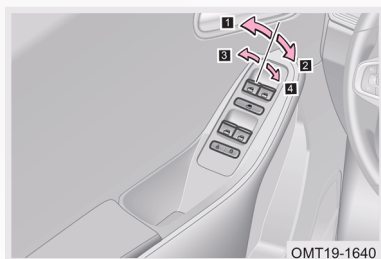

۱ کلید را به طور لحظه‌ای به سمت بالا بکشید و رها کنید تا شیشه به طور خودکار شروع به بالا رفتن کند. اگر کلید را یک بار دیگر فشار دهید، شیشه در همان موقعیت متوقف خواهد شد.

۲ کلید را به طور لحظه‌ای به پایین فشار دهید و رها کنید تا شیشه به طور خودکار شروع به پایین رفتن کند. اگر کلید را یک بار دیگر فشار دهید، شیشه در همان موقعیت متوقف خواهد شد.

۳ کلید را به سمت بالا بکشید و نگه دارید تا شیشه شروع به بالا رفتن کند. هر زمان که کلید را رها کنید، شیشه در همان موقعیت متوقف خواهد شد.

۴ کلید را به سمت پایین فشار دهید و نگه دارید تا شیشه شروع به پایین رفتن کند، هر زمان که کلید را رها کنید، شیشه در همان موقعیت متوقف خواهد شد.

#### ⚠ احتیاط

- در هوای سرد اگر خودرو را به مدت طولانی پارک کرده باشید ممکن است شیشه‌ها در بار اول استفاده از کلیدها به طور کامل باز یا بسته نشوند. در این گونه شرایط کار با کلید را ۳ تا ۵ بار تکرار کنید.
- در خودروهایی که شیشه بالابر آن‌ها مجهز به قابلیت برگشت خودکار در مقابل موانع نیستند، فقط شیشه درب راننده قابلیت بالا و پایین رفتن خودکار شیشه با یک بار فشار بر کلید را دارد.
- در خودروهای فاقد قابلیت برگشت خودکار شیشه، مراقب باشید تا هنگام به کار افتادن شیشه درب‌ها، اعضای بدن سرنشینان در لابه‌لای شیشه گیر نکند.

#### ■ کلید قفل شیشه بالابرها



با فشردن شدن کلید قفل شیشه بالابرها، کلیه کلیدهای شیشه بالابر روی درب‌ها غیرفعال خواهند شد. در این شرایط فقط کلیدهای روی درب راننده قادر به راه انداختن شیشه بالابرها خواهند بود. در صورتی کودکان جزو سرنشینان خودرو باشند، استفاده از این کلید توصیه می‌شود.

- فعال کردن: کلید را یک بار فشار دهید تا قفل شیشه بالابرها فعال شود. چراغ زمینه کلید نیز روشن می‌شود.
- غیر فعال کردن: کلید را یک بار دیگر فشار دهید تا قفل شیشه بالابرها غیرفعال شود. چراغ زمینه کلید نیز خاموش می‌شود.



#### هشدار



- هنگام به کار انداختن شیشه بالابرها جهت جلوگیری از جراحت سرنشینان مطمئن شوید که اعضای بدن آنها در لابه لای شیشه‌ها گیر نکنند. همچنین اصول کار با شیشه بالابرها را به سرنشینان خودرو توضیح دهید.
- موقع رانندگی در جاده‌های ناهموار، ممکن است نیروی جاذبه روی سیستم شیشه بالابر تاثیر بگذارد. در این حالت ممکن است شیشه هنگام بالا رفتن خودکار، به جای بالا رفتن، پایین بیاید. هر چند احتمال اتفاق افتادن این حالت اندک است، اما عادی است.
- اگر هم‌زمان با استفاده از شیشه بالابر استارت بزینید، بالا یا پایین رفتن شیشه متوقف می‌شود تا جریان برق مورد نیاز برای استارت موتور تامین شود.

### کنترل شیشه بالابرها با ریموت کنترل

#### ■ پایین آمدن شیشه‌ها با ریموت کنترل

زمانی که خودرو در حالت فعال بودن دزدگیر قرار دارد، اگر دکمه بازکن کلید هوشمند را فشار داده و حداقل به مدت ۱/۵ ثانیه نگه دارید، شیشه هر چهار درب خودرو باز خواهند شد. در حین باز شدن شیشه‌ها چنانچه دکمه بازکن کلید هوشمند را رها کنید و یا یکی از درب‌های خودرو را باز کنید، باز شدن شیشه‌ها متوقف خواهد شد.

#### ■ پایین آمدن شیشه‌ها با مچ‌بند هوشمند (در صورت تجهیز)

به شرط خاموش بودن کلید استارت موتور، در نمایشگر مچ‌بند هوشمند بر روی گزینه  فشار دهید تا وارد منوی کلیدها شوید. سپس گزینه  را لمس کرده و نگه دارید تا شیشه‌ها شروع به باز شدن بکنند.

#### ⚠ احتیاط

در حین اجرای باز کردن شیشه‌ها با ریموت کنترل، در حالی که دکمه بازکن کلید یا گزینه  در مچ‌بند هوشمند را فشار داده‌اید، اگر موانع فیزیکی یا الکترومغناطیسی در ارسال سیگنال‌های کلید هوشمند یا مچ‌بند هوشمند اختلال ایجاد کنند، باز شدن شیشه‌ها متوقف خواهد شد.

#### ■ بالا رفتن شیشه‌ها با ریموت کنترل

کلید استارت را خاموش کنید و درب‌های خودرو را ببندید. سپس دکمه قفل‌کن روی کلید هوشمند و یا دکمه روی دستگیره درب را فشار دهید تا درب‌ها قفل شده و خودرو وارد وضعیت دزدگیر شود، اگر شیشه درب‌ها باز مانده باشند، شیشه هر چهار درب خودرو به طور خودکار بسته خواهند شد. در حین بسته شدن شیشه‌ها چنانچه هر کدام از دکمه‌های بازکن یا قفل‌کن کلید هوشمند و یا دکمه روی دستگیره درب را فشار دهید، بالا رفتن شیشه‌ها متوقف خواهد شد.

#### ⚠ احتیاط

در زمان بستن شیشه‌ها با ریموت کنترل باید خودرو تحت نظر شما بوده و آن را به طور کامل ببینید تا احتمالاً اعضای بدن کسی در بین شیشه‌ها گیر نکند. پس از اتمام کار و قبل از ترک کردن خودرو از خاموش بودن کلید استارت و بسته بودن شیشه کلیه درب‌ها اطمینان حاصل کنید.

## ۱۵-۳. سانروف

### نحوه استفاده از سانروف

#### ■ کلید سانروف

#### باز کردن و بستن سانروف

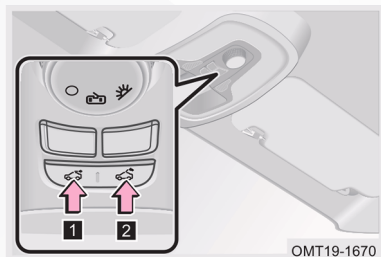

۱ کلید  را فشار داده و نگه دارید تا شیشه سانروف شروع به باز شدن کند. هر زمان کلید را رها کنید، شیشه سانروف در همان موقعیت متوقف خواهد شد.

اگر کلید  را به طور لحظه‌ای و کوتاه فشار داده و رها کنید، شیشه سانروف به طور خودکار تا انتها باز خواهد شد.

۲ کلید  را فشار داده و نگه دارید تا شیشه سانروف شروع به بسته شدن کند. در هر لحظه‌ای که کلید را رها کنید، شیشه سانروف در همان موقعیت متوقف خواهد شد.

اگر کلید  را به طور لحظه‌ای و کوتاه فشار داده و رها کنید، شیشه سانروف به طور خودکار تا انتها باز خواهد شد.

#### ■ باز کردن و بستن سانروف به صورت اریب (حالت تهویه سانروف)

۱ زمانی که شیشه سانروف به صورت اریب باز است، کلید  را به طور لحظه‌ای و کوتاه فشار دهید تا بسته شود.

۲ زمانی که شیشه سانروف بسته است، کلید  را به طور لحظه‌ای و کوتاه فشار دهید تا شیشه سانروف به صورت اریب باز شود.

## کنترل سانروف با ریموت کنترل

### ■ باز کردن سانروف با استفاده از ریموت کنترل

زمانی که خودرو در وضعیت دزدگیر قرار دارد، اگر دکمه بازکن روی کلید هوشمند را فشار داده و به مدت حداقل ۳/۵ ثانیه نگه دارید، شیشه سانروف به طور خودکار باز خواهد شد. برای متوقف کردن حرکت شیشه سانروف، یکی از دکمه‌های بازکن یا قفل‌کن روی کلید را فشار دهید.

### ■ بستن سانروف با استفاده از ریموت کنترل

کلید استارت را خاموش کنید و درب‌های خودرو را ببندید. سپس دکمه قفل‌کن روی کلید هوشمند و یا دکمه روی دستگیره درب را فشار دهید تا درب‌ها قفل شده و خودرو وارد وضعیت دزدگیر شود، اگر سانروف باز مانده باشد، به طور خودکار بسته خواهد شد. در حین بسته شدن سانروف اگر دکمه قفل‌کن یا بازکن روی کلید هوشمند و یا دکمه روی دستگیره درب را فشار دهید، سانروف در همان موقعیت متوقف خواهد شد.

### ⚠ احتیاط

در زمان بستن سانروف با ریموت کنترل باید خودرو تحت نظر شما بوده و آن را به طور کامل ببینید تا احتمالاً اعضای بدن کسی در بین سانروف و بدنه خودرو گیر نکند. پس از اتمام کار و قبل از ترک خوردن خودرو از خاموش بودن کلید استارت و بسته بودن سانروف اطمینان حاصل کنید.

### ■ کالیبره کردن سانروف

چنانچه به دفعات مانعی جلوی حرکت سانروف را بگیرد و سانروف مجبور به برگشت شود، ممکن است موقعیت‌های تعریف شده برای سانروف از حافظه داخلی واحد کنترل آن پاک شود و حرکات و توقف‌های آن به درستی صورت نپذیرد. در این گونه شرایط باید سانروف را به صورت زیر کالیبره کنید:

۱. کلید بستن سانروف را به مدت ۴ ثانیه فشار دهید تا شیشه سانروف به حالت تهویه باز شود، سپس کلید را رها کنید.

۲. مجدداً همان کلید را به مدت ۱۰ ثانیه یا بیش‌تر فشار داده و نگه دارید. بدین طریق سانروف کالیبره خواهد شد.

#### ⚠ احتیاط

- مواد خارجی و گرد و خاک باقی‌مانده بر روی ریل‌ها و نوارهای سانروف را به‌طور دوره‌ای و منظم پاک کنید. پس از بارندگی یا شستن خودرو، آب و رطوبت نفوذ کرده به شیشه و موتور سانروف را قبل از استفاده به‌طور کامل خشک کنید.
- اگر سانروف یخ‌زده باشد و یا با برف پوشیده شده باشد، حرکت دادن شیشه سانروف باعث تحت فشار قرار گرفتن شیشه و موتور سانروف و آسیب دیدن آن‌ها خواهد شد.
- آب‌های باقی‌مانده در بین اجزای سانروف پس از بارندگی را جهت جلوگیری از نفوذ به داخل کابین، پاک کنید و یا سانروف را به‌صورت تهویه باز نگه دارید تا زمانی که سانروف خشک شود.
- در صورت عدم عکس‌العمل سانروف در قبال فشار دادن کلیدها، سانروف را کالیبره کنید.

### ۱۶-۳. درب موتور

#### باز کردن و بستن درب موتور

دستگیره بازکن درب موتور در قسمت پایینی سمت چپ داشبورد و در بالای پای راننده قرار گرفته است.

#### باز کردن درب موتور

۱. دستگیره بازکن درب موتور را بکشید تا قفل درب موتور باز شده و درب کمی به سمت بالا ببرد.

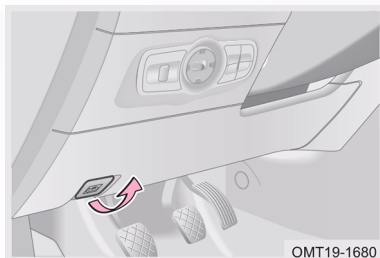

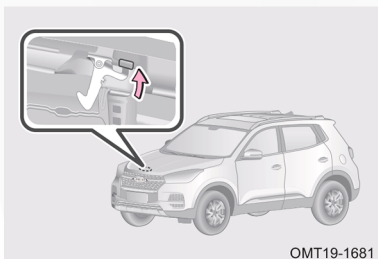

۲. دست خود را به زیر درب موتور برده و انگشتان خود را به شستی قفل درب موتور برسانید. شستی را به سمت بالا فشار داده و همزمان درب موتور را به سمت بالا باز کنید.

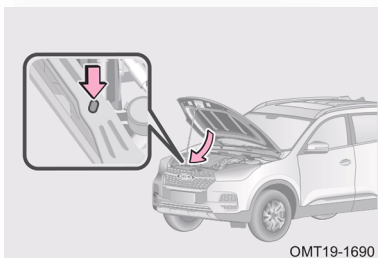

۳. درب موتور را تا ارتفاع مشخصی بالا ببرید و آن را توسط میله نگه‌دارنده ثابت نگه دارید.

۴. برای بستن درب موتور، آن را با دست چپ نگه دارید و با دست راست میله نگه‌دارنده را از شیار خارج کرده و در جای اصلی خود قرار دهید. سپس به کمک هر دو دست درب موتور را تا ۱۵ تا ۲۵ سانتی‌متری قفل درب موتور پایین آورده و رها کنید تا بسته شود.
۵. پس از بستن درب موتور، آن را کمی به سمت بالا بکشید تا از قفل شدن صحیح آن اطمینان حاصل شود.

#### ⚠ احتیاط

- قبل از بستن درب موتور مطمئن شوید که اشیایی از قبیل ابزار، دستمال و ... داخل محفظه موتور جا نمانده باشد.
- قبل از شروع رانندگی از بسته شدن صحیح و محکم درب موتور اطمینان حاصل کنید. اگر در حین رانندگی متوجه شدید که درب موتور به درستی بسته نشده است، فوراً خودرو را در یک مکان مناسب متوقف کرده و آن را ببندید.
- بعد از بستن درب موتور، هرگز آن را با دست فشار ندهید، زیرا ممکن است باعث ایجاد دفرمگی در درب موتور شود.

## ۱۷-۳. درب باک

### باز کردن و بستن درب باک

#### ■ باز کردن درب باک

۱. دستگیره بازکن درب باک را بکشید تا درب باک به آرامی باز شود.
۲. برای باز کردن درپوش پیچی باک، آن را در خلاف جهت عقربه‌های ساعت بپیچانید.
۳. پس از اتمام سوخت‌گیری، درپوش باک را در جهت عقربه‌های ساعت تا زمانی که صدای «کلیک» شنیده شود، بپیچانید تا بسته شود.
۴. درب فلزی باک را ببندید.

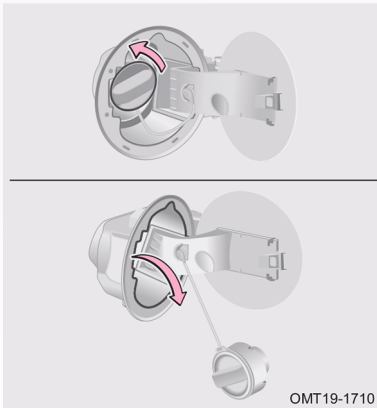
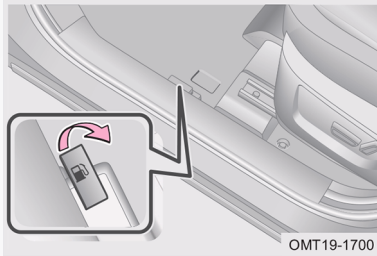

#### ⚠ احتیاط

- به گوش رسیدن صدای آرام خالی شدن باد در زمان باز کردن درپوش پیچی باک طبیعی است.
- از ریختن گازوییل به باک جدا خودداری کنید.
- اگر در زمان سوخت‌گیری، بنزین سرریز شود، جهت جلوگیری از آسیب دیدن رنگ بدنه، بنزین پاشیده شده را فوراً پاک کنید.
- پس از بستن درپوش، دست خود را از روی آن بردارید زیرا ممکن است کمی در جهت خلاف بستن بچرخد که طبیعی است.
- نیروی دست خود را فقط در جهت‌های باز کردن و بستن و به درپوش باک وارد کنید و از کشیدن و یا فشار دادن آن خودداری کنید.

#### هشدار

- قبل از اقدام به پر کردن باک، کلید استارت را خاموش کنید و کلیه درب‌ها و شیشه‌ها را ببندید.
- از بسته شدن کامل درپوش باک مطمئن شوید تا از بیرون ریختن احتمالی بنزین و بروز سانحه جلوگیری کرده باشید.
- به علت ماهیت اشتعال‌پذیری بنزین، از ایجاد جرقه و کشیدن سیگار در زمان سوخت‌گیری خودداری کنید.
- درپوش باک را پس از باز کردن به طور سریع بردارید، در هوای گرم پاشیده شدن بنزین تحت فشار داخل باک به بیرون می‌تواند باعث آسیب‌دیدگی شود.
- از استنشاق بخارهای بنزین ممانعت کنید. چرا که بنزین حاوی مواد سمی است و برای سلامتی زیان‌آور است.
- پس از ترک خودرو و قبل از باز کردن درپوش باک، یک فلز بدون رنگ را لمس کنید تا الکتریسیته ساکن بدن تان تخلیه شود. انجام این کار قبل از سوخت‌گیری مهم است، زیرا الکتریسیته ساکن می‌تواند باعث احتراق بخارهای بنزین شود.
- پس از قطع شدن خودکار نازل پمپ، سوخت‌گیری را ادامه ندهید. زیرا ممکن است باک پر شده باشد و بنزین سرریز شود که می‌تواند به راحتی باعث ایجاد آتش‌سوزی، انفجار و مصدومیت‌های شدید شود.

#### مطالعه

بنزین می‌تواند محیط‌زیست را آلوده کند. جمع‌آوری و معدوم کردن بنزین ریخته شده باید توسط افراد متخصص صورت پذیرد.



## فصل ۴. روشن کردن و رانندگی با خودرو

۱۷۴	بوستر ترمز	۱۵۵	۴-۱. کلید استارت
۱۷۵	روغن ترمز	۱۵۵	کار با کلید استارت
۱۷۶	چراغ هشدار سیستم ترمز	۱۵۷	۴-۲. روشن کردن خودرو
۱۷۶	نکات لازم در خصوص سیستم ترمز	۱۵۷	اقدامات قبل از استارت
۱۷۷	۴-۵. کنترل الکترونیکی پایداری خودرو (ESP)	۱۵۷	مراحل استارت زدن
۱۷۷	عملکرد سیستم ESP	۱۵۸	پس از روشن شدن موتور
۱۷۷	چراغ هشدار سیستم ESP	۱۵۸	خاموش کردن موتور
۱۷۸	کلید غیرفعال کردن ESP	۱۵۹	استارت زدن در زمان کار نکردن کلید هوشمند
۱۷۹	سیستم ترمز ضدقفل (ABS)	۱۶۰	خاموش کردن موتور در موارد اضطراری
۱۸۰	اصول ترمزگیری ABS	۱۶۱	۴-۳. گیربکس اتوماتیک
۱۸۱	چراغ هشدار سیستم ABS	۱۶۱	گیربکس اتوماتیک با کلاچ دوبل
۱۸۱	احتیاط‌های لازم	۱۶۵	حالت ECO و حالت Sport
۱۸۵	۴-۶. سیستم کنترل خودرو در سراسیمی (HDC)	۱۶۶	پیغام هشدار گیربکس
۱۸۵	عملکرد سیستم HDC	۱۶۶	حالت خرابی ایمن (Fail-Safe)
۱۸۶	فعال و غیرفعال کردن HDC	۱۶۷	۴-۴. سیستم ترمز
۱۸۸	۴-۷. سیستم فرمان برقی (EPS)	۱۶۷	ترمز پارک برقی (در صورت تجهیز)
۱۸۸	عملکرد سیستم	۱۶۷	درگیر کردن ترمز پارک
۱۸۹	۴-۸. سیستم کروز کنترل	۱۷۲	Auto Hold
		۱۷۴	سیستم ترمز

تنظیمات کروز کنترل .....	۱۸۹
شرایط نامناسب برای استفاده از کروز	
کنترل .....	۱۹۲
۴-۹. سیستم کنترل فشار باد تایر	۱۹۲
عملکرد سیستم TPMS .....	۱۹۲
نمایش اطلاعات سیستم TPMS .....	۱۹۳
چراغ هشدار سیستم TPMS .....	۱۹۳
هشدار کم‌بادی تایر .....	۱۹۴
۴-۱۰. سیستم رادار دنده عقب	۱۹۶
عملکرد سیستم .....	۱۹۶
اصول کار سنسور دنده عقب .....	۱۹۸
تمیز کردن سنسور دنده عقب .....	۲۰۱

### ۱-۴. کلید استارت

#### کار با کلید استارت

■ کلید استارت با دسترسی راحت بر روی داشبورد قرار گرفته است و برای تغییر روش تامین برق خودرو و روشن و خاموش کردن موتور مورد استفاده قرار می‌گیرد.

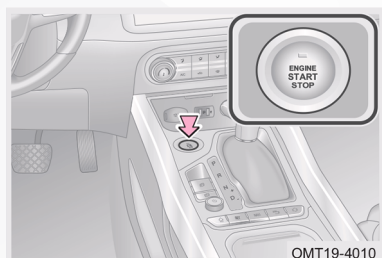

کلید هوشمند زمانی به درستی مورد شناسایی قرار می‌گیرد که در داخل خودرو باشد:

- در خودروهای مجهز به گیربکس اتوماتیک، دسته دنده را در موقعیت "P" یا "N" قرار دهید، پدال ترمز را فشار داده و کلید استارت را فشار دهید تا خودرو روشن شود.

- برای به کارگیری و استفاده از کلید استارت، یک فشار کوتاه کافی است. اگر کلید استارت به طور صحیح مورد استفاده قرار نگیرد، ممکن است موتور روشن نشود یا حالت‌های کلید تعویض نشود.

#### ■ حالت‌های کلید استارت

کلید استارت دارای چهار حالت می‌باشد. وقتی که کلید هوشمند توسط سیستم شناسایی شده باشد و اگر پدال ترمز آزاد باشد، با هر بار فشار دادن کلید استارت، حالت‌های آن تعویض خواهد شد.

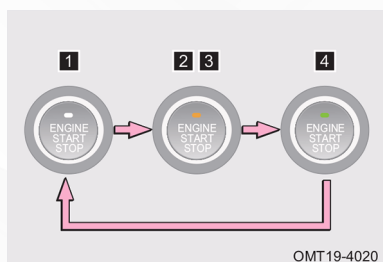

۱ حالت OFF یا خاموش (چراغ زمینه کلید خاموش است). در این حالت برق کلیه تجهیزات الکتریکی خودرو قطع می‌باشد.

۲ حالت ACC (چراغ زمینه کلید به رنگ زرد روشن است). در این حالت برخی لوازم برقی خودرو مانند فنکدک قابل استفاده می‌باشد.

۳ حالت ON (چراغ زمینه کلید به رنگ زرد روشن است). در این حالت کلیه لوازم برقی خودرو قابل استفاده می‌باشند.

۴ حالت START (چراغ زمینه کلید به رنگ سبز روشن می‌شود). اگر پدال ترمز فشار داده شده باشد و دسته دنده در موقعیت "P" یا "N" (در مدل‌های مجهز به گیربکس اتوماتیک) و یا پدال کلاچ (در مدل‌های مجهز به گیربکس دستی) فشرده شده باشد، چنانچه رنگ چراغ زمینه کلید استارت به رنگ سبز تغییر یابد، یعنی کلید وارد حالت استارت (START) شده است و با فشار دادن آن، موتور روشن خواهد شد.

#### ⚠ احتیاط

- در مدل‌های مجهز به گیربکس اتوماتیک اگر در لحظه خاموش کردن موتور، دسته دنده در موقعیتی به غیر از "P" قرار داشته باشد، دکمه استارت به حالت ACC خواهد رفت و به حالت OFF تغییر وضعیت نخواهد داد.
- اگر زمانی که موتور روشن است، کلید هوشمند به بیرون از خودرو برده شود، موتور به طور اتوماتیک خاموش خواهد شد. در این شرایط بوق هشدار ۶ مرتبه به صدا در می‌آید و پیغام "Smart Key not Detected" در نمایشگر صفحه کیلومتر شمار ظاهر خواهد شد.
- کلید استارت را به مدت طولانی در حالت ACC یا ON نگه ندارید تا از خالی شدن باتری پیشگیری شود.

#### ■ خاموش شدن خودکار کلید استارت

در زمان‌هایی که موتور خودرو خاموش بوده و دسته دنده در موقعیت P قرار دارد، اگر کلید استارت به مدت بیش از یک ساعت در حالت ON باقی بماند، کلید استارت به طور خودکار خاموش خواهد شد. با این حال این قابلیت نمی‌تواند به تنهایی جلوی خالی شدن باتری را بگیرد.

## ۲-۴. روشن کردن خودرو

### اقدامهای قبل از استارت

۱. قبل از سوار شدن، اطراف خودرو را بررسی کنید.
۲. موقعیت صندلی، زاویه پشتی صندلی، ارتفاع پشت‌سری و زاویه غربلیک فرمان را تنظیم کنید.
۳. آینه داخلی و آینه‌های جانبی را تنظیم کنید.
۴. چراغ‌ها و لوازم برقی غیرضروری را خاموش کنید.
۵. کمربند ایمنی را ببندید.
۶. مطمئن شوید ترمز پارک کشیده شده است.
۷. در مدل‌های مجهز به گیربکس اتوماتیک دسته دنده را در موقعیت "P" یا "N" قرار دهید. در مدل‌های مجهز به گیربکس دستی، دسته دنده را در موقعیت خلاص قرار دهید.
۸. ابتدا کلید استارت را در وضعیت ON قرار دهید و بررسی کنید که آیا چراغ‌های هشدار و نشانگر در صفحه کیلومترشمار روشن می‌شوند؟ در غیر این صورت، جهت انجام بازدید یا تعمیر با نمایندگی مجاز مدیران خودرو تماس بگیرید.

### مراحل استارت زدن

با همراه داشتن کلید هوشمند می‌توانید موتور را روشن کرده و یا حالت‌های کلید استارت را عوض کنید.

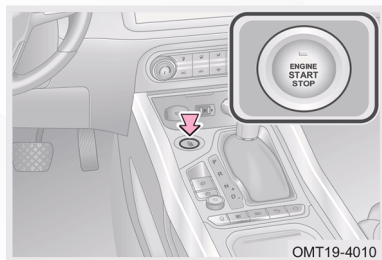

۱. دسته دنده را در موقعیت "P" یا "N" قرار دهید.
۲. پدال ترمز (در مدل‌های مجهز به گیربکس اتوماتیک) را فشار دهید. رنگ نور زمینه کلید استارت سبز می‌شود. اگر رنگ نور زمینه کلید سبز نشود، موتور استارت نخواهد خورد.
۳. کلید استارت را فشار دهید تا موتور روشن شود.

#### پس از روشن شدن موتور

دور موتور در زمان دور آرام توسط واحد کنترل الکترونیکی موتور، کنترل می‌شود. پس از روشن شدن موتور، دور آرام کمی بالا می‌رود تا به افزایش دمای موتور کمک کند. پس از گرم شدن موتور، دور موتور به طور خودکار پایین خواهد آمد. در غیر این صورت، باید خودرویتان را برای بازدید و تعمیر به نمایندگی مجاز مدیران خودرو ببرید.

#### هشدار

- دود آگزوز حاوی گازهای خطرناکی است که در صورت استنشاق، می‌تواند سلامتی انسان را به خطر اندازد. جهت جلوگیری از استنشاق دود آگزوز، موارد زیر را رعایت کنید:
- خودرو را در محیط سربسته نظیر گاراژ و پارکینگ به مدت طولانی روشن نگه ندارید.
- اگر مجبور به نشستن در خودروی متوقف با موتور روشن در یک محیط باز هستید، می‌بایست سیستم تهویه مطبوع روی حالت چرخش هوای تازه و فن تهویه مطبوع را روی بالاترین سرعت تنظیم کنید.

#### خاموش کردن موتور

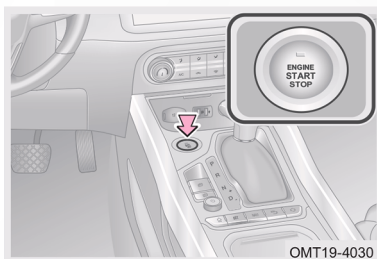

۱. خودرو را متوقف کرده و ترمز دستی را بکشید.
۲. در خودروهای مجهز به گیربکس اتوماتیک
- دسته دنده را در موقعیت "P" قرار دهید.
۳. کلید استارت را فشار دهید.
۴. خاموش شدن موتور را بررسی کنید.

در خودروهای مجهز به گیربکس اتوماتیک اگر در زمان خاموش کردن موتور، دسته دنده در موقعیتی به غیر از P قرار داشته باشد، کلید استارت به جای خاموش شدن به حالت ACC خواهد رفت.

برای خاموش کردن کلید استارت طبق مراحل زیر اقدام کنید:

۱. کنترل کنید که ترمز دستی کشیده شده باشد.

۲. دسته دنده را در موقعیت P قرار دهید.

۳. کلید استارت را یک بار فشار دهید و از خاموش شدن چراغ زمینه کلید اطمینان یابید.

#### ⚠ احتیاط

- قبل از خاموش کردن موتور، پدال گاز را فشار ندهید.
- اگر با خودرو به مدت طولانی و با سرعت‌های بالا رانندگی کرده‌اید، بلافاصله پس از متوقف کردن خودرو، موتور را خاموش نکنید. اجازه دهید موتور به مدت چند دقیقه در حالت درجا روشن بماند و پس از پایین آمدن دما، آن را خاموش کنید. عدم رعایت موارد فوق می‌تواند به موتور آسیب برساند.

### استارت زدن در زمان کار نکردن کلید هوشمند

اگر باتری کلید هوشمند تمام شده باشد و یا در محیط اطراف، امواج مزاحم قوی وجود داشته باشد، احتمالاً سیستم ورود و استارت بدون کلید کارآیی مناسبی نخواهد داشت. در صورت مواجه شدن با چنین شرایطی، طبق مراحل زیر عمل کنید:

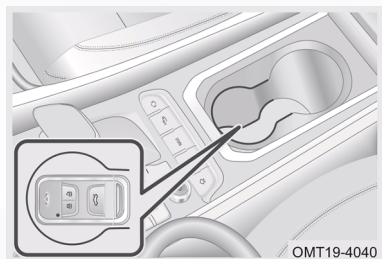

۱. کلید هوشمند یا مچ‌بند هوشمند را در جالیوانی کنسول وسط به نحوی که روی آن به سمت بالا باشد، قرار دهید. پدال ترمز (در مدل‌های مجهز به گیربکس اتوماتیک) و پدال کلاچ (در مدل‌های مجهز به گیربکس دستی) را در این لحظه فشار ندهید.

۲. کلید استارت را روشن کنید.

۳. پس از نمایش پیغام

“Verify successfully, start ready” در

نمایشگر LCD صفحه کیلومترشمار، پدال ترمز (در مدل‌های مجهز به گیربکس اتوماتیک) و پدال کلاچ (در مدل‌های مجهز به گیربکس دستی) را فشار داده و استارت بزنیید تا موتور روشن شود.

#### ⚠ احتیاط

در مدل‌های مجهز به گیربکس اتوماتیک وقتی که کلید استارت در وضعیت ACC قرار دارد، در صورتی که پدال ترمز آزاد باشد، اگر کلید استارت را به مدت بیش از ۱۵ ثانیه فشار داده و نگه دارید، سیستم از لزوم ارسال سیگنال پدال ترمز صرف‌نظر کرده و اجازه روشن شدن موتور را خواهد داد. البته این روش فقط برای مواقع اضطراری توصیه می‌شود. در صورت مواجه شدن با این گونه شرایط در اسرع وقت به نمایندگی مجاز مدیران خودرو مراجعه کنید.

#### ■ خاموش کردن موتور در موارد اضطراری

اگر تمامی سیستم‌های خودرو در حین رانندگی کارکرد عادی خود را داشته باشند ولی بنا به شرایط اضطراری خاموش کردن موتور لازم شود، مطابق روش‌های زیر اقدام کنید:

روش ۱: در عرض ۲ ثانیه دکمه استارت را ۳ بار یا بیش‌تر به صورت پشت سر هم و به طور کوتاه فشار دهید.

روش ۲: دکمه استارت را فشار داده و بیش‌تر از ۳ ثانیه نگه دارید.

اقدام‌های پس از جدا کردن کابل باتری

اگر کابل باتری را باز و بسته کرده‌اید، کلید استارت را به مدت ۱۵ ثانیه در وضعیت ON قرار دهید و سپس آن را خاموش کنید. پس از انجام این کار می‌توان موتور را به صورت عادی روشن کرد.

پس از جدا کردن و وصل کردن کابل باتری ممکن است برخی شرایط مانند سخت استارت خوردن موتور یا ریپ زدن و لرزش موتور اتفاق بیافتند که عادی می‌باشد و نشان‌دهنده این است که سیستم کنترل الکترونیکی موتور در حال انطباق دادن خود با موتور است.



#### ۳-۴. گیربکس اتوماتیک

#### گیربکس اتوماتیک با کلاچ دابل

خودروی شما به یک گیربکس مکانیکی - اتوماتیک با کلاچ دوگانه (گیربکس DTC) مجهز شده است که هم دارای حالت تعویض دنده اتوماتیک و هم دارای حالت تعویض دنده دستی می‌باشد.

برای رانندگی با خودروی مجهز به این نوع گیربکس:

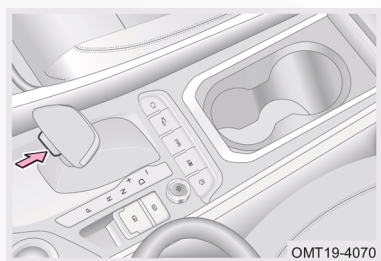

۱. پدال ترمز را تا انتها فشار داده و دکمه روی دسته دنده را فشار دهید و هم‌زمان دسته دنده را از موقعیت P حرکت داده و در موقعیت D قرار دهید.

۲. ترمز پارک را آزاد کنید و پا را از روی پدال ترمز بردارید و به آرامی پدال گاز را فشار دهید تا خودرو حرکت کند.

۳. برای قرار دادن دسته دنده در موقعیت‌های P و R یا خارج کردن از آن‌ها، باید دکمه روی دسته دنده را فشار دهید.

جزئیات بیشتر در خصوص نحوه آزاد کردن ترمز دستی در بخش «سیستم ترمز» در ادامه همین فصل ارائه شده است.

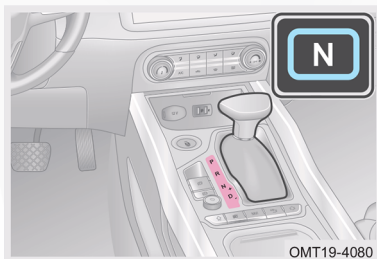

دنده‌های اتوماتیک (D و N, R, P) و دنده‌های دستی (+ و -) در طول رانندگی در دسترس شما خواهد بود. دنده انتخاب شده برای گیربکس در نمایشگر LCD نیز نمایش داده خواهد شد.

- حالت اتوماتیک: پس از آن که راننده دسته دنده را در موقعیت D قرار داد، سیستم بر اساس سرعت خودرو، دنده‌ها را افزایش یا کاهش خواهد داد.
  - حالت دستی: راننده می‌تواند به طور دستی دنده‌ها را افزایش یا کاهش دهد. این گیربکس ۷ سرعته می‌باشد و راننده در هر زمان می‌تواند حالت‌های گیربکس را بین دستی و اتوماتیک تغییر دهد.
- وقتی گیربکس بر روی دنده D باشد، می‌توانید با کشیدن دسته دنده به سمت راست وارد حالت دستی شوید. در این حالت اگر دسته دنده را به سمت جلو حرکت دهید، دنده افزایش می‌یابد (دنده‌های سبک) و اگر دسته دنده را به سمت عقب بکشید، دنده کاهش می‌یابد (دنده‌های سنگین).
- به هنگام رانندگی بر اساس نیاز خود، دنده مناسب را انتخاب کنید. اطلاعات جدول زیر می‌تواند آشنایی لازم با ویژگی‌ها و کاربرد دنده‌ها و روش انتخاب دنده صحیح را به شما ارائه دهد. قبل از اقدام به رانندگی، مطمئن شوید که آشنایی کافی نسبت به این اطلاعات را کسب کرده‌اید.

عملکرد	دنده	
وقتی که دسته دنده در موقعیت P قرار گرفته باشد، چرخ‌های محرک خودرو به طور مکانیکی قفل می‌شوند. در این موقعیت موتور می‌تواند روشن شود.	P (دنده پارک)	
وقتی که دسته دنده در موقعیت R قرار می‌گیرد، چراغ‌های دنده عقب روشن می‌شوند، سیستم رادار دنده عقب به کار می‌افتد و دوربین ۳۶۰ درجه (در صورت تجهیز) روشن می‌شود.	R (دنده عقب)	
برای توقف‌های کوتاه و در دور آرام، این حالت گیربکس مناسب می‌باشد.	N (دنده خلاص)	
برای حرکت رو به جلو از این دنده استفاده می‌شود. بر اساس بار وارده به موتور و سرعت حرکت خودرو، افزایش و یا کاهش دنده‌ها به طور خودکار صورت می‌پذیرد.	D (دنده حرکت مستقیم)	
با هر بار حرکت دسته دنده به سمت جلو (+)، گیربکس به یک دنده سبک‌تر خواهد رفت.	+	حالت دستی
با هر بار حرکت دسته دنده به سمت عقب (-)، گیربکس به یک دنده سنگین‌تر خواهد رفت.	-	

#### احتیاط

- هرگز از دنده P به جای ترمز دستی استفاده نکنید.
- دسته دنده را فقط هنگامی که خودرو ساکن است، در موقعیت P قرار دهید.
- هیچ‌گاه در هنگام حرکت رو به جلو، دسته دنده را از موقعیت D خارج نکنید، در غیر این صورت گیربکس به شدت آسیب می‌بیند.
- هرگز در هنگام حرکت رو به عقب، دسته دنده را از موقعیت R خارج نکنید، در غیر این صورت گیربکس به شدت آسیب می‌بیند.
- جهت جلوگیری از خرابی گیربکس، زمانی که موتور خاموش است، گیربکس را در وضعیت خلاص (N) قرار ندهید.
- دنده معکوس کشیدن فقط در حالت دستی مقدور می‌باشد.
- در حالت دستی راننده باید بر اساس دور موتور و سرعت خودرو از طریق کشیدن دسته دنده اقدام به تعویض دنده نماید. اگر شرایط تعویض دنده برقرار نباشد، گیربکس اقدام به تعویض دنده نخواهد کرد.
- در حالت دستی اگر دور موتور خیلی بالا رود، دنده به طور اتوماتیک افزایش و اگر دور موتور خیلی پایین بیاید به طور اتوماتیک کاهش خواهد یافت. در زمان ترمزگیری و کاهش سرعت هم‌دنده به طور اتوماتیک کاهش خواهد یافت.
- اگر باتری خالی و یا ضعیف شود، ممکن است حتی با وجود فشرده شدن پدال ترمز هم‌دسته دنده از موقعیت P خارج نشود.
- اگر کابل باتری جدا شده و مجدداً وصل شود، پس از روشن شدن کلید استارت، چنان‌چه از گیربکس صدای «کلیک» به گوش برسد عادی است و مربوط به انطباق و خودتعریفی دنده‌هاست.

#### هشدار !

- وقتی که دسته دنده در موقعیت N قرار دارد، مطمئن شوید که ترمز دستی را کشیده‌اید و پا را روی پدال ترمز قرار داده‌اید. در غیر این صورت ممکن است دچار حادثه شوید.
- خودروی مجهز به گیربکس اتوماتیک را هرگز در مسافت‌های طولانی یا با سرعت بالا بکسل نکنید. در صورت نیاز به بکسل کردن، پلوس‌های خودرو را از چرخ‌ها جدا کنید و یا برای حمل خودرو باید چرخ‌های جلو را از زمین بلند کنید.

#### حالت ECO و حالت SPORT



حالت پیش‌فرض این نوع گیربکس، حالت ECO می‌باشد. یعنی پس از روشن شدن خودرو، گیربکس به طور خودکار بر روی این حالت قرار می‌گیرد و نشان‌گر ECO بر روی صفحه کیلومترشمار روشن می‌شود.

با فشار دادن کلید ECO/SPORT می‌توانید با توجه به شرایط جاده و رانندگی خود، حالت گیربکس را بین ECO و SPORT تغییر دهید.

#### پیغام هشدار گیربکس



اگر دمای گیربکس بالا رود، پیغام هشدار به صورت زیر در صفحه کیلومتر شمار نمایش داده می‌شود: High transmission temperature, stop at "a safe place" (دمای گیربکس بالاست، خودرو را متوقف کنید).

اگر دمای گیربکس بیش از حد بالا رود، پیغام هشدار به صورت زیر در صفحه کیلومتر شمار نمایش داده می‌شود: Transmission overheats, stop at a safe "place for 5 minutes" (گیربکس داغ کرده است، خودرو را به مدت ۵ دقیقه متوقف کنید).

#### ⚠ احتیاط

پس از خنک شدن خودرو استارت بزنید. اگر پیغام هشدار خاموش نشده است، فوراً جهت بازدید و تعمیر با نمایندگی مجاز مدیران خودرو تماس بگیرید.

#### حالت خرابی ایمن (Fail-Safe)

وقتی ایرادی در سیستم گیربکس اتوماتیک رخ دهد، حالت خرابی ایمن گیربکس به طور خودکار فعال می‌شود و اجازه می‌دهد تا خودرو مسافت کوتاهی را به صورت اضطراری حرکت کند.

در این شرایط چراغ اخطار گیربکس در صفحه کیلومتر شمار روشن خواهد شد. با فعال شدن حالت خرابی ایمن، گیربکس دیگر امکان کارکرد در شرایط طبیعی را نخواهد داشت و سرعت خودرو کاهش می‌یابد و فقط با کم‌ترین سرعت می‌تواند حرکت کند.

#### احتیاط

در حالت خرابی ایمن، نباید مسافت زیادی را با خودرو رانندگی کرد، زیرا باعث وارد آمدن آسیب‌های جدی به گیربکس خواهد شد. جهت بازدید و سرویس گیربکس، هر چه سریع‌تر به نمایندگی مجاز مدیران خودرو مراجعه کنید.

## ع-۴. سیستم ترمز

ترمز خودرو

در چرخ‌های جلو و عقب این خودرو از ترمز دیسکی استفاده شده است. سیستم ترمز پارک برقی بر روی چرخ‌های عقب عمل می‌کند.

### ترمز پارک برقی (در صورت تجهیز)

ترمز پارک برقی (EPB) یک تکنولوژی به کار رفته در این خودرو می‌باشد که هم برای توقف‌های موقتی و کوتاه‌مدت در زمان رانندگی مورد استفاده قرار می‌گیرد و هم برای توقف‌های بلندمدت پس از پارک کردن خودرو. این نوع ترمز پارک جایگزین نوع سنتی و معمولی ترمز پارک شده است.

### درگیر کردن ترمز پارک

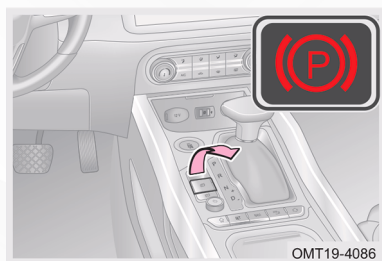

- زمانی که کلید استارت روشن است و یا زمانی که خودرو با موتور روشن متوقف است، اگر کلید ترمز پارک برقی را بکشید، چراغ نشان‌گر آن در صفحه کیلومترشمار و چراغ زمینه کلید روشن می‌شود که بیان‌گر فعال شدن ترمز پارک است.
- وقتی که کلید استارت خاموش می‌شود، سیستم EPB هم‌چنان به صورت فعال و درگیر باقی خواهد ماند.

#### آزاد کردن ترمز پارک به صورت دستی

- وقتی که موتور روشن است یا کلید استارت روشن است، اگر پدال ترمز را فشار دهید یا کلید ترمز پارک را فشار دهید، چراغ زمینه کلید و چراغ نشانگر ترمز پارک در صفحه کیلومتر شمار خاموش می‌شود که نشان‌دهنده آزاد شدن ترمز پارک می‌باشد. آزاد شدن ترمز پارک به صورت خودکار
- اگر درب راننده بسته باشد و راننده کمربند خود را بسته باشد، چنانچه خودرو در جاده یا سطح صاف متوقف باشد، هم‌زمان با فشار دادن پدال گاز و حرکت خودرو رو به جلو یا با دنده عقب، ترمز پارک به طور خودکار آزاد خواهد شد. متعاقب آزاد شدن ترمز پارک، چراغ نشانگر قرمز رنگ در صفحه کیلومتر شمار خاموش می‌شود.
- اگر خودرو در سطح شیب‌دار متوقف باشد، برای حرکت در دنده D یا R، پدال گاز را کمی بیش‌تر فشار دهید. هر زمان که نیروی محرک بزرگ‌تر از نیروی لغزش و سر خوردن شود، سیستم Auto Hold ترمز پارک را به طور خودکار آزاد خواهد کرد.

#### مطالعه

موقع بکسل کردن خودرو، ترمز پارک را آزاد کنید. جهت کسب اطلاعات بیش‌تر در خصوص حمل خودرو به فصل ۶ مراجعه کنید.



#### احتیاط

- زمانی که کلید استارت و یا موتور روشن است، اگر با فشار دادن پدال ترمز، ترمز پارک نتواند آزاد شود، ابتدا پدال گاز را فشار دهید و سپس کلید ترمز پارک را فشار دهید تا ترمز پارک آزاد شود. این روش باید فقط در شرایط خاص که ترمز پارک را نمی‌توانید آزاد کنید، مورد استفاده قرار گیرد. هنگام آزاد کردن ترمز پارک به این روش، جوانب احتیاط را در نظر بگیرید و در اولین فرصت به نمایندگی مجاز مدیران خودرو مراجعه کنید.
- هنگام آزاد کردن ترمز پارک به صورت خودکار، حتما درپ راننده و کمر بند راننده را ببندید. در غیر این صورت ممکن است به علت تکان خوردن، این روش خیلی خوشایندتان نباشد.
- موقع فعال‌سازی و آزادسازی ترمز پارک برقی، صدایی از بخش عقب خودرو به گوش می‌رسد. این صدای کار کردن سیستم است و عادی است.
- در زمان آزاد یا درگیر ترمز پارک همزمان با فشار دادن پدال ترمز، ممکن است پدال ترمز اندکی به سمت بالا یا پایین حرکت کند. در این حالت، باید پدال ترمز را کمی محکم‌تر فشار دهید.
- در صورت خالی شدن باتری، ترمز پارک را نمی‌توان آزاد کرد. برای رفع مشکل باید از روش باتری به باتری استفاده کنید.
- اگر در عرض ۱۰ دقیقه پس از پارک کردن، خودرو حرکتی نداشته باشد، نیروی اعمال شده به ترمز پارک به طور خودکار افزایش خواهد یافت تا خودرو به طور ایمن ثابت نگه داشته شود. این کار ممکن است توام با مقداری صدا باشد که عادی است.

#### هشدار

- وقتی خودرو را با کشیدن ترمز پارک متوقف می‌کنید، پس از خاموش کردن خودرو چراغ نشان‌گر ترمز پارک در صفحه کیلومترشمار و چراغ زمینه کلید ترمز پارک هم‌چنان برای لحظاتی روشن می‌مانند. قبل از ترک خودرو این مورد را بررسی کنید تا از درگیر شدن صحیح ترمز پارک اطمینان حاصل کنید.
- برای جلوگیری از حرکت اتفاقی خودرو، در وضعیت **Auto Hold**، قبل از گاز دادن برای آغاز حرکت، از وضعیت دسته دنده مطمئن شوید.

#### ترمزگیری اضطراری

اگر ترمز خودرو عمل نکرد، کلید ترمز پارک را به طور متوالی بکشید تا سیستم ترمز پارک برقی نیروی لازم برای ترمزگیری اضطراری را اعمال کند. در این شرایط چراغ قرمز رنگ نشان‌گر ترمز پارک در صفحه کیلومترشمار به صورت چشمک‌زن روشن خواهد شد. پس از خارج شدن از شرایط اضطراری، کلید ترمز پارک را رها کنید.

#### هشدار

- چنانچه ترمز خودرو عمل نکنند یا پدال ترمز گیر کند، می‌توانید از قابلیت ترمزگیری اضطراری استفاده کنید، ولی دقت داشته باشید که اگر ترمزگیری اضطراری را در مسیره‌های سخت، جاده‌های پیچ‌دار، ترافیک‌های سنگین و در شرایط جوی نامساعد استفاده کنید، سیستم ESP و متعلقات آن نمی‌توانند بر محدودیت‌ها و شرایط فیزیکی جاده فایز آیند و ممکن است خطراتی مثل خروج خودرو از مسیر، واژگون شدن و سر خوردن اتفاق بیفتد. لذا جهت جلوگیری از مواجه شدن با حادثه با احتیاط رانندگی کنید.
- موقع رانندگی معمولی از این عملکرد با احتیاط استفاده کنید. در این مواقع سرنشینان نباید به کلید ترمز پارک دست بزنند. این گونه اقدامات می‌تواند باعث بروز حادثه شود.
- فعال شدن ترمز اضطراری توام با تولید صدا است که عادی می‌باشد.
- در ترمزگیری اضطراری اعمال شدن نیروی ترمز پارک برقی باعث کاهش سرعت خودرو با نرخ ثابت می‌شود که ممکن است با کاهش سرعت مورد نظر راننده متفاوت بوده و فاصله ترمزگیری زیاد باشد.

#### Auto Hold



در ترافیک‌های سنگین که خودرو در شرایط حرکت- توقف قرار دارد، برای جلوگیری از حرکت خود به خودی خودرو از این قابلیت استفاده می‌شود.

• شرایط لازم برای فعال شدن Auto Hold:

موتور باید روشن باشد، درب راننده به طور کامل بسته باشد و کمربند راننده قفل شده باشد.

• روشن کردن Auto Hold:

در صورتی که شرایط لازم برای Auto Hold فراهم باشد، اگر کلید Auto Hold بر روی کنسول وسط را فشار دهید، چراغ زمینه کلید روشن شده و خودرو در حالت Auto Hold قرار خواهد گرفت.

#### فعال شدن Auto Hold

• اگر کلید Auto Hold روشن شده باشد و شرایط لازم برای فعال شدن Auto Hold مهیا باشد، با گرفتن ترمز و پس از توقف کامل خودرو، Auto Hold فعال می‌شود. روشن شدن چراغ نشان‌گر سبز رنگ در صفحه کیلومترشمار بیانگر فعال شدن سیستم می‌باشد.

• موقعی که خودرو ایستاده است، پدال ترمز را فشار دهید، اگر کلید Auto Hold روشن شده باشد و شرایط لازم برای فعال شدن Auto Hold فراهم باشد، روشن شدن چراغ نشان‌گر سبز رنگ در صفحه کیلومترشمار بیان‌گر این است که خودرو هم‌چنان در حالت Auto Hold قرار دارد.

#### خاموش کردن Auto Hold

• کلید Auto Hold واقع بر روی کنسول وسط را فشار دهید تا سیستم خاموش شود. چراغ زمینه کلید خاموش شده و خودرو از حالت Auto Hold خارج خواهد شد.

#### آزاد کردن Auto Hold

- راههای آزاد کردن Auto Hold مشابه راههای آزاد کردن ترمز پارک برقی می باشد که به دو روش دستی و خودکار صورت می پذیرد.

#### احتیاط

- اگر پس از روشن شدن خودرو، درب راننده و کمربند راننده بسته نشوند، قابلیت Auto Hold به کار نخواهد افتاد.
- وقتی که Auto Hold روشن است و خودرو را با فشار پدال ترمز به طور کامل متوقف می کنید، Auto Hold مانند ترمز پارک برقی خودرو را نگاه خواهد داشت، با این تفاوت که خودرو در دنده D یا R قرار دارد. اگر توقف تان کوتاه است، دسته دنده را در موقعیت N قرار دهید و اگر توقف تان طولانی است، دسته دنده را در موقعیت P قرار دهید.
- در زمان روشن بودن Auto Hold اگر درب راننده یا کمربند راننده باز شود، خودرو از Auto Hold خارج می شود و پس از بستن آن ها مجدداً به وضعیت روشن بودن باز می گردد.
- در زمان فعال بودن Auto Hold اگر درب راننده یا کمربند راننده باز شود، Auto Hold به ترمز پارک برقی تبدیل می شود.
- همواره خودرو را با در نظر گرفتن نکات ایمنی پارک کنید و مراقب باشید که به خود و دیگران آسیب نرسانید.
- قبل از بردن خودرو به کارواش صنعتی، Auto Hold را غیرفعال کنید.
- در خودروهای مجهز به گیربکس دستی پدال کلاچ را تا انتها فشار دهید و دنده ۱ یا عقب را انتخاب کنید. پدال گاز را فشار دهید تا Auto Hold غیرفعال شود. اگر خودرو در مسیر سربالایی قرار دارد، جهت شروع حرکت توصیه می شود پدال گاز را تا نیمه فشار دهید.
- اگر پدال گاز به آرامی فشار داده شود، غیر فعال شدن Auto Hold با تاخیر صورت می پذیرد که عادی است.

#### سیستم ترمز

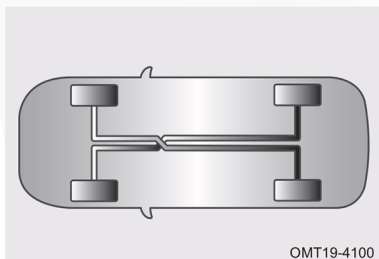

OMT19-4100

سیستم ترمز این خودرو دارای مدار دابل ضربدری می‌باشد. این نوع ترمز هیدرولیکی بوده و دارای دو مدار مستقل از هم دیگر می‌باشد. مزیت این نوع ترمز این است که در صورت خرابی و وجود ایراد در یکی از مدارها، مدار دیگر قادر به ادامه کار می‌باشد. البته در صورت بروز چنین شرایطی عمل ترمزگیری در مقایسه با شرایط عادی سخت‌تر خواهد بود و توجه داشته باشید که فاصله ترمزگیری بیش‌تر خواهد بود. چراغ هشدار سیستم ترمز نیز روشن خواهد شد.

#### ⚠ هشدار

در صورت خرابی و عدم کارکرد یکی از مدارهای ترمز، توصیه می‌شود با خودرو رانندگی نکنید و فوراً جهت بازدید و تعمیر آن به نمایندگی‌های مجاز مدیران خودرو مراجعه کنید.

#### بوستر ترمز

بوستر ترمز به واسطه مکش ایجاد شده توسط موتور کنترل می‌شود و فقط در زمانی کارایی دارد که موتور روشن باشد. بنابراین در سرازیری‌ها از خاموش کردن موتور خودداری کنید.

#### ⚠ هشدار

در سرازیری‌ها موتور خودرو را خاموش نکنید. برای کارایی بیش‌تر سیستم ترمز در سرازیری‌های تند، از دنده سنگین‌تر استفاده کنید.

هنگام بکسل شدن خودرو یا ایراد موتور، بوستر ترمز از کار می‌افتد، در این گونه شرایط برای جبران این نقصان باید فشار بیش‌تری به پدال ترمز وارد کنید.

وقتی که خودرو برای مدتی متوقف می‌شود (مثلاً شب تا صبح) و یا وقتی در هوای سرد روشن می‌شود، خلا ایجاد شده در موتور کم است و نمی‌تواند مکش لازم برای بوستر ترمز را تامین کند، لذا پدال ترمز در این مواقع سفت می‌شود. بنابراین قبل از شروع رانندگی اجازه دهید موتور با دور آرام گرم شود. هر چه دما پایین‌تر باشد، وقت بیشتری برای گرم کردن خودرو لازم است.

### روغن ترمز

در حالت نرمال، سطح روغن ترمز در مخزن باید مابین علائم "MAX" و "MIN" قرار داشته باشد.

سطح روغن ترمز موجود در مخزن را به طور منظم بازدید کنید.

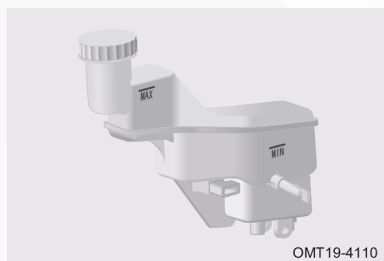

### هشدار !

- روغن ترمز به شدت جاذب رطوبت می‌باشد. بنابراین درب مخزن روغن ترمز را به مدت طولانی باز نگذارید.
- روغن ترمز دارای خاصیت خوردندگی است. اجازه ندهید با پوست تماس پیدا کند. در صورت پاشیدن روغن ترمز بر روی پوست و یا چشم، فوراً محل را با مقدار زیادی آب شست و شو دهید. اگر هم‌چنان احساس ناراحتی می‌کنید، فوراً به مراکز درمانی مراجعه نمایید.

#### چراغ هشدار سیستم ترمز

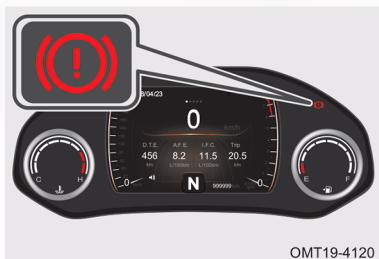

- با روشن شدن کلید استارت، چراغ هشدار ترمز روشن شده و پس از ۳ ثانیه خاموش خواهد شد.
- اگر در سیستم ترمز ایرادی وجود داشته باشد، چراغ هشدار هم‌چنان روشن می‌ماند. در این صورت به عنوان اولین اقدام، سطح روغن ترمز مخزن را بررسی کنید. اگر سطح روغن کم‌تر از علامت "MIN" بود، به مقدار روغن ترمز اضافه کنید. اگر علت ایراد را پیدا نکردید، هر چه سریع‌تر با نمایندگی‌های مجاز مدیران خودرو تماس حاصل نکات ایمنی کنید.

#### نکات لازم در خصوص سیستم ترمز

- تولید صدای ترمز در برخی زمان‌ها طبیعی است. ولی اگر ترمز، ایجاد صدای سایش آهن به آهن یا صدای سوت به مدت زیاد بکند، بیان‌گر تمام شدن لنت‌های ترمز است که نیاز به تعویض دارد. خودروی خود را جهت تعویض لنت‌ها به نمایندگی مجاز مدیران خودرو ببرید.
- اگر موقع ترمز کردن لرزشی در غربلیک فرمان احساس می‌کنید، در اسرع وقت به نمایندگی مجاز شرکت مدیران خودرو مراجعه کنید.
- لنت ترمزهای جدید برای رسیدن به کارایی حداکثری نیاز به یک دوره آببندی دارند. شاید در ۲۰۰ کیلومتر اول کارایی ترمز بهینه نباشد. زیاد کردن نیروی وارده به پدال ترمز، تنها راه جبران کم شدن اثر ترمز می‌باشد.
- میزان ساییدگی لنت ترمز به شرایط کارکرد و نحوه رانندگی راننده بستگی دارد. خودروهایی که بیش‌تر در ترافیک شهری مورد استفاده قرار می‌گیرند و دارای شرایط ترمزگیری زیاد هستند، در معرض سایش زیاد لنت ترمز قرار دارند. بنابراین لازم است خودروی خود را جهت بازدید ضخامت لنت ترمز و یا تعویض آن بر طبق کیلومتر طی شده خودرو، به یکی از نمایندگی‌های مجاز مدیران خودرو ببرید.



- در زمان رانندگی در جادهای سرازیری، از دنده سنگین استفاده کنید تا از نیروی ترمز موتور بیشترین استفاده را برده و از ترمزگیری ممتد جلوگیری کنید. در غیر این صورت، ترمزها داغ شده و فاصله ترمزگیری افزایش خواهد یافت و احتمالاً در بعضی مواقع، کارایی خود را از دست بدهند.

- یک لنت مرطوب باعث کاهش غیرعادی شتاب خودرو و کشیدن چرخ به یک سمت در زمان ترمزگیری می‌شود. پدال ترمز را به آرامی فشار دهید تا میزان کارایی ترمز را تست کنید. پس از رانندگی در آب عمیق برای خشک کردن لنت ترمز، ضمن رانندگی با سرعت مطمئنه، پدال ترمز را به آرامی فشار دهید تا کارایی خود را مجدداً باز یابد.

## ۵-۴. کنترل الکترونیکی پایداری خودرو (ESP)

### عملکرد سیستم ESP

ESP (سیستم پایداری الکترونیکی) یک سیستم کنترل ایمنی فعال است که از اطلاعات سنسورها برای نظارت بر شرایط حرکتی و رانندگی خودرو استفاده می‌کند. در صورت مواجهه با شرایطی مانند عبور از روی موانع یا پیچیدن که می‌توانند باعث ناپایداری خودرو شوند، سیستم ESP با ایجاد هم‌آهنگی بین قوای محرکه و سیستم ترمز سبب جلوگیری از انحراف خودرو از مسیر و در نتیجه ایمن تر شدن رانندگی می‌شود. اگر نیروی ترمز اعمال شده به یک چرخ جهت حفظ پایداری خودرو کافی نباشد، ESP گشتاور خروجی موتور را کم می‌کند تا به چرخ‌های دیگر خودرو نیروی ترمزی بیش‌تری وارد شود تا عملکرد سیستم ESP تحقق یابد. سیستم ESP با تلفیق دادن سیستم‌های ABS (سیستم ترمز ضدقفل) و EBD (سیستم توزیع الکترونیکی نیروی ترمز) تعادل جانبی در حین رانندگی را تأمین می‌کند.

### چراغ هشدار سیستم ESP

- پس از روشن شدن کلید استارت، چراغ هشدار ESP نیز روشن شده و پس از ۳ ثانیه خاموش خواهد شد.
- زمانی که ESP فعال باشد، چراغ هشدار آن به



صورت چشمک‌زن در خواهد آمد.

- اگر چراغ هشدار به طور دائم روشن بماند، یعنی سیستم دارای ایراد است.

#### ■ برنامه کنترل الکترونیکی پایداری

وقتی خودرو می‌خواهد بپیچد، سیستم ESP جهت چرخش غربلیک فرمان را تشخیص داده و با مسیر اصلی خودرو مقایسه می‌کند و نیروی ترمزی وارده به چرخ‌ها را مدیریت می‌کند و با کمک سیستم کنترل الکترونیک موتور، پایداری خودرو را کنترل می‌کند.

#### ⚠ احتیاط

در صورت مشاهده ایراد در عملکرد سیستم ESP، در اسرع وقت جهت بازدید و تعمیر به نمایندگی مجاز مدیران خودرو مراجعه کنید.

#### ⚠ هشدار

سرعت زیاد، پیچیدن ناگهانی، شرایط جاده‌ای و ... ممکن است با وجود فعال بودن ESP هم منجر به حادثه شوند. سیستم ESP نمی‌تواند به طور قطعی اطمینان دهد که در صورت از دست رفتن کنترل خودرو در شرایط گوناگون شما می‌توانید کنترل آن را مجدداً در دست بگیرید. حتی اگر خودروی شما مجهز به ESP باشد، هم‌چنان باید با رعایت احتیاط و احترام به قوانین رانندگی کنید.

#### کلید غیرفعال کردن ESP

کلید غیرفعال کردن ESP در سمت چپ داشبورد قرار گرفته است.

- این دکمه را فشار دهید تا ESP غیرفعال شود و چراغ  نیز در صفحه کیلومترشمار روشن شود.



- برای فعال‌سازی مجدد ESP، کلید را یک بار دیگر فشار دهید. با فعال شدن ESP، چراغ نشان‌گر خاموش خواهد شد.



#### احتیاط

- برای بهبود کشش خودرو در جاده‌های شنی و سنگ‌ریزه‌ای، توصیه می‌شود که ESP را غیرفعال کنید.
- سیستم ESP را نمی‌توان در حین فعال بودن، غیرفعال کرد.

### سیستم ترمز ضد قفل (ABS)

ترمز ضد قفل (ABS) یک نوع سیستم ایمنی فعال می‌باشد. این سیستم جهت جلوگیری از قفل شدن چرخ‌ها، حفظ قدرت مانورپذیری حتی در زمان ترمزگیری‌های ناگهانی می‌باشد و راننده را قادر می‌سازد از کنار موانع عبور کند. با این حال ABS در همه شرایط نمی‌تواند از لغزش چرخ‌های خودرو جلوگیری کند. به طور مثال در صورت رانندگی در جاده‌هایی که دارای محدودیت‌های فیزیکی می‌باشند و یا رانندگی با سرعت‌های خیلی زیاد در جاده‌های لغزنده.

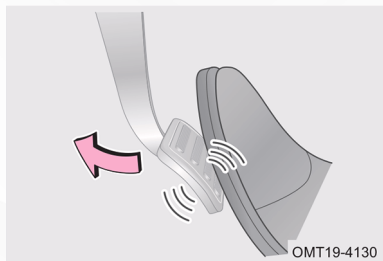

- ABS در ترمزگیری‌های معمولی فعال نمی‌شود، فقط در زمان قفل شدن چرخ‌های خودرو ناشی از ترمزگیری ناگهانی وارد عمل می‌شود.

- در زمان ترمزگیری اگر پدال ترمز زیر پا ضربه بزند و همراه با آن، مقداری صدا تولید شود یعنی ABS فعال می‌باشد و وجود این صدا عادی است.

#### اصول ترمز گیری ABS

سیستم ABS بلافاصله پس از فشار دادن پدال ترمز در زمان ترمز ناگهانی فعال خواهد شد تا علاوه بر عمل ترمز گیری، کنترل فرمان نیز بتواند در دست راننده باشد. حتی اگر فضای کافی وجود داشته باشد، می‌توانید برای جلوگیری از برخورد با مانع، فرمان را نیز بپیچانید.



#### ⚠ هشدار

- درست است که ABS، اثربخشی بهتری به ترمز می‌دهد، ولی بسته به شرایط جاده‌ای فاصله ترمز گیری‌ها تفاوت زیادی خواهد داشت.
- ABS نمی‌تواند کوتاه شدن فاصله ترمز گیری در شرایط مختلف از قبیل جاده ماسه‌ای یا جاده برفی یا در زمان استفاده از زنجیر چرخ را تضمین کند. در مقایسه با خودروهای بدون ABS، شاید خودروی شما نیاز به فاصله ترمز گیری زیادی داشته باشد.
- همچنین ABS نمی‌تواند ریسک خطر ناشی از عدم رعایت فاصله با خودروی جلویی، رانندگی در آب، پیچیدن‌های سریع یا رانندگی در جاده‌های نامساعد را کاهش دهد، و یا نمی‌تواند از تصادف ناشی از رانندگی بدون احتیاط و نامناسب جلوگیری کند.
- همواره با احتیاط رانندگی کنید و در سر پیچ‌ها از سرعت خود بکاهید.

#### چراغ هشدار سیستم ABS



• پس از روشن شدن کلید استارت، چراغ هشدار ABS روشن شده و پس از ۳ ثانیه خاموش می‌شود.

• اگر سیستم ABS دارای ایراد باشد، چراغ هشدار به طور دائمی روشن می‌ماند.

#### احتیاط ⚠️

اگر ABS ایراد داشته باشد، راننده هنوز سیستم ترمز معمولی را در اختیار دارد، با این تفاوت که برای ترمز گرفتن باید نیروی کم‌تری به پدال ترمز وارد شود تا از قفل شدن چرخ‌ها جلوگیری شود. اگر چراغ هشدار روشن باشد باید با احتیاط بیش‌تری رانندگی کنید و برای جلوگیری از بروز حادثه، هر چه سریع‌تر به یکی از نمایندگی‌های مجاز مدیران خودرو مراجعه کنید.

#### هشدار ⚠️

اگر چراغ ABS و چراغ هشدار سیستم ترمز به طور هم‌زمان روشن شوند، فوراً خودرو را در یک مکان مناسب متوقف کرده و فلاشر را روشن کنید و جهت بازدید و تعمیر خودرو با نمایندگی مجاز مدیران خودرو تماس بگیرید.

#### احتیاط‌های لازم

- در شرایط زیر سیستم ABS تولید مقداری صدا خواهد کرد که طبیعی هستند:
- هنگامی که سویچ باز می‌شود و یا موتور روشن می‌شود، سیستم ABS شروع به خودارزیابی می‌کند که همراه با تولید صدای خیلی کمی می‌باشد.
- صدای عمل کردن موتور، پمپ و سوپاپ‌های بلوکه ABS
- صدای برگشت پدال ترمز و یا ضربه‌زنی آن

- صدای عمل کردن سوپاپ‌های بلوکه ABS در زمان فعال شدن سیستم EBD
- صدای برخورد سیستم تعلیق با بدنه در ترمزگیری ناگهانی و شدید

#### ⚠ هشدار

- در مورد سیستم ABS نباید اغراق شود. اگر چه سیستم ترمز ضدقفل به حفظ کنترل خودرو کمک می‌کند ولی همچنان باید با احتیاط و سرعت مطمئنه و رعایت فاصله از خودروی جلویی رانندگی کرد.
- اگر چسبندگی تایر با جاده بیش از حد مجاز باشد و یا در رانندگی در شرایط بارندگی و لغزنده بودن جاده که لغزش تایر وجود دارد، سیستم ترمز ضدقفل، کمکی به کنترل خودرو نخواهد کرد.

#### ⚠ احتیاط

■ سایز تایرها و طرح آج آن‌ها تاثیر مهمی بر روی کارکرد ABS دارند. اطمینان حاصل کنید تایرهای خودرو یا تایرهای جدیدی که قصد تعویض آن‌ها را دارید، دارای سایز و شاخص بار قابل تحمل و ساختار یکسانی با تایرهای اصلی خودرو باشند. متفاوت بودن مشخصات یکی از تایرها با تایرهای دیگر، عملکرد ABS را می‌تواند تحت تاثیر قرار دهد. توصیه شرکت مدیران خودرو استفاده از تایرهای شرکتی می‌باشد.

■ ABS به منظور کوتاه کردن فاصله ترمزگیری طراحی نشده است. هنگام رانندگی در شرایط زیر، فاصله مناسب از خودروی جلویی را رعایت کنید:

- هنگام رانندگی در جاده‌های برفی و یا در جاده‌های گل آلود.
- زمان‌هایی که از زنجیر چرخ استفاده می‌کنید.
- هنگام عبور از روی سرعت گیرها و موانع.
- هنگام عبور از روی چاله‌ها و دست‌اندازها.

#### ■ شرایطی که برای استفاده از ESP مناسب نمی‌باشند

جاده‌های پوشیده با برف عمیق، جاده‌های با سطح نرم و شنی، هنگام استفاده از زنجیر چرخ.

#### ■ سیستم توزیع الکترونیکی نیروی ترمز (EBD)

عملکرد: این سیستم نیروی ترمز را با توجه به نیاز بین چرخ‌ها توزیع می‌کند تا پایداری و ایمنی خودرو حاصل شود.

سیستم توزیع الکترونیکی نیروی ترمز (EBD) با توجه به اختلاف بارهای وارده به اکسل‌های جلو و عقب نیروی ترمز را به صورت خودکار و الکترونیکی بین چرخ‌های جلو و عقب توزیع می‌کند تا کارایی ترمز را بهبود بخشد. EBD به همراه ABS و به عنوان مکمل آن، ثبات و پایداری در ترمزگیری را بهبود می‌بخشد.

#### ■ سیستم کنترل خودرو در سربالایی (HHC)

عملکرد: این سیستم مانع برگشت خودرو به عقب موقع آغاز به حرکت در سربالایی‌ها می‌شود. سیستم کنترل خودرو در سربالایی (HHC) به منظور کمک به راننده جهت کنترل خودرو در جاده‌های شیب‌دار طراحی شده است. زمانی که خودرو در سربالایی متوقف شده باشد این سیستم به واسطه سنسور شتاب طولی مساله را متوجه شده و فعال می‌شود تا در فاصله زمانی که راننده پای خود را از روی پدال ترمز بر می‌دارد و پدال گاز را فشار می‌دهد به مدت ۱ تا ۲ ثانیه نیروی ترمز اعمال شده قبل از رها کردن پدال ترمز را هم‌چنان حفظ کرده و از حرکت خودرو به سمت عقب جلوگیری نماید. پس از فشار پدال گاز توسط راننده و با افزایش گشتاور موتور، به تدریج از فشار ترمز کاسته می‌شود و خودرو بدون این که حرکتی به سمت عقب داشته باشد، به حرکت رو به جلوی خود ادامه می‌دهد.

#### ■ سیستم کنترل کشش (TCS)

عملکرد: این سیستم باعث حفظ تسلط راننده بر فرمان و بهبود شتاب‌گیری خودرو به ویژه در جاده‌های لغزنده می‌شود.

سیستم کنترل کشش (TCS) یکی از عملکردهای تکمیلی سیستم ESP می‌باشد. در لحظه شروع حرکت و یا شتاب‌گیری ناگهانی ممکن است چرخ‌های محرک خودرو دچار بکسوات

و هرزگردی شوند و در صورتی که این اتفاق در جاده‌های پوشیده از برف یا یخ روی دهد، خودرو به یک سمت کشیده می‌شود و کنترل فرمان از دست راننده خارج می‌شود که می‌تواند خطرناک باشد. سیستم TCS سرعت دوران چرخ‌ها را از طریق سنسور چرخ‌ها به دست می‌آورد و اگر تشخیص دهد که سرعت چرخش چرخ‌های محرک بیش‌تر از چرخ‌های متحرک است، به این نتیجه می‌رسد که چرخ‌های محرک دچار بکسوات شده‌اند. که در این صورت با ارسال فرامین مختلف، تایمینگ احتراق موتور را تنظیم می‌کند، میزان بازشدگی دریچه گاز را کاهش می‌دهد، دنده گیربکس را سنگین‌تر می‌کند و ترمز چرخ‌ها را فعال می‌کند تا هرزگردی و بکسوات چرخ‌ها را کاهش دهد.

#### ■ سیستم کمک ترمز هیدرولیکی (HBA)

عملکرد: این سیستم به کاهش خط ترمز در زمان ترمزگیری ناگهانی و اضطراری کمک می‌کند.

سیستم کمک ترمز هیدرولیکی (HBA) یکی از عملکردهای تکمیلی سیستم ESP می‌باشد. در شرایط اضطراری، راننده معمولاً بلافاصله ترمز می‌کند، اما اغلب حداکثر نیروی ترمزی را وارد نمی‌کند و نتیجتاً خط ترمز طولانی می‌شود. در این حالت سیستم HBA وارد عمل می‌شود. وقتی که راننده به طور سریع پدال ترمز را فشار می‌دهد، سیستم HBA موجب افزایش سریع نیروی ترمزی و کاهش مسافت ترمزگیری می‌شود، بدون آن که راننده مجبور باشد نیروی زیادی را به پدال ترمز اعمال کند.

اقدام احتیاطی: وقتی که سیستم HBA فعال می‌شود، پدال ترمز به صورت خودکار اندکی پایین‌تر می‌رود تا فشار ترمز به سطح ماکزیمم فعالیت ABS برسد. در این حالت، راننده باید پدال ترمز را فشار دهد و نباید آن را رها کند.

#### ■ سیستم جلوگیری از واژگونی (RMI)

عملکرد: این سیستم با جلوگیری از چپ شدن خودرو باعث بهبود و افزایش ایمنی خودرو می‌شود.

زمانی که خودرو با سرعت زیاد در حال پیچیدن باشد و یا تحت‌تاثیر یک نیرو و شتاب جانبی



ناشی از پیچ جاده قرار می‌گیرد، احتمال دارد خودرو واژگون شود. در این شرایط سیستم RMI با کاهش دادن سرعت چرخش یک یا چند تا از چرخ‌ها مانع چپ شدن خودرو می‌شود. اقدام احتیاطی: وجود سیستم RMI نمی‌تواند به شما اطمینان کامل دهد که در هر شرایطی خودروی شما واژگون نخواهد شد. برای پیش‌گیری از بروز حوادث، همواره ضمن رعایت احتیاط با پیروی از قوانین و مقررات رانندگی کنید، حتی اگر خودروی شما مجهز به سیستم RMI باشد.

### ۶-۴. سیستم کنترل خودرو در سراسیبی (HDC) (در صورت تجهیز)

#### عملکرد سیستم HDC

سیستم کنترل خودرو در سراسیبی (HDC) کمک می‌کند تا خودرو جاده‌های شیب‌دار را به صورت کنترل شده و بدون خطر طی کند. زمانی که خودرو در حال پایین آمدن از یک سراسیبی است، اگر HDC روشن شده باشد، سیستم به طور خودکار سرعت خودرو را در بازه 10-35Km/h (برای خودروهای مجهز به گیربکس اتوماتیک) و بازه 14-35Km/h (برای خودروهای مجهز به گیربکس دستی) ثابت نگه می‌دارد. در اثنای فعال بودن HDC راننده می‌تواند با فشار دادن پدال گاز یا پدال ترمز، سرعت خودرو را به شرط آن که از حداقل و حداکثر سرعت بازه‌های ذکر شده تجاوز نکند، افزایش یا کاهش دهد.

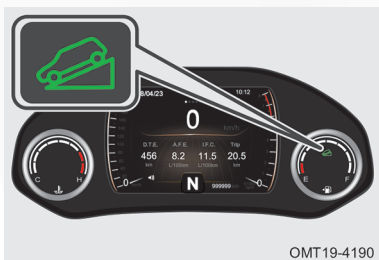

### فعال و غیرفعال کردن HDC

#### فعال کردن HDC:

زمانی که کلید استارت روشن است، کلید HDC را فشار دهید تا سیستم روشن شود و چراغ نشانگر HDC در صفحه کیلومترشمار روشن شود.

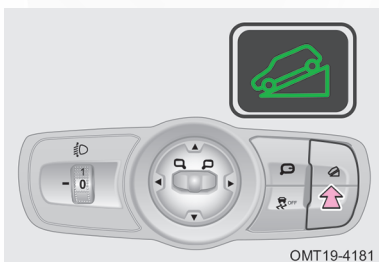

#### غیرفعال کردن HDC:

- اگر سیستم فعال است، کلید HDC را فشار دهید تا غیرفعال شود.
- اگر سرعت خودرو از 60Km/h فراتر رود، سیستم HDC به طور خودکار غیرفعال می‌شود. با غیرفعال شدن سیستم، چراغ نشانگر HDC هم خاموش می‌شود.

#### احتیاط

- قبل از رسیدن به سراسیمی، HDC را فعال کنید تا بتوانید کنترل فرمان را با تمرکز بیش تر در اختیار داشته باشید.
- عملکرد HDC به واسطه اعمال نیروی ترمز از طریق سیستم ESP اجرا می شود که طی آن یک سری فعل و انفعال های هیدرولیکی صورت می پذیرد و ممکن است توام با تولید مقداری صدا باشد که عادی است. اگر سیستم ESP ایراد داشته باشد، HDC قادر به فعال شدن نخواهد بود. در این صورت جهت بازدید و تعمیر به نمایندگی مجاز مدیران خودرو مراجعه کنید.
- محدوده سرعت برای فعالیت سیستم کنترل خودرو در سراسیمی 35Km/h می باشد.
- در حین فعال بودن HDC اگر چرخ ها قفل شوند، سیستم ABS جهت جلوگیری از آن وارد عمل خواهد شد.
- در حین فعال بودن HDC چنان چه یک چرخ از زمین بلند شود، نیروی ترمز آن به چرخي که بیش ترين ضريب اصطکاک را با زمین دارد، توزیع خواهد شد.
- در زمان فعال بودن HDC باید راننده هم چنان آمادگی خود را حفظ کند و در کلیه لحظه ها کنترل خودرو را در اختیار داشته باشد. زیرا ممکن است سیستم به علت داغ شدن به طور خود به خود خاموش شود و یا احتمال دارد سیستم ESP با مشکل مواجه شود که در چنین شرایطی راننده باید به جای HDC کنترل خودرو را به عهده بگیرد.

## ۷-۴. سیستم فرمان برقی (EPS)

### عملکرد سیستم

سیستم فرمان برقی (EPS) از گشتاور تولید شده توسط موتور مخصوص سیستم فرمان بهره می‌گیرد. موتور سیستم فرمان برقی از پمپ هیدرولیک فرمان در خودروهای مجهز به فرمان هیدرولیکی که نیروی خود را از موتور خودرو می‌گیرد، متفاوت است.



- پس از روشن شدن کلید استارت، سیستم فرمان برقی به مدت ۳ ثانیه اقدام به خودآزمایی می‌کند. اگر ایرادی در سیستم وجود نداشته باشد، چراغ نشان‌گر زرد رنگ خاموش خواهد شد.
- اگر مشکلی در سیستم وجود داشته باشد، چراغ نشان‌گر سیستم فرمان برقی روشن باقی می‌ماند.

چنانچه کابل باتری را باز و بسته کرده‌اید و پیغام “power steering is not initialized” در نمایشگر LCD صفحه کیلومتر شمار ظاهر شده است، غربیلک فرمان را به طور کامل به چپ یا راست بچرخانید تا زاویه فرمان بازیابی شده و پیغام خطا حذف شود.

### ⚠ احتیاط

در زمان پارک بودن خودرو یا رانندگی با سرعت پایین، اگر غربیلک فرمان به کرات و بیش از حد نرمال چرخانده شود، ممکن است فرمان سفت شود. این حالت به علت داغ شدن سیستم فرمان اتفاق می‌افتد و سیستم فرمان برای محافظت از خود در برابر داغ شدن بیش از حد این رویه را در پیش می‌گیرد و امری عادی تلقی می‌شود. در چنین شرایطی اگر غربیلک فرمان را برای مدتی کوتاه نچرخانید، سیستم مجدداً به وضعیت نرمال خود باز می‌گردد.

#### هشدار

در صورت خرابی سیستم فرمان برقی، فرمان معمولی خودرو هم‌چنان قابل استفاده است، اما باید ضمن رعایت احتیاط، از رانندگی با سرعت‌های بالا اجتناب کنید. جهت بازدید و تعمیر سیستم، هر چه سریع‌تر به نمایندگی مجاز مدیران خودرو مراجعه کنید.

### ۸-۴. سیستم کروز کنترل (در صورت تجهیز)

از کروز کنترل برای ثابت نگه داشتن سرعت خودرو بدون استفاده از پدال گاز استفاده می‌شود.

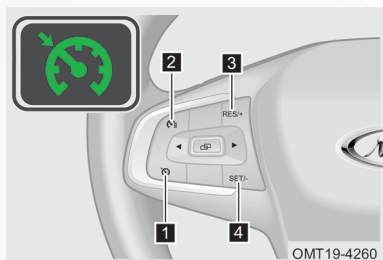

#### ۱ دکمه کروز کنترل

برای روشن و خاموش کردن کروز کنترل مورد استفاده قرار می‌گیرد.

#### ۲ دکمه CANCEL

برای خروج موقتی از کروز کنترل از این دکمه استفاده می‌شود.

#### ۳ دکمه RES/+

برای برگشت مجدد به کروز کنترل و تنظیم سرعت به کار می‌رود.

#### ۴ دکمه SET/-

برای تعیین و تنظیم سرعت مورد استفاده قرار می‌گیرد.

### تنظیمات کروز کنترل

۱. ورود به کروز کنترل

زمانی که کلید استارت روشن است، اگر دکمه کروز کنترل را فشار دهید، چراغ نشان‌گر کروز کنترل بر روی صفحه کیلومترشمار به حالت چشمک‌زن در خواهد آمد که بیان‌گر آماده به کار شدن کروز کنترل می‌باشد.

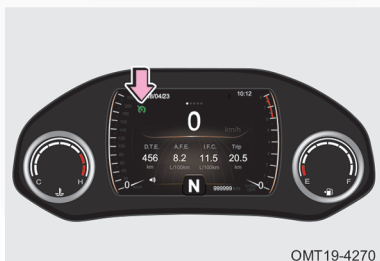

مطابق با تصویر مقابل، نشان‌گر کروزر کنترل در سمت چپ نمایش‌گر LCD واقع شده است. زمانی که سرعت خودرو در محدوده 40-150Km/h قرار دارد، دکمه SET/- را فشار دهید تا سرعت خودرو در همان لحظه به عنوان سرعت کروزر کنترل تنظیم شود. چراغ نشان‌گر کروزر کنترل پس از تنظیم سرعت به طور دائمی روشن خواهد ماند. به عنوان مثال وقتی که سرعت خودرو 110Km/h است، دکمه SET/- را فشار دهید تا خودرو با همین سرعت به حالت کروزر کنترل برود.

#### ۲. خارج شدن از کروزر کنترل

وقتی کروزر کنترل در حال استفاده است:

- دکمه کروزر کنترل را فشار دهید تا از وضعیت کروزر کنترل خارج شوید. در این حالت چراغ نشان‌گر  در صفحه کیلومترشمار خاموش می‌شود.

- اگر با فشار دکمه CANCEL از کروزر کنترل خارج شوید، چراغ  نشان‌گر در صفحه کیلومترشمار به صورت چشمک‌زن روشن خواهد شد.

- اگر پدال ترمز (در مدل‌های مجهز به گیربکس اتوماتیک) یا پدال کلاچ (در مدل‌های مجهز به گیربکس دستی) فشار داده شود یا به طور ناگهانی ترمز گرفته شود، خودرو از حالت کروزر خارج شده و چراغ نشان‌گر به صورت چشمک‌زن روشن می‌شود.

۳. تنظیم سرعت کروز کنترل

در زمان فعال بودن کروز کنترل، با فشار دادن پدال گاز یا ترمز، سرعت خودرو را افزایش یا کاهش دهید. هر وقت که به سرعت مورد نظرتان رسیدید، پدال را رها کرده و هم‌زمان با فشار دادن دکمه SET/- سرعت جدید را برای کروز کنترل تنظیم کنید. چراغ نشان‌گر کروز کنترل نیز به طور دائم روشن می‌ماند. سرعت جدید کروز کنترل در سمت چپ بالای نمایشگر LCD ظاهر می‌شود.

۴. افزایش یا کاهش دادن سرعت تنظیم شده برای کروز کنترل

#### ■ افزایش یا کاهش سرعت در مقادیر کم

- با هر بار فشار دکمه RES/+, به سرعت فعلی کروز کنترل به اندازه 1Km/h افزوده می‌شود.
- با هر بار فشار دکمه SET/-, از سرعت فعلی کروز کنترل به اندازه 1Km/h کاسته می‌شود.
- سرعت خودرو در لحظه رها شدن دکمه‌ها، به عنوان سرعت جدید کروز کنترل ثبت خواهد شد.

#### ■ افزایش یا کاهش سرعت در مقادیر زیاد

- اگر دکمه RES/+ را فشار داده و نگه دارید، سرعت فعلی کروز کنترل به طور متوالی و سریع افزایش می‌یابد.
- اگر دکمه SET/- را فشار داده و نگه دارید، سرعت فعلی کروز کنترل به طور متوالی و سریع کاهش می‌یابد.
- سرعت خودرو در لحظه رها شدن دکمه‌ها، به عنوان سرعت جدید کروز کنترل ثبت خواهد شد.

۵. بازگشت مجدد به حالت کروز کنترل

- در زمان فعال بودن کروز کنترل، با فشار دادن پدال ترمز، کروز کنترل از وضعیت فعال به وضعیت آماده به کار تغییر می‌یابد و نشان‌گر به صورت چشمک‌زن در می‌آید و سرعت خودرو کاهش می‌یابد.
- وقتی که سرعت خودرو به حدود 40Km/h رسید، اگر پدال ترمز را رها کرده و دکمه

RES/+ را فشار بدهید، کروز کنترل مجدداً فعال شده و سرعت خودرو افزایش می‌یابد و به سرعتی که قبل از ترمزگیری برای کروز کنترل تنظیم شده بود، می‌رسد. نشان‌گر کروز کنترل به طور دائمی روشن می‌ماند.

• اگر سرعت خودرو به زیر 40Km/h برسد و پدال ترمز را رها کنید، چنانچه دکمه RES/+ را فشار بدهید، کروز کنترل قادر به فعال شدن و برگشت مجدد به سرعت قبل از ترمزگیری نخواهد بود. برای رسیدن به این هدف ابتدا باید پدال گاز را فشار دهید تا سرعت خودرو به بالای 40Km/h برسد. حال اگر دکمه RES/+ را فشار بدهید، کروز کنترل مجدداً فعال شده و سرعت خودرو افزایش می‌یابد و به سرعتی که قبل از ترمزگیری برای کروز کنترل تنظیم شده بود، می‌رسد. نشان‌گر کروز کنترل به طور دائمی روشن می‌ماند.

### شرایط نامناسب برای استفاده از کروز کنترل

در صورت مواجه شدن با شرایط زیر، از کروز کنترل استفاده نکنید. در غیر این صورت ممکن است کنترل خودرو از دست رفته و منجر به بروز حادثه و مصدومیت شود.

- در ترافیک‌های سنگین
- در جاده‌هایی که دارای پیچ‌های تند می‌باشند
- در جاده‌های بادخیز و هوای طوفانی
- در جاده‌های لغزنده (جاده‌های پوشیده از برف و یخ)
- در جاده‌های دارای سربالایی و سرازیری زیاد
- در حمل و نقل اضطراری و بکسل کردن خودرو

### ۹-۸. سیستم کنترل فشار باد تایر

#### عملکرد سیستم TPMS

سیستم کنترل فشار باد تایر (TPMS) یک نوع سیستم ایمنی فعال می‌باشد. این سیستم به فشار باد تایرها و درجه حرارت آنها در هر لحظه نظارت کرده و مقادیر مرتبط با آنها را در نمایش‌گر LCD صفحه کیلومترشمار به نمایش می‌گذارد. اگر فشار باد تایر کم‌تر از حد استاندارد باشد و یا درجه حرارت آن بیش از حد مجاز باشد، سیستم TPMS اقدام به دادن هشدار خواهد کرد.



#### نمایش اطلاعات سیستم TPMS

با فشار دادن دکمه ◀ یا ▶ دکمه بر روی غربلیک فرمان صفحه مربوط به TPMS را جهت نمایش در صفحه کیلومترشمار انتخاب کنید. اگر کلید استارت روشن شود، فشار باد تایرها و دمای آن‌ها در صفحه نمایش قابل مشاهده خواهد بود.

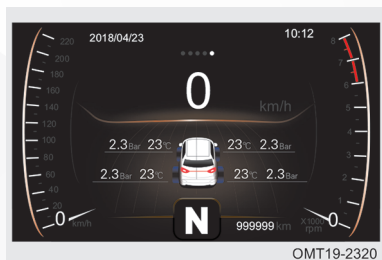

#### چراغ هشدار سیستم TPMS

اگر پس از گذشت بیش از ۱۰ دقیقه از رانندگی با خودرو با سرعت‌های بالاتر از 30Km/h، سیستم TPMS هیچ گونه سیگنالی از سنسور چرخ‌ها که به صورت رادیویی ارسال می‌شود، دریافت نکند، سیستم اقدام به اعلام هشدار می‌نماید. بدین ترتیب که چراغ هشدار سیستم TPMS ابتدا به مدت ۷۵ ثانیه به صورت چشمک‌زن روشن می‌شود و سپس به طور دائم روشن باقی می‌ماند. هم‌زمان پیغام خطر "Check TPMS" در نمایشگر LCD ظاهر می‌شود.

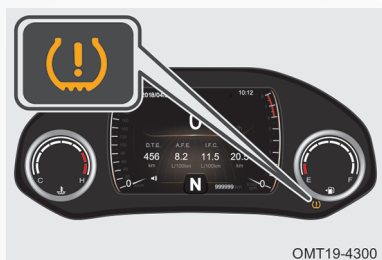

#### ■ سیستم TPMS تحت شرایط زیر می‌تواند با مشکل مواجه شود:

- سیستم TPMS می‌تواند تحت تاثیر میدان مغناطیسی تولید شده توسط زنجیر چرخ قرار گیرد.
- در صورت تداخل امواج الکترومغناطیسی قوی با فرکانس مشابه با فرکانس سنسورها (433MHZ)، سیستم TPMS به درستی عمل نخواهد کرد.
- اگر سیستم TPMS پس از تعویض تایرها (شامل تایر زاپاس) کالیبره نشده باشد.

- اگر سنسور فشار باد تایر یا سایر اجزا و قطعات سیستم آسیب دیده باشند. در این صورت جهت بازدید و تعمیر به نمایندگی مجاز مدیران خودرو مراجعه کنید.
- در صورتی که امواج تجهیزات الکتریکی غیراستاندارد نصب شده بر روی خودرو باعث ایجاد تداخل با سیستم شود، سیستم TPMS به درستی کار نخواهد کرد و سبب اعلام اختار خواهد شد.

### هشدار کم بادی تایر

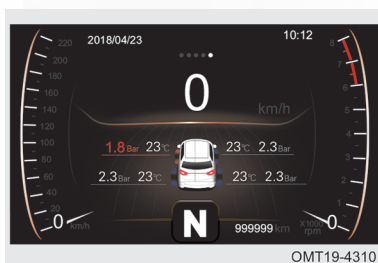

- پس از روشن شدن کلید استارت در صورتی که فشار باد تایری کم تر از 1.75bar باشد، سیستم اقدام به اعلام هشدار خواهد کرد.
- اگر با خودرو با سرعت بالاتر از 30Km/h مدتی رانندگی شود و فشار باد یکی از تایرها به زیر 1.75bar افت پیدا کند، سیستم اقدام به اعلام هشدار خواهد کرد.
- در صورت بروز این شرایط علامت نشان گر متناظر با تایر کم باد در صفحه نمایش گر به صورت چشمک زن در آمده و میزان فشار باد تایر قابل مشاهده خواهد بود. چراغ هشدار سیستم نیز روشن خواهد شد.

در صورتی که میزان فشار باد تایر بیش از اندازه پایین آمده باشد، فوراً آن را به مقدار استاندارد یعنی 2.2bar باد کنید. اگر مدتی با سرعت های بالاتر از 30Km/h با خودرو رانندگی کنید، هشدار کم بادی تایر به طور خودکار خاموش خواهد شد.

#### احتیاط

- کم بودن فشار باد تایر باعث افزایش مصرف سوخت و ساییدگی زودتر از موعد تایر می‌شود. تایر با ساییدگی زیاد دایما در معرض خطر ترکیدگی قرار دارد.
- در صورت کم باد شدن یک تایر، علت نشستی باد را پیدا کنید و جهت رفع ایراد به نمایندگی مجاز مدیران خودرو مراجعه کنید.

#### هشدار دمای زیاد تایر



- پس از روشن شدن کلید استارت در صورتی که دمای تایری بیش‌تر از  $85^{\circ}\text{C}$  باشد، سیستم اقدام به اعلام هشدار خواهد کرد.
- اگر با خودرو با سرعت بالاتر از 30Km/h مدتی رانندگی شود و فشار باد یکی از تایرها به بالای  $85^{\circ}\text{C}$  برسد، سیستم اقدام به اعلام هشدار خواهد کرد.

در صورت بروز این شرایط علامت نشان‌گر متناظر با تایری که دمای آن بالا رفته است، در صفحه نمایش‌گر به صورت چشمک‌زن در آمده و میزان دمای تایر قابل مشاهده خواهد بود. چراغ هشدار سیستم نیز روشن خواهد شد.

زمانی که هشدار دمای زیاد تایر فعال شده است، خودرو را متوقف کرده و اجازه دهید تا تایر به طور طبیعی خنک شود. در غیر این صورت می‌تواند باعث بروز حادثه شود. اگر دمای تایر به کم‌تر از  $80^{\circ}\text{C}$  افت پیدا کند، پس از مدتی رانندگی با سرعت‌های بالاتر از 30Km/h هشدار مربوط به بالا بودن دمای تایر به طور خودکار خاموش خواهد شد.

#### احتیاط

- وقتی دمای تایر خیلی بالا است، آن را با ریختن آب خنک نکنید، زیرا ممکن است تایر آسیب ببیند و سبب بروز حادثه شود. جهت رفع مشکل با نمایندگی مجاز مدیران خودرو تماس بگیرید.

#### ۱-۸. سیستم رادار دنده عقب

سیستم رادار دنده عقب با استفاده از سنسورهای خود که بر اساس فن آوری اولتراسونیک کار می‌کنند، فاصله مانع با خودرو را تشخیص می‌دهد. این سیستم با اعلام فاصله مانع با قسمت عقب خودرو و اعلام خطرهای سمعی و بصری به راننده، باعث کاهش احتمال وارد آمدن صدمه به خودرو و افراد در هنگام حرکت با دنده عقب می‌شود. سیستم رادار دنده عقب از چند سنسور دنده عقب، یک واحد کنترل و تجهیزات اعلام اخطار تشکیل یافته است.

#### عملکرد سیستم

زمانی که دکمه استارت موتور روشن باشد، پس از انتخاب دنده عقب (R)، سیستم رادار دنده عقب فعال می‌شود. چنانچه یکی از سنسورها وجود مانعی را تشخیص دهد، اطلاعات مربوط به فاصله مانع از خودرو در نمایشگر LCD نمایش داده شده و بوق اخطار متناسب با فاصله مانع از خودرو، تولید خواهد شد.

#### ■ نمایش اطلاعات سیستم (۴ سنسوره)

چنانچه سیستم رادار دنده عقب وجود مانعی را تشخیص دهد، اطلاعات مربوط به فاصله مانع از خودرو در نمایشگر LCD نمایش داده شده و بوق اخطار متناسب با فاصله مانع از خودرو توسط صفحه کیلومترشمار به صدا در خواهد آمد.

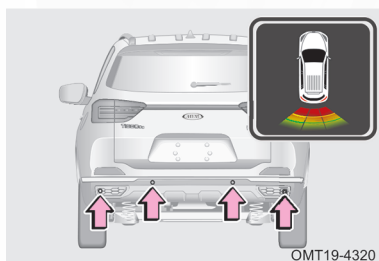

فاصله با مانع (cm)	نمایش اطلاعات در صفحه کیلومترشمار				فرکانس بوق اخطار
	سنسور سمت چپ	سنسور وسط چپ	سنسور وسط راست	سنسور سمت راست	
$\leq 35$					بوق ممتد
$40 \leq L \leq 60$					بوق با فرکانس ۴ HZ
$65 \leq L \leq 90$					بوق با فرکانس ۲ HZ
$95 \leq L \leq 150$					بوق با فرکانس ۱ HZ

### ■ نحوه اعلام اخطار در صورت وجود ایراد در سیستم

سنسور معیوب	نحوه نمایش سنسور معیوب	بوق اخطار	پیغام خطا
سنسور سمت چپ		بوق ممتد به مدت ۲ ثانیه	“Check sensor LR”
سنسور وسط چپ		بوق ممتد به مدت ۲ ثانیه	“Check sensor LCR”
سنسور وسط راست		بوق ممتد به مدت ۲ ثانیه	“Check sensor RCR”
سنسور سمت راست		بوق ممتد به مدت ۲ ثانیه	“Check sensor RR”

#### احتیاط

- اگر کلید استارت روشن بوده و دسته دنده در موقعیت دنده عقب (R) باشد ولی مانعی در پشت خودرو وجود نداشته باشد (یا فاصله مانع با خودرو بیش از 150cm باشد)، پیغامی نمایش داده نمی‌شود.
- اگر بیش از یک سنسور مانعی را در مقابل خود تشخیص دهند، پیغام متنی مربوط به هر سنسور به صورت نوبتی نمایش داده می‌شوند.

#### اصول کار سنسور دنده عقب

فاصله تشخیص داده شده، کوتاه‌ترین فاصله مستقیم بین سنسورها و مانع می‌باشد. حداکثر فاصله قابل تشخیص برای سنسورها 150cm می‌باشد. در برخی از شرایط حتی اگر موانع خیلی نزدیک به سنسورهای دنده عقب باشند، بوق اخطار به صدا در نمی‌آید. به بعضی از این شرایط در زیر اشاره شده است:

سنسورها توانایی تشخیص اشیایی نظیر تور، سیم خاردار، فنس، طناب، نرده و ... را ندارند.

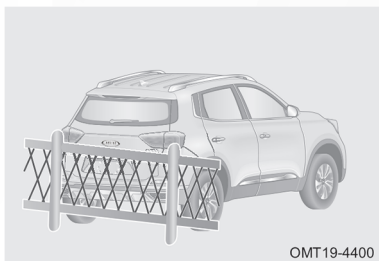

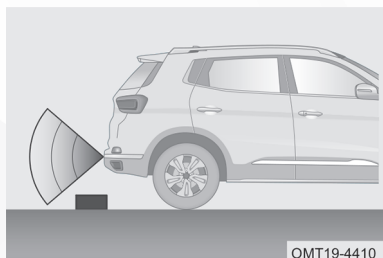

اشیا و موانعی که ارتفاع آن‌ها خیلی کم باشد، توسط سنسورها تشخیص داده نمی‌شوند.

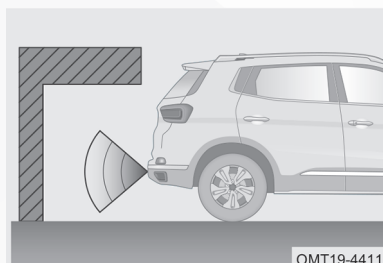

سنسورهای دنده عقب احتمالا موانعی را که ارتفاع آن‌ها از سپر عقب زیادتر باشد، تشخیص نخواهند داد.



موانعی مانند برف نرم، پنبه و اسفنج که امواج ماورا صوت را به راحتی جذب می‌کنند، توسط سنسورها تشخیص داده می‌شوند.



اگر قطرات آب پاشیده شده بر روی سنسورها یخ بزنند، سنسور قادر به تشخیص موانع نخواهند بود.



زمانی که سطح سنسورها با برف یا گل و لای پوشیده شود، موانع برای سنسورها قابل تشخیص نخواهند بود.

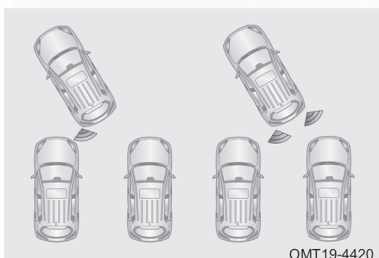

در صورت وجود چندین مانع، فقط مانعی که کمترین فاصله را با هر کدام از سنسورها داشته باشد، شناسایی خواهد شد.

#### ⚠ احتیاط

- برای موانع خارج از محدوده دید سنسورها، بوق اخطار به صدا در نخواهد آمد.
- موقع حرکت کردن مراقب باشید که ممکن است سنسور سمت دیگر به مانع نزدیک تر شود.

در شرایط زیر ممکن است سنسورهای دنده عقب آلام و اطلاعات اشتباه بدهند:

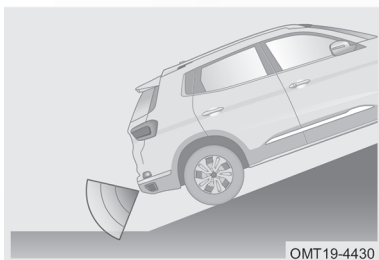

زمانی که خودرو در شیب بسیار تند قرار گرفته باشد.



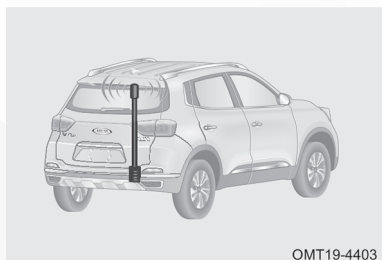

زمانی که فرستنده و یا آنتن با فرکانس بالا روی خودرو نصب شده باشد.



در صورتی که وسایل یا دستگاههایی در اطراف خودروی شما تولید امواج فراصوتی کنند، مانند صدای بوق خودروهای دیگر، موتورسیکلتها یا صدای ترمزهای بادی کامیونهای سنگین.



زمان رانندگی در جادههای برفی یا بارانی.

### تمیز کردن سنسور دنده عقب

در زمان شست و شوی خودرو، برای تمیز کردن سطح سنسورهای دنده عقب از یک پارچه نرم و آب کم فشار استفاده کنید.



شستن سنسورها با آب پرفشار و فشار دادن و ضربه زدن باعث آسیب دیدگی آنها و در نتیجه کارکرد نامناسب سنسور خواهد شد.

در صورتی که بوق اخطار سیستم کمکی پارک به صدا در نیاید، موارد زیر را مورد بررسی قرار دهید:

۱. پوشیده شدن سطح سنسورها توسط مواد خارجی را چک کنید.
۲. یخ زدن سطح سنسورها را بررسی کنید.
۳. بررسی کنید که آیا خودرو به مدت طولانی در شرایط دمایی گرم یا سرد پارک بوده است؟
۴. اگر علت ایراد را پیدا نکردید، با یکی از نمایندگی‌های مجاز مدیران خودرو تماس بگیرید.

## فصل ۵. امکانات خودرو

- ۵-۱. سیستم صوتی و تصویری ۲۰۵
- ۲۰۵ پنل کنترل سیستم صوتی و تصویری  
(بدون دیسک خوان) .....
- ۲۰۷ پنل کنترل سیستم صوتی و تصویری
- ۲۰۹ سیستم رهیاب .....
- ۲۰۹ تلفن بلوتوث .....
- ۲۱۰ Cloudrive .....
- ۲۱۰ فایل راهنمای استفاده از سیستم .....
- ۲۱۲ لینک شدن با موبایل .....
- ۲۱۲ کلیدهای کنترل روی فرمان .....
- ۵-۲. سیستم دوربین پانورامای ۲۱۴
- ۳۶۰ درجه
- ۲۱۴ معرفی سیستم .....
- ۲۱۴ جانمایی دوربین ها .....
- ۲۱۵ روشن و خاموش کردن سیستم .....
- ۲۱۶ نمای سه بعدی .....
- ۲۱۷ تغییر وضعیت بین نمای سه بعدی و  
نمای یک بعدی .....
- ۲۱۷ نمای سه بعدی جانبی .....
- ۲۱۸ بزرگنمایی تصویر دوربین عقب .....
- خطوط راهنمای دینامیکی و استاتیکی
- ۲۱۸ در دنده عقب .....
- ۲۲۰ ۵-۳. دوربین عقب
- ۲۲۰ عملکرد سیستم .....
- ۲۲۰ خطوط راهنمای استاتیکی .....
- ۲۲۳ ۵-۴. سیستم تهویه مطبوع
- ۲۲۳ پنل کنترل تهویه مطبوع .....
- ۲۲۴ کلید تنظیم سرعت فن .....
- ۲۲۵ کلید تنظیم دما .....
- ۲۲۵ کلید کولر .....
- ۲۲۶ کلید دریچه بخارزدای شیشه جلو .....
- ۲۲۷ کلید خاموش کردن تهویه مطبوع .....
- کلید دریچه گردش هوای داخلی/ بیرونی .....
- ۲۲۸ کلید تنظیم حالت .....
- ۲۳۱ تنظیم جهت وزش باد از دریچه ها .....
- ۲۳۲ استفاده از کولر .....
- ۲۳۴ استفاده از بخاری .....
- ۲۳۴ احتیاطهای لازم .....

۲۴۲	باربند .....	۵-۵. گرم کن شیشه عقب و
۲۳۵		آینه‌های جانبی
۲۳۵	نحوه استفاده از گرم کن .....	۲۳۵
۲۳۶		۵-۶. سوکت‌ها
۲۳۶	سوکت برق 12V و سوکت USB ....	۲۳۶
۲۳۷		۵-۷. جا لیوانی‌ها
۲۳۷	جا لیوانی جلو و عقب .....	۲۳۷
۲۳۸		۵-۸. آفتاب‌گیر
۲۳۸	آفتاب‌گیرها و آینه‌های آرایش .....	۲۳۸
		۵-۹. دستگیره سقفی و کنسول
۲۳۸		صندلی عقب
۲۳۸	دستگیره سقفی .....	۲۳۸
۲۳۹	کنسول صندلی عقب .....	۲۳۹
۲۳۹		۵-۱۰. محفظه‌های نگه‌داری اشیا
۲۳۹	جعبه داشبورد .....	۲۳۹
۲۴۰	جعبه کنسول وسط .....	۲۴۰
۲۴۰	جا کارتی .....	۲۴۰
۲۴۰	جا عینکی .....	۲۴۰
۲۴۱	محفظه‌های روی درب .....	۲۴۱
۲۴۱	کیف پشت صندلی .....	۲۴۱
۲۴۱	صندوق عقب .....	۲۴۱

## ۱-۵. سیستم صوتی و تصویری پنل کنترل سیستم صوتی و تصویری (بدون دیسک خوان)

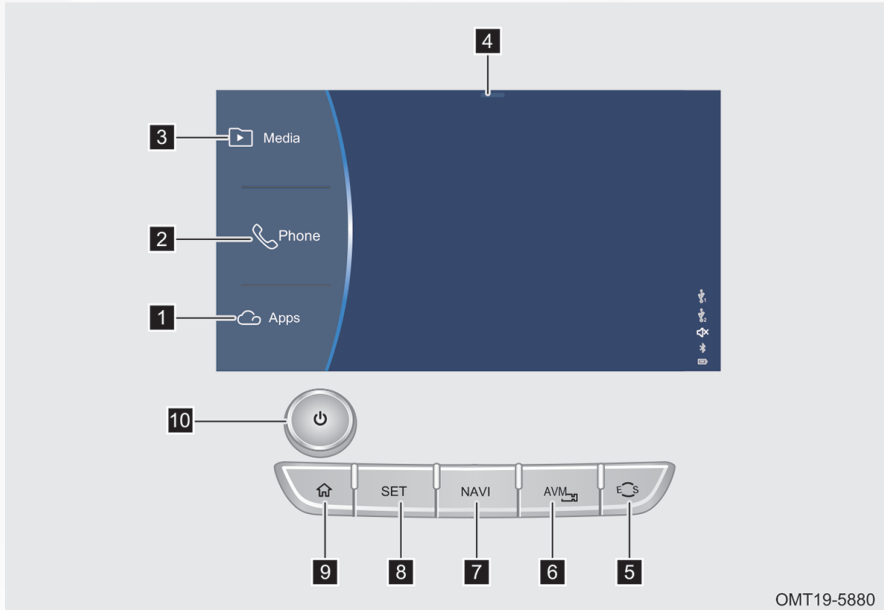

- ۱ برنامه‌های کاربردی (Apps)**  
با کلیک بر روی Apps به صفحه برنامه‌های موجود در سیستم وارد می‌شوید.
- ۲ تلفن (Telephone)**  
در صفحه تلفن گزینه‌های بررسی سوابق تماس، شماره‌گیری، لیست مخاطبین و تنظیمات بلوتوث وجود دارند.
- ۳ پخش چند رسانه‌ای (Multimedia)**  
شامل پخش رادیو، موزیک، تصویر و ویدیو می‌باشد.
- ۴ صفحه منوی سریع تهویه مطبوع**  
با کشیدن انگشت بر روی مانیتور، صفحه تنظیمات تهویه مطبوع باز می‌شود.
- ۵ کلید حالت ECO/SPORT**  
جهت تغییر حالت‌های گیربکس بین ECO و SPORT مورد استفاده قرار می‌گیرد.
- ۶ کلید دوربین ۳۶۰ درجه (AVM)**  
جهت نمایش سیستم دوربین ۳۶۰ درجه، کلید را فشار دهید.
- ۷ کلید سیستم رهیاب (NAVI)**  
برای وارد شدن به سیستم رهیاب، کلید را فشار دهید.
- ۸ کلید تنظیمات (SET)**  
کلید را فشار دهید تا به صفحه اصلی تنظیم‌ها که شامل تنظیم کلیه عملکردها می‌باشد، وارد شوید.
- ۹ کلید صفحه اصلی سیستم**  
کلید را فشار دهید تا صفحه اصلی سیستم باز شود.
- ۱۰ کلید روشن/خاموش کردن و کلید ولوم صدا**  
جهت روشن و یا خاموش کردن سیستم مورد استفاده واقع می‌شود. با چرخاندن کلید در جهت عقربه‌های ساعت، صدا افزایش و با چرخاندن در خلاف جهت عقربه‌های ساعت، صدا کاهش می‌یابد.

## پنل کنترل سیستم صوتی و تصویری

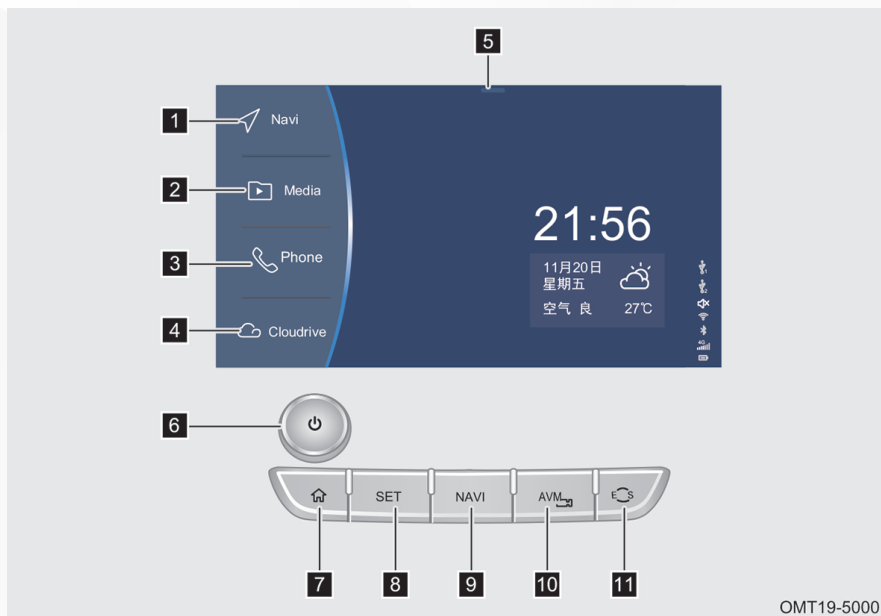

- ۱** سیستم رهیاب (Navigation) کلیک کنید تا وارد سیستم رهیاب شوید.
- ۲** پخش چند رسانه‌ای (Multimedia) شامل پخش رادیو، موزیک، تصویر و ویدیو می‌باشد.
- ۳** تلفن (Telephone) در صفحه تلفن گزینه‌های بررسی سوابق تماس، شماره‌گیری، لیست مخاطبین و تنظیمات بلوتوث وجود دارند.
- ۴** Cloudrive صفحه Cloudrive شامل منوی هر یک از برنامه‌های کاربردی می‌باشد.
- ۵** صفحه منوی سریع تهویه مطبوع با کشیدن انگشت بر روی مانیتور، صفحه تنظیم تهویه مطبوع باز می‌شود.
- ۶** کلید روشن / خاموش کردن و کلید ولوم صدا جهت روشن و یا خاموش کردن سیستم مورد استفاده واقع می‌شود.
- ۷** کلید صفحه اصلی سیستم کلید را فشار دهید تا صفحه اصلی سیستم باز شود.
- ۸** کلید تنظیم (SET) شامل تنظیم کلیه عملکردها می‌باشد، وارد شوید.
- ۹** کلید سیستم رهیاب (NAVI) برای وارد شدن به سیستم رهیاب، کلید را فشار دهید.
- ۱۰** کلید دوربین ۳۶۰ درجه (AVM) جهت نمایش سیستم دوربین ۳۶۰ درجه، کلید را فشار دهید.
- ۱۱** کلید حالت ECO/SPORT جهت تغییر حالت‌های گیربکس بین ECO و SPORT مورد استفاده قرار می‌گیرد.
- ۱۲** کلید روشن / خاموش کردن و کلید ولوم صدا جهت روشن و یا خاموش کردن سیستم مورد استفاده واقع می‌شود.
- با چرخاندن کلید در جهت عقربه‌های ساعت، صدا افزایش و با چرخاندن در خلاف جهت عقربه‌های ساعت، صدا کاهش می‌یابد.
- جهت کسب اطلاعات بیشتر در مورد نحوه استفاده از سیستم صوتی و تصویری، به فایل Owner's Manual که در خود سیستم قابل مشاهده است، مراجعه کنید.



### سیستم رهیاب (Navigation)

- روی دکمه [Navigation] در صفحه منوی اصلی بر روی مانیتور کلیک کنید و یا دکمه [Navi] بر روی پنل کنترل داشبورد را فشار دهید تا وارد صفحه اصلی رهیاب شوید.
- پس از باز شدن صفحه سیستم رهیاب، پیغام‌هایی در خصوص نحوه استفاده از این سیستم نمایش داده می‌شود که برای لغو آن‌ها و عدم نمایش در مراجعه‌های بعدی به سیستم رهیاب، دکمه لمسی  را کلیک کنید. پس از کلیک کردن [Agree]، صفحه اصلی نقشه باز خواهد شد.

### پخش چند رسانه‌ای (Multimedia)

- این سیستم شامل پخش رادیو، موزیک، تصویر و ویدیو می‌باشد.



### تلفن بلوتوث

- از این سیستم جهت برقراری تماس تلفنی از طریق بلوتوث و هم‌چنین برای اتصال بلوتوث موبایل و رادیو و پخش خودرو استفاده می‌شود.

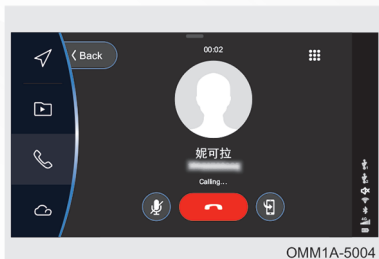

### Cloudrive

این بخش از سیستم شامل یک سری برنامه‌های کاربردی مانند لینک موبایل، حساب شخصی، تماس‌های اضطراری، مدیریت اپلیکیشن، آپگرید سیستم، امداد جاده‌ای، مرکز پیام، نوبت‌دهی برای سرویس، عیب‌یابی خودرو و فایل دفترچه راهنمای استفاده از سیستم صوتی و تصویری می‌باشد.



### فایل دفترچه راهنمای استفاده از سیستم

۱. در صفحه اصلی سیستم بر روی  کلیک کنید تا صفحه برنامه‌ها باز شود.
۲. در صفحه برنامه‌ها بر روی گزینه "Owner Manual" کلیک کنید. در فایل متنی راهنما می‌توانید کلیه دستورالعمل‌های استفاده از سیستم را مشاهده کنید.



### تنظیم‌ها

#### آیتم‌های صفحه تنظیم‌ها

- [Bluetooth]: تنظیم‌های مربوط به بلوتوث اینترنت
- [Wi-Fi]: تنظیم‌های مربوط به اتصال وای‌فای
- [Sound]: تنظیم‌های مربوط به صدای سیستم
- [Display]: تنظیم‌های مربوط به صفحه نمایش مانیتور
- [Vehicle]: تنظیم‌های مربوط به قابلیت‌های خودرو
- [System]: تنظیم‌های مربوط به سیستم صوتی و تصویری

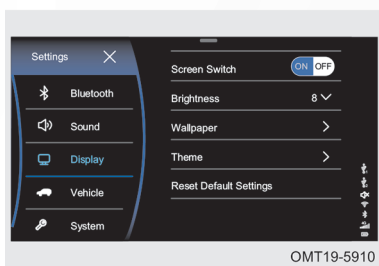

#### ■ تنظیم‌های بخش Vehicle

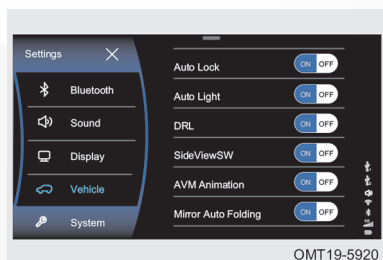

• [Auto Lock]: اگر بر روی ON تنظیم شود، هنگام رانندگی درب‌های خودرو به طور خودکار قفل خواهند شد.

• [DRL]: روشن (ON) یا خاموش کردن (OFF) چراغ‌های روز.

• [Steering to Start AVM] یا [SideViewSW]: اگر بر روی ON تنظیم شود، هنگام زدن راهنما، سیستم دوربین ۳۶۰ درجه روشن می‌شود. اگر بر روی OFF تنظیم شود، این حالت غیرفعال می‌شود.

• [AVM Animation]: روشن (ON) یا خاموش کردن (OFF) سیستم دوربین ۳۶۰ درجه.  
• [Mirror Auto Folding]: روشن (ON) یا خاموش کردن (OFF) قابلیت جمع شدن آینه.  
• [Vehicle Trajectory]: تنظیم نحوه نمایش خطوط راهنمای دوربین دنده عقب. سه حالت خاموش، نمایش فقط خطوط ثابت و یا نمایش هم خطوط ثابت و هم خطوط متحرک؛ قابل انتخاب است.

• [Security Tips]: تنظیم نحوه اعلام هشدار دزدگیر. چهار حالت خاموش، فقط روشن شدن چراغ‌های راهنما، فقط روشن شدن آژیر، روشن شدن هم چراغ‌های راهنما و هم آژیر؛ قابل انتخاب است.

• [Speed Alarm]: روشن (ON) یا خاموش کردن (OFF) آلامر اخطار سرعت غیرمجاز. تعیین مقدار برای سرعت مجاز در این بخش هم قابل انجام می‌باشد.

• [Language]: انتخاب زبان کاربری برای سیستم از بین دو زبان "Chinese" و "English".

• [Instrument Time]: تنظیم ساعت برای سیستم و صفحه کیلومترشمار.

• [Instrument Backlight]: تنظیم میزان نور زمینه صفحه کیلومترشمار و کلیدهای روی داشبورد.

• [Reset Default Settings]: برگرداندن کلیه تنظیم‌های انجام یافته بر روی سیستم به تنظیم کارخانه‌ای.

## لینک شدن با موبایل

سیستم صوتی و تصویری این خودرو از سه روش لینک شدن با موبایل یعنی "Baidu CarLife" (در صورت تجهیز)، "Cloudrive" و "iPhone-link" پشتیبانی می‌کند.

روش لینک شدن به ترتیب زیر است:

■ اپلیکیشن Baidu CarLife (در صورت تجهیز):

۱. برنامه Baidu CarLife را دانلود کرده و در موبایل خود نصب نمایید.

۲. در سیستم صوتی و تصویری خودرو از مسیر

"Setting" – "System Setting" – "Phone-link Setting" گزینه Baidu CarLife

را انتخاب کنید.

۳. Cloudrive خودرو را از طریق بلوتوث به موبایل وصل کنید.

۴. موبایل را توسط کابل اصلی خودش به سوکت USB شماره ۱ وصل کنید.

۵. بر روی گزینه "Baidu CarLife" در مانیتور سیستم صوتی و تصویری خودرو کلیک کنید.

## ■ Cloudrive

۱. برنامه "Cloudrive" را دانلود کرده و در موبایل خود نصب کنید.

۲. Cloudrive خودرو را از طریق بلوتوث به موبایل وصل کنید.

۳. موبایل را توسط کابل اصلی خودش به سوکت USB شماره ۱ وصل کنید.

## کلیدهای کنترل روی فرمان

دکمه کروز کنترل 

برای روشن و خاموش کردن سیستم کروز کنترل مورد استفاده قرار می‌گیرد.

دکمه CANCEL 

برای خروج موقتی از کروز کنترل از این دکمه استفاده می‌شود.

دکمه RES/+ 

برای برگشت مجدد به کروز کنترل و تنظیم سرعت به کار می‌رود.

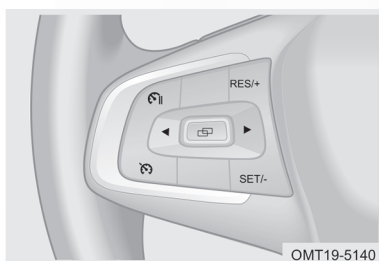

دکمه SET/-

برای تعیین و تنظیم سرعت مورد استفاده قرار می‌گیرد.

دکمه تنظیم صفحه کیلومترشمار

برای تعویض کردن صفحات و تایید تنظیم‌های صورت گرفته بر روی صفحه کیلومترشمار از این دکمه استفاده می‌شود.

دکمه افزایش صدا

فشار لحظه‌ای: افزایش صدا به اندازه یک واحد

فشار طولانی: افزایش صدا به طور متوالی

دکمه کاهش صدا

فشار لحظه‌ای: کاهش صدا به اندازه یک واحد

فشار طولانی: کاهش صدا به طور متوالی



دکمه تلفن

برای پاسخ دادن به تماس تلفنی ورودی و یا وارد شدن به صفحه بلوتوث، این دکمه را فشار دهید.

دکمه قطع تلفن

برای قطع کردن و یا به اتمام رساندن یک تماس تلفنی از این دکمه استفاده کنید.

دکمه قطع کردن صدای سیستم

دکمه تغییر حالت سیستم صوتی و تصویری

برای تغییر دادن حالت استفاده از سیستم بین رادیو - USB - اجرای موزیک از طریق بلوتوث - اجرای موزیک از طریق کارت حافظه یا فلش - رادیو.

دکمه چپ/راست

برای انتخاب آهنگ قبلی/ بعدی و یا ایستگاه رادیویی قبلی/ بعدی از این دکمه‌ها استفاده کنید.

## ۲-۵. سیستم دوربین پانورامای ۳۶۰ درجه

### معرفی سیستم

سیستم دوربین پانوراما شامل یک واحد کنترل الکترونیکی و ۴ عدد دوربین پانوراما (دوربین با زاویه گسترده) می‌باشد. این سیستم با انتخاب تصاویر دریافتی از دوربین‌های عقب، جلو، چپ و راست و ترکیب کردن، انجام آنالیز و محاسبه بر روی آن‌ها، تصاویر نهایی را از مانیتور به نمایش می‌گذارد. این سیستم تصویر نهایی را می‌تواند در قالب‌های مختلفی از قبیل پانورامای سه‌بعدی، ترکیب پانوراما و تصویر یک سمت از خودرو در یک قاب، تصویر سه‌بعدی از طرفین چپ و راست، تصویر بزرگ‌نمایی شده از نمای پشت خودرو و خطوط راهنمای ثابت و متحرک در حرکت با دنده عقب را ارائه دهد.

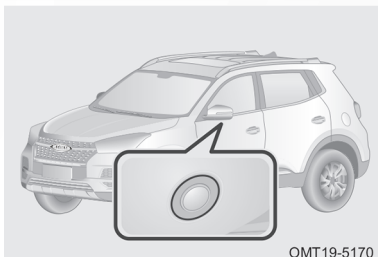
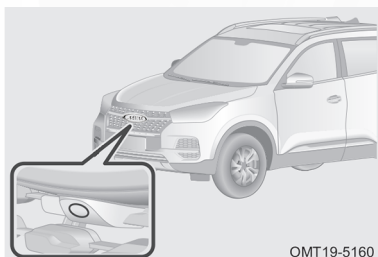

### جانمایی دوربین‌ها

دوربین جلو:

بر روی جلو پنجره و سپر جلو نصب شده است.

دوربین‌های چپ و راست:

در زیر آینه‌های بیرونی سمت چپ و سمت راست نصب شده‌اند.

دوربین عقب:

در بالای پلاک عقب خودرو و در وسط چراغ پلاک قرار گرفته است.

## روشن و خاموش کردن سیستم

### ■ نحوه ورود به سیستم:

به شرط روشن بودن کلید استارت و کمتر از 20Km/h بودن سرعت خودرو:

• با فشار دادن کلید AVM می‌توان وارد سیستم شد.

• اگر دسته دنده در موقعیت دنده عقب (R) قرار گیرد، سیستم فعال می‌شود.

• با زدن راهنمای چپ یا راست با استفاده از دسته راهنما، سیستم شروع به کار می‌کند (البته باید از طریق تنظیم‌ها، گزینه "Steering to Start AVM" را روشن کنید. این گزینه به صورت کارخانه‌ای خاموش است).

### ■ نحوه خروج از سیستم:

• اگر سرعت حرکت خودرو به بالاتر از 30Km/h برسد، سیستم بلافاصله به طور خودکار خاموش می‌شود.

• اگر کلید استارت خاموش باشد، سیستم دوربین‌ها خاموش خواهد شد.

• ۵ ثانیه پس از خارج شدن دسته دنده از موقعیت R، سیستم به طور خودکار خاموش می‌شود.

• اگر در زمان روشن بودن سیستم، منوی کنترل تهویه مطبوع در مانیتور را باز کنید و یا از کلیدهای کنترل روی غربیلک فرمان استفاده کنید، سیستم دوربین ۳۶۰ درجه خاموش خواهد شد.

• اگر پس از روشن شدن کلید استارت، سیستم دوربین ۳۶۰ درجه را با فشار دادن کلید AVM روشن کنید، با فشار مجدد همان کلید، سیستم خاموش می‌شود.

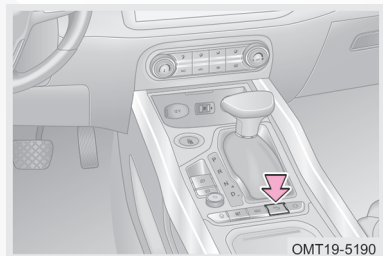

- اگر سیستم دوربین ۳۶۰ درجه با زدن راهنمای چپ و یا راست روشن شده است، با خاموش شدن چراغ راهنما، سیستم دوربین ۳۶۰ درجه نیز خاموش می‌شود.

#### ⚠ احتیاط

سیستم دوربین پانوراما به عنوان یک سیستم کمکی برای رانندگی می‌باشد، اما باید در نظر داشته باشید که اندازه اشیاء و فاصله‌های نمایش داده شده در تصاویر، مقداری با واقعیت تفاوت دارد. تصاویر نمایش داده شده توسط آن با کمی تأخیر دریافت می‌شود و بسته به موقعیت مکانی خودرو می‌تواند دارای تعدادی نقطه کور باشد. لذا این سیستم به هیچ عنوان قابلیت‌ها و تشخیص یک راننده را ندارد و راننده باید ضمن توجه به اطراف با رعایت احتیاط از سیستم استفاده کند و فقط به وجود آن اکتفا نکند.

#### نمای سه‌بعدی

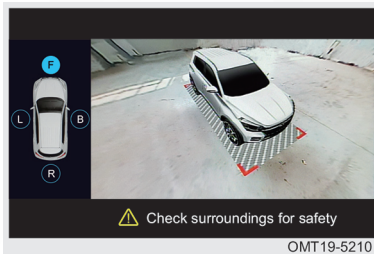

وقتی که از طریق فشار دادن کلید AVN یا از طریق انتخاب دنده عقب (R) وارد سیستم دوربین پانوراما می‌شوید، سیستم ابتدا اقدام به پخش تصویر سه‌بعدی از اطراف خودرو می‌نماید.

#### 📖 مطالعه

قبل از استفاده از سیستم باید از طریق تنظیم‌های سیستم صوتی و تصویری، گزینه AVN Animation را روشن کنید. قابلیت نمایش تصاویر دوربین در سیستم صوتی و تصویری به صورت پیش‌فرض و کارخانه‌ای بر روی خاموش تنظیم شده است.



#### تغییر وضعیت بین نمای سه بعدی و نمای یک بعدی

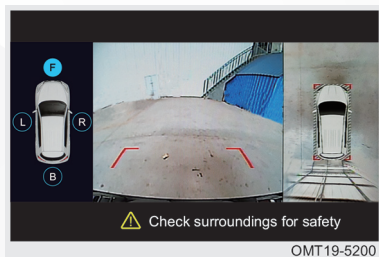

پس از نمایش نمای سه بعدی اطراف خودرو، با لمس کردن و انتخاب هر کدام از دوربین‌های جلو، عقب، چپ یا راست بر روی تصویر سمت چپ صفحه مانیتور (دوربین‌ها با حروف F، B، L و R مشخص شده‌اند)، در قسمت مرکزی صفحه مانیتور، تصاویر ارسالی از دوربین انتخاب شده، نمایش داده خواهد شد.

#### ⚠ احتیاط

سیستم دوربین پانوراما به عنوان یک قابلیت مفید برای پارک کردن خودرو و حفظ ایمنی می‌باشد. توصیه می‌شود ابتدا در یک فضای باز و راحت از این سیستم استفاده کنید و با عملکردهای مختلف آن آشنا شوید.

#### نمای سه بعدی جانبی

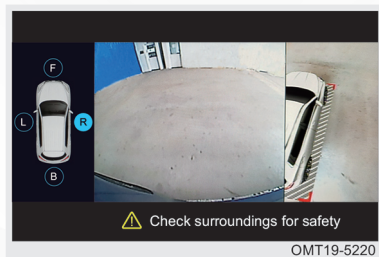

اگر دکمه استارت روشن باشد، در صورتی که دسته راهنما را پایین یا بالا ببرید، سیستم به طور خودکار تصاویر سه بعدی از سمت چپ یا راست خودرو را در مانیتور به نمایش خواهد گذاشت. پس از اتمام دور زدن و برگشت دسته راهنما به موقعیت وسط، سیستم از این حالت خارج خواهد شد.

### مطالعه

گزینه "Steering to Start AVM" در تنظیم‌های سیستم صوتی و تصویری به صورت کارخانه‌های خاموش (OFF) است. برای فعال شدن نمایش تصاویر دوربین‌های جانبی در هنگام زدن راهنما، باید این گزینه را فعال (ON) بکنید.

### بزرگ‌نمایی تصویر دوربین عقب

وقتی که خودرو در دنده عقب قرار دارد، تصویر ارایه شده از دوربین عقب بر روی مانیتور را کلیک کنید تا تصویر بزرگ‌نمایی شود. در این حالت زاویه دید افقی بزرگ‌تر می‌شود. برای برگشت به وضعیت قبل، یک بار دیگر بر روی تصویر کلیک کنید.

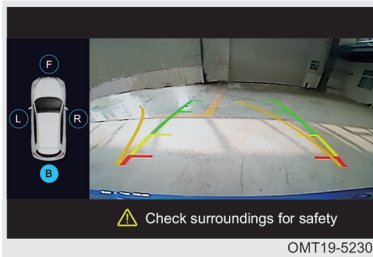

### احتیاط

در زمان پخش تصاویر بزرگ‌نمایی شده دوربین عقب، همچنان می‌توانید با انتخاب هر کدام از دوربین‌های چپ، راست و جلو، تصاویر آن‌ها را مشاهده نمایید.

### خطوط راهنمای دینامیکی و استاتیکی در دنده عقب

وقتی که خودرو را در دنده عقب قرار می‌دهید، در تصویر پانورامای اطراف خودرو و تصویر دوربین دنده عقب، خطوط راهنمای استاتیکی (ثابت) و دینامیکی (متحرک) مشاهده خواهند شد. برای اطلاعات بیشتر در این زمینه به بخش «دوربین دنده عقب» در ادامه همین فصل مراجعه کنید.

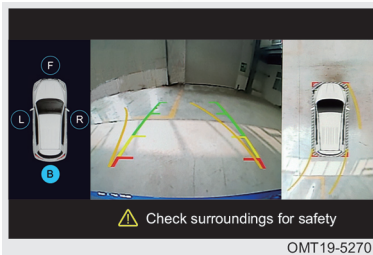

#### هشدار

- سیستم دوربین پانوراما به طور حرفه‌ای و تخصصی در کارخانه کالیبره شده است. هر گونه باز و بست غیرمجاز اجزا سیستم و ایجاد تغییر در محل نصب و زاویه نصب دوربین‌ها بر روی سیستم و عملکرد آن تاثیر خواهد گذاشت.
- سیستم دوربین پانوراما به عنوان یک سیستم کمکی برای رانندگی می‌باشد، اما باید در نظر داشته باشید که اندازه اشیا و فاصله‌های نمایش داده شده در تصاویر، مقداری با واقعیت تفاوت دارد. با توجه به ماهیت پانورامایی دوربین‌ها، تصاویر با کمی تاخیر دریافت می‌شود و بسته به موقعیت مکانی خودرو می‌تواند دارای تعدادی نقطه کور باشد. لذا این سیستم به هیچ عنوان قابلیت‌ها و تشخیص یک راننده را ندارد و راننده باید ضمن توجه به اطراف با رعایت احتیاط از سیستم استفاده کند و فقط به وجود آن اکتفا نکند.
- استفاده از سیستم دوربین پانوراما در زمان جمع بودن آینه‌های جانبی توصیه نمی‌شود. از بسته بودن درب صندوق عقب در زمان فعال بودن سیستم دوربین پانوراما مطمئن شوید.
- فاصله با مانع نمایش داده شده در سیستم دوربین پانوراما با واقعیت تفاوت دارد.
- دوربین‌های سیستم در جلو پنجره، آینه‌های جانبی و بالای پلاک عقب خودرو نصب شده‌اند. از قرار دادن اشیا در مقابل آن‌ها خودداری کنید.

#### احتیاط

- مراقب باشید تا در زمان تمیز کردن برف و گل و لای از روی دوربین‌ها، سطح لنز آن‌ها دچار خراشیدگی نشود.
- تصویر پانورامای اطراف خودرو و خطوط راهنمای مسیر، به میزان زیادی از تعداد سرنشینان خودرو، وزن خودرو، موقعیت خودرو و شرایط جاده‌ای تاثیر می‌پذیرد. تصاویر نمایش داده شده صرفاً به عنوان مرجعی جهت اطلاع از شرایط اطراف خودرو می‌باشد.

## ۳-۵. دوربین دنده عقب عملکرد سیستم

در خودروهای مجهز به دوربین دنده عقب، تصاویر مربوط به فضای پشت خودرو هنگام حرکت خودرو با دنده عقب، توسط دوربین جمع‌آوری شده و از طریق مانیتور سیستم صوتی و تصویری به رویت راننده رسانده می‌شود. تصاویر دوربین عقب همراه با خطوط راهنمای استاتیکی (ثابت) و دینامیکی (متحرک) می‌باشد که مسیرهای پیش‌بینی شده متناسب با مقدار چرخش غربیلک فرمان را مشخص می‌کنند.

### خطوط راهنمای استاتیکی

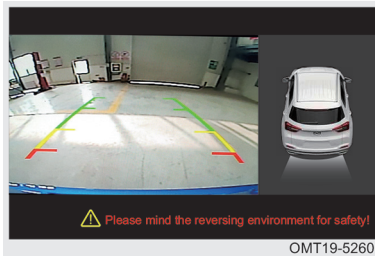

- خطوط راهنمای استاتیکی

هم‌زمان با قرار گرفتن دسته دنده در موقعیت دنده عقب (R) و نمایش شدن تصاویر فضای پشت خودرو، خطوط راهنمای استاتیکی و دینامیکی نیز به همراه تصاویر مشاهده خواهند شد.

مفاهیم خطوط استاتیکی:

- خط قرمز رنگ: فاصله از سپر عقب در حدود 25cm-50cm است.
- خط زرد رنگ: فاصله از سپر عقب در حدود 50cm-100cm است.
- خط سبز رنگ اولی: فاصله از سپر عقب در حدود 100cm-200cm است.
- خط سبز رنگ دومی: فاصله از سپر عقب در حدود 200cm-300cm است.

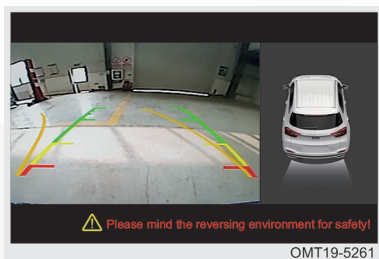

- خطوط راهنمای دینامیکی  
خطوط راهنمای متحرک، با استناد به مقدار گردش غربیلک فرمان، مسیر حرکتی خودرو در دنده عقب را برای راننده پیش‌بینی کرده و نمایش می‌دهد.

#### ⚠ احتیاط

- عرض خطوط راهنمای استاتیکی و دینامیکی دنده عقب، بیش‌تر از اندازه واقعی می‌باشد.
- اگر سایز رینگ و لاستیک خودرو استاندارد نباشد، خطوط راهنمای دینامیکی مسیر را به درستی نشان نمی‌دهند. در این شرایط از آیینه‌های خودرو استفاده کنید و سعی کنید تا فاصله واقعی با مانع را تخمین بزنید.
- مراقب باشید تا در زمان تمیز کردن برف و گل و لای از روی دوربین، سطح لنز آن دچار خراشیدگی نشود.
- فاصله نمایش داده شده صرفاً به عنوان مرجعی جهت اطلاع از شرایط اطراف خودرو می‌باشد.

#### هشدار

- دوربین عقب برای راحتی بیش تر در رانندگی است، اما نمی تواند جایگزین دنده عقب گرفتن صحیح باشد. قبل از حرکت با دنده عقب اطراف خودرو را بررسی کنید و از ایمن بودن محل اطمینان حاصل کنید، سپس با احتیاط دنده عقب بگیرید.
- از آن جایی که در دوربین های دنده عقب از لنزهای با پهنای زیاد استفاده می شود، لذا فاصله نشان داده شده در تصاویر دنده عقب با فاصله واقعی متفاوت می باشد.
- در زمان دنده عقب گرفتن مطمئن باشید که درب صندوق عقب به طور کامل بسته شده است.
- به علت محدودیت های موجود در گسترده دید دوربین عقب، نواحی زیر سپر عقب و گوشه های سپر عقب دیده نمی شوند.
- در زمان شستن خودرو با آب فشار قوی، از پاشیدن آب به اطراف دوربین عقب خودداری کنید. در غیر این صورت ممکن است آب وارد دوربین شده و سبب ایجاد بخار گرفتگی، اختلال در عملکرد، اتصالی، برق گرفتگی و حتی آتش سوزی شود.
- دوربین ها قطعات ظریفی هستند، بنابراین به آن ها ضربه وارد نکنید. در صورت ضربه دیدن خراب می شوند و یا ممکن است باعث ایجاد برق گرفتگی، اتصالی و آتش سوزی شوند.
- لنز دوربین عقب ممکن است باعث بزرگ نمایی یا تغییر تصویر واقعی شود. لذا تصویری که مشاهده می کنید شاید با واقعیت منطبق نباشد و نتواند فاصله ها را به طور واقعی نشان دهد. همچنین تصاویر با کمی تاخیر دریافت می شود و دارای تعدادی نقاط کور می باشد.
- هنگام حرکت با دنده عقب، دقت کنید تا کودکان و حیوانات در اطراف خودرو وجود نداشته باشند. ممکن است در برخی مواقع دوربین ها نتوانند آن ها را تشخیص دهند.
- سعی کنید استفاده از دوربین ها باعث حواس پرتی تان نشود و از ترافیک اطراف خودرو و رفت و آمد سایر خودروها غافل نشوید.

## ۴-۵. سیستم تهویه مطبوع پنل کنترل تهویه مطبوع

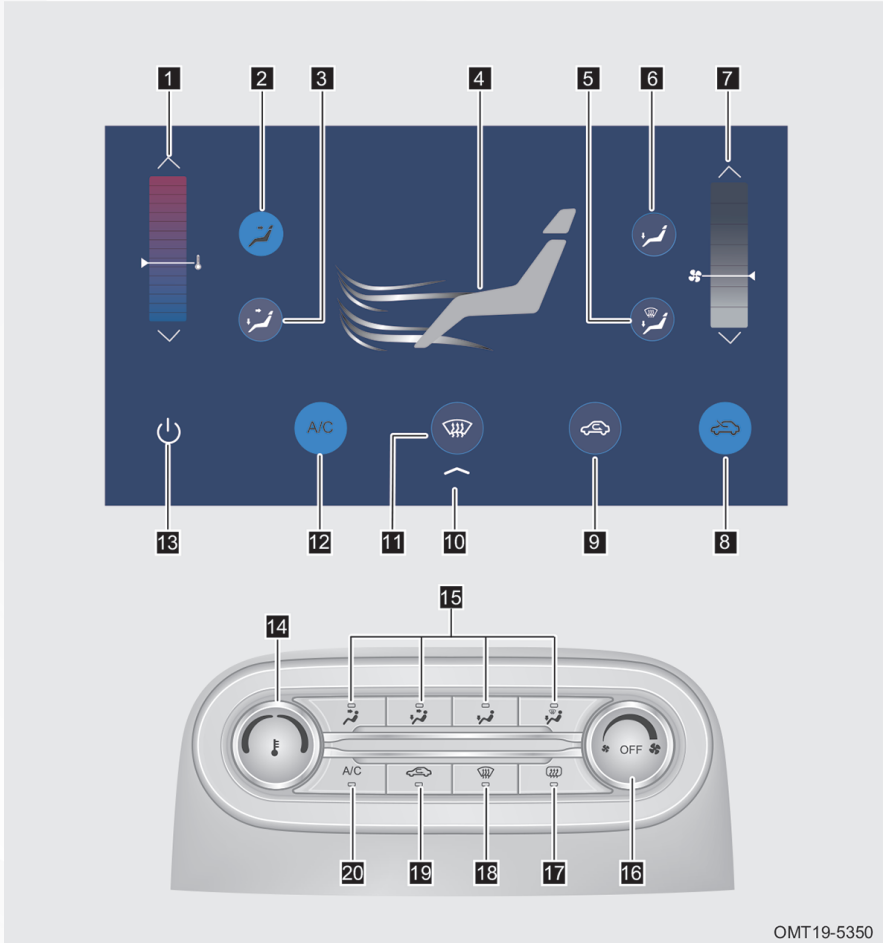

- |   |  |                                  |
|---|--|----------------------------------|
| ۱ دکمه افزایش / کاهش دما                      | ۸ دکمه گردش هوای بیرونی                      | ۱۵ کلیدهای انتخاب دریچه‌ها       |
| ۲ دکمه انتخاب دریچه‌های روبه‌رو               | ۹ دکمه گردش هوای داخلی                       | ۱۶ کلید تنظیم سرعت فن            |
| ۳ دکمه انتخاب دریچه‌های روبه‌رو و زیرپا       | ۱۰ دکمه مخفی کردن صفحه پنل کنترل تهویه مطبوع | ۱۷ کلید گرم کن شیشه عقب          |
| ۴ نشان‌گر وضعیت دریچه‌ها                      | ۱۱ دکمه انتخاب دریچه بخارزدای شیشه جلو       | ۱۸ کلید دریچه بخارزدای شیشه جلو  |
| ۵ دکمه انتخاب دریچه‌های زیرپا و دریچه بخارزدا | ۱۲ دکمه کولر                                 | ۱۹ کلید گردش هوای داخلی / بیرونی |
| ۶ دکمه انتخاب دریچه زیرپا                     | ۱۳ دکمه روشن / خاموش کردن                    | ۲۰ کلید کولر                     |
| ۷ دکمه تنظیم سرعت فن                          | ۱۴ کلید تنظیم دما                            |                                  |

### کلید تنظیم سرعت فن

حجم هوای خروجی از دریچه‌ها را می‌توان از طریق کلید تنظیم سرعت فن بر روی پنل کنترل تهویه مطبوع یا توسط دکمه لمسی در مانیتور تنظیم کرد.

- کلید تنظیم سرعت فن را در جهت عقربه‌های ساعت بچرخانید تا سرعت فن افزایش یابد و برای کاهش سرعت فن، کلید را در خلاف جهت عقربه‌های ساعت بچرخانید.





#### کلید تنظیم دما

دمای هوای خروجی از دریچه‌ها را می‌توان از طریق کلید تنظیم دما بر روی پنل کنترل تهویه مطبوع یا توسط دکمه لمسی در مانیتور تنظیم کرد.

- کلید تنظیم دما را در جهت عقربه‌های ساعت بچرخانید تا دما افزایش یابد و برای کاهش دما، کلید را در خلاف جهت عقربه‌های ساعت بچرخانید.

#### کلید کولر

کلید A/C بر روی پنل کنترل کولر را فشار دهید و یا دکمه لمسی بر روی مانیتور را کلیک کنید تا کولر شروع به کار کند.

- روشن شدن چراغ زمینه کلید A/C بیان‌گر شروع به کار کمپرسور کولر و خاموش شدن چراغ زمینه کلید بیان‌گر متوقف شدن کمپرسور کولر می‌باشد.

- زمانی که سیستم تهویه مطبوع خاموش است با فشار دادن کلید A/C، سیستم تهویه مطبوع نیز روشن می‌شود.

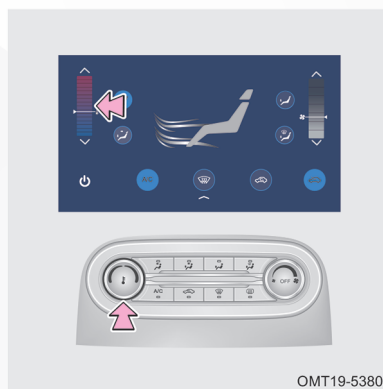

#### کلید دریچه بخارزدای شیشه جلو

جهت بخارزدایی از شیشه جلوی خودرو یا از کلید دریچه بخارزدا بر روی پنل کنترل تهویه مطبوع استفاده کنید و یا بر روی دکمه لمسی مربوطه در مانیتور کلیک کنید.

• روشن شدن چراغ زمینه کلید دریچه بخارزدا بیانگر فعال شدن دریچه و خاموش شدن چراغ زمینه کلید بیانگر عدم جریان یافتن هوا از دریچه بخارزدای شیشه جلو می‌باشد.



• جهت جلوگیری از بخارگرفتگی شیشه، هم‌زمان با روشن شدن کلید دریچه بخارزدا، حالت گردش هوای بیرونی فعال شده و کمپرسور کولر نیز به طور خودکار روشن می‌شود.

• زمانی که سیستم تهویه مطبوع خاموش است با فعال شدن کلید، سیستم تهویه مطبوع نیز روشن می‌شود.



OMT19-5410

#### مطالعه

- وقتی که رطوبت هوای داخل اتاق بالا است، کلید دریچه بخارزدا بر روی پنل کنترل تهویه مطبوع و یا دکمه  لمسی را در مانیتور کلیک کنید تا سیستم اقدام به بخارزدایی نماید.
- وقتی که رطوبت هوای داخل اتاق بالا است، کلید دریچه زیرپا/بخارزدا بر روی پنل کنترل تهویه مطبوع و یا دکمه لمسی  را در مانیتور کلیک کنید تا سیستم ضمن اقدام به بخارزدایی، دمای هوای داخل اتاق را در حد مناسب حفظ نماید.

#### احتیاط

پس از این که بخارها و قطره‌های آب روی شیشه از بین رفتند، جهت مطبوع شدن هوای داخل اتاق، دریچه‌ها و سرعت فن مورد نظر خود را تنظیم کنید.



#### کلید خاموش کردن تهویه مطبوع

برای خاموش کردن سیستم تهویه مطبوع، کلید تنظیم سرعت فن در پنل کنترل تهویه مطبوع را بچرخانید یا بر روی دکمه لمسی خاموش کردن بر روی مانیتور کلیک کنید.

- پس از خاموش کردن، سیستم به طور خودکار بر روی حالت گردش هوای بیرونی قرار خواهد گرفت.

#### کلید دریچه گردش هوای داخلی / بیرونی

برای تغییر حالت سیستم بین دو نوع گردش هوا، کلید گردش هوای داخلی / بیرونی بر روی پنل کنترل تهویه مطبوع را فشار دهید و یا دکمه‌های لمسی مربوط به هر دوی حالت‌ها بر روی مانیتور را کلیک کنید.

- روشن بودن چراغ زمینه کلید گردش هوای داخلی / بیرونی بیانگر این است که سیستم در حالت گردش هوای داخلی قرار دارد. خاموش بودن چراغ زمینه بیانگر این است که سیستم در حالت گردش هوای بیرونی قرار دارد.
- در حالت گردش هوای داخل: فقط هوای

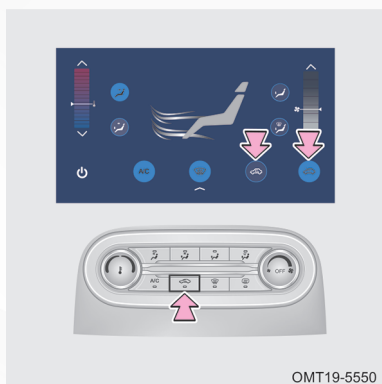

داخل کابین توسط سیستم به گردش در می‌آید.

- در حالت گردش هوای بیرون: هوای داخل کابین به واسطه ورود هوای تازه از بیرون، تهویه می‌شود.

- از حالت گردش هوای داخل در شرایط زیر استفاده کنید:
- در محیط‌های دارای گرد و غبار و ذرات معلق
- برای جلوگیری از ورود دود آگروز به داخل کابین
- برای خنک شدن و یا گرم شدن سریع هوای داخل کابین
- برای جلوگیری از ورود بوی نامطبوع به داخل کابین

### کلید تنظیم حالت

جهت تنظیم حالت یا مد تهویه مطبوع می‌توانید از کلیدهای پنل کنترل تهویه مطبوع و یا دکمه‌های لمسی روی صفحه تهویه مطبوع در مانیتور استفاده کنید.

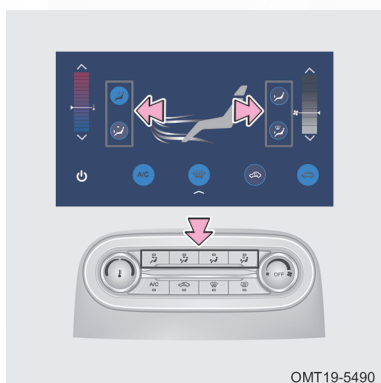

 دریچه‌های روبه‌رو: خروج هوا از دریچه‌های وسط داشبورد و دریچه‌های چپ و راست.

 دریچه‌های روبه‌رو/ زیرپا: خروج هوا از دریچه‌های وسط داشبورد و دریچه‌های چپ و راست به همراه دریچه‌های زیرپا.

 دریچه‌های زیرپا: خروج هوا فقط از دریچه‌های زیرپا.

 دریچه‌های زیرپا/ بخارزدا: خروج هوا از دریچه‌های زیرپا و دریچه‌های بخارزدای شیشه‌ها

### ■ مسير جريان هوا در حالت دريچه‌هاي روبه‌رو

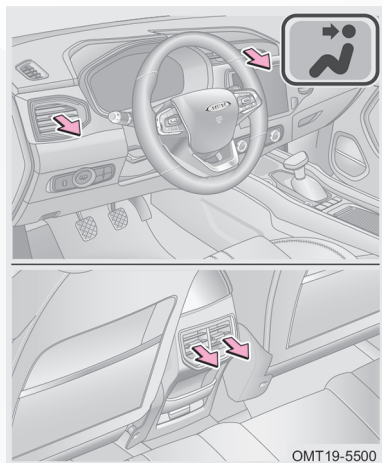

هوا از دريچه‌هاي روي داشبورد و دريچه‌هاي پشت كنسول وسط خارج مي‌شود.

### ■ مسير جريان هوا در حالت دريچه‌هاي روبه‌رو/ زيرپا

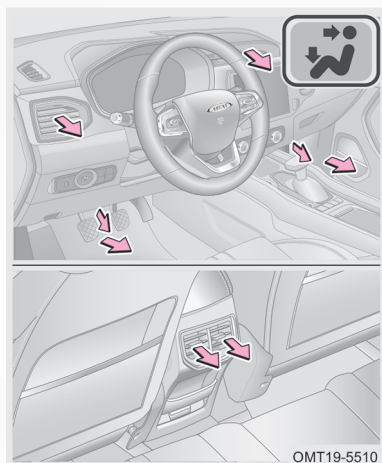

هوا از دريچه‌هاي روي داشبورد، دريچه‌هاي پشت كنسول وسط و دريچه‌هاي زيرپا خارج مي‌شود.

### ■ مسير جريان هوا در حالت دريچه‌هاي زيرپا

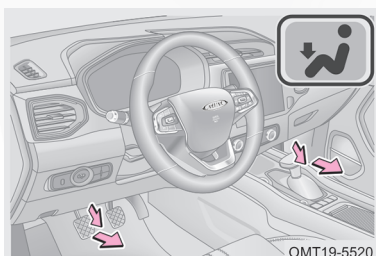

هوا فقط از دريچه‌هاي زيرپا خارج مي‌شود.

### ■ مسير جريان هوا در حالت دريچه‌هاي زيرپا / بخارزدا

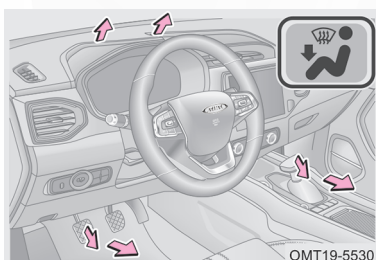

هوا از دريچه‌هاي زيرپا و دريچه بخارزدای شیشه جلو دريچه‌هاي بخارزدای شیشه درب‌هاي جلو خارج مي‌شود.

### ■ مسير جريان هوا در حالت دريچه‌هاي بخارزدا



هوا فقط از دريچه بخارزدای شیشه جلو و دريچه‌هاي بخارزدای شیشه درب‌هاي جلو خارج مي‌شود.

#### ⚠ احتیاط

در صورت بخارگرفتگی شیشه‌ها در حین رانندگی، انتخاب دريچه‌هاي بخارزدای شیشه جلو و شیشه درب‌هاي جلو توصیه مي‌شود.

#### تنظیم جهت وزش باد از دریچه‌ها

جهت و میزان حجم هوای خروجی از دریچه‌ها را می‌توان توسط زبانه‌ها و دکمه‌های چرخشی روی دریچه‌ها تنظیم کرد.

#### ■ دریچه‌های روی داشبورد

- زبانه واقع در وسط دریچه‌ها را به سمت بالا، پایین، چپ و راست برگردانید تا مسیر خروج هوا را به دلخواه خود تنظیم کنید.

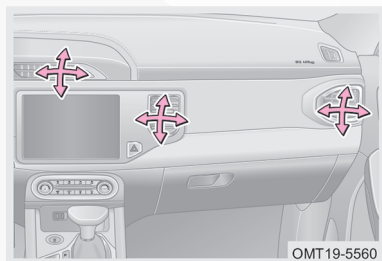

#### ■ دریچه‌های چپ و راست داشبورد

- زبانه واقع در وسط دریچه‌ها را به سمت بالا، پایین، چپ و راست برگردانید تا مسیر خروج هوا را به دلخواه خود تنظیم کنید.

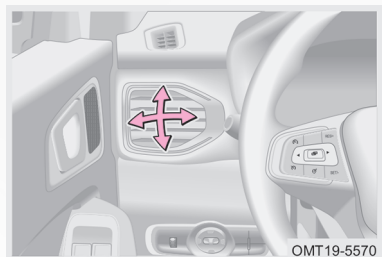

#### ■ دریچه‌های پشت کنسول وسط

- زبانه واقع در وسط دریچه‌ها را به سمت بالا، پایین، چپ و راست برگردانید تا مسیر خروج هوا را به دلخواه تنظیم کنید.
- دکمه چرخشی دریچه را به سمت **1** بچرخانید تا حجم هوای خروجی زیاد شود.
- دکمه چرخشی دریچه را به سمت **2** بچرخانید تا حجم هوای خروجی کم شود.

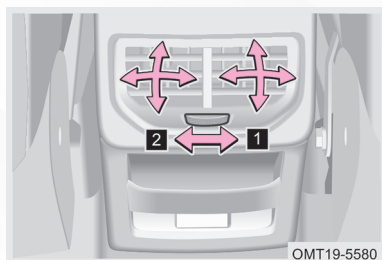

## استفاده از کولر

زمانی که موتور روشن است:

۱. کلید کولر را فشار دهید و فن تهویه مطبوع را روشن کنید.
۲. در پنل کنترل تهویه مطبوع، کلید تنظیم دما را در خلاف جهت عقربه‌های ساعت چرخانده و دماهای پایین را انتخاب کنید و یا با استفاده از دکمه‌های لمسی در مانیتور، دمای دلخواه خود را تنظیم کنید.

۳. توصیه می‌شود دریچه‌های روبه‌رو را انتخاب کنید.

۴. انتخاب حالت گردش هوا: حالت گردش هوای تهویه مطبوع را بر اساس شرایط موجود انتخاب کنید. مثلاً برای سریع‌تر خنک شدن هوا می‌توانید گردش هوای داخلی را انتخاب کنید و برای رانندگی‌های طولانی، گردش هوای بیرونی را انتخاب کنید تا کیفیت هوای داخل اتاق در حد مطلوب بماند.

### مطالعه

در گرمای تابستان چنان‌چه خودرو را در مقابل تابش مستقیم نور آفتاب پارک کرده باشید، دمای هوای داخل اتاق به شدت بالا خواهد رفت. برای خنک شدن سریع‌تر هوای داخل، طبق توصیه‌های زیر عمل کنید:

۱. شیشه‌های خودرو را پایین بیاورید.
۲. خودرو را روشن کنید، حالت گردش هوای بیرونی را فعال کنید، فن تهویه مطبوع را روشن کرده و بر روی بالاترین سرعت تنظیم کنید. دما را روی سردترین دما تنظیم کرده و توسط کلید A/C، کولر را روشن کنید. پس از این که احساس کردید دمای هوا کمی پایین آمده است، شیشه‌ها را ببندید و گردش هوای داخلی را انتخاب کنید تا هوا سریع‌تر خنک شود.



#### احتیاط

- اگر با کولر روشن به مدت طولانی در سربالایی حرکت کنید و یا در ترافیک سنگین در حال رانندگی باشید، احتمالاً موتور داغ خواهد کرد. بنابراین چراغ هشدار دمای آب موتور را زیر نظر داشته باشید. در صورت داغ شدن موتور، کولر را خاموش کنید.
- اگر در هوای مرطوب، هوای داخل اتاق خیلی سریع خنک شود، بر روی سطح بیرونی شیشه‌ها بخار گرفتگی اتفاق خواهد افتاد که امری طبیعی و عادی است.
- توصیه می‌شود در کلیه ماههای سال سیستم کولر را حداقل به مدت ۵ دقیقه روشن کنید و هم‌زمان شیشه‌ها را باز کنید، تا از آسیب دیدن سیستم به علت عدم روغن‌کاری جلوگیری شود. همچنین از تولید بوی نامطبوع در اواپراتور ناشی از تجمع جرم و رطوبت پیش‌گیری می‌شود.
- در هوای سرد و زمستانی، با وجود روشن بودن کلید کولر، ممکن است هنوز کمپرسور کولر روشن نشود.
- پس از آن که دمای هوای داخل اتاق به پایین‌ترین سطح رسید، جهت جلوگیری از وارد آمدن بار اضافی به موتور و افزایش مصرف سوخت، کمپرسور کولر به طور خودکار خاموش می‌شود. بنابراین اگر در فصل بهار و پاییز که دمای هوا نسبتاً خنک می‌باشد از کولر استفاده کنید، ممکن است کمپرسور کولر به دفعات روشن و خاموش شود که این مساله عادی است.
- مقدار گاز کولر با گذشت زمان کاهش می‌یابد. لذا در صورتی که احساس می‌کنید میزان سرمایش کولر خودرو کم شده است، جهت بازدید و تعمیر به نمایندگی مجاز مدیران خودرو مراجعه کنید.
- آلودگی سطح کندانسور و انسداد آن می‌تواند باعث کاهش سرمایش کولر شود. لذا همواره سطح کندانسور را تمیز نگه دارید.
- مشاهده چکه کردن و تجمع آب در زیر خودرو پس از استفاده از کولر مساله‌ای عادی و طبیعی است.
- در شتاب‌گیری‌های ناگهانی، سبقت‌گیری یا رانندگی در سربالایی‌ها، سیستم موتور خودرو دچار افت قدرت می‌شود. در چنین شرایطی اگر از کولر استفاده کنید، کمپرسور کولر به طور خودکار خاموش می‌شود. اگر به طور خودکار خاموش نشد و شما احساس افت قدرت در خودرو کردید، توصیه می‌شود کولر را خاموش کنید.

#### هشدار

- گاز کولر و روغن کمپرسور کولر را در محل نمایندگی‌های مجاز مدیران خودرو تهیه و تعویض نمایید. در غیر این صورت خرابی‌های حاصله در سیستم تهویه مطبوع مشمول گارانتی نخواهد بود.
- در فصل تابستان در صورت پارک کردن خودرو در مقابل نور آفتاب، دمای هوای داخل اتاق به شدت افزایش می‌یابد که می‌تواند باعث آسیب دیدن و یا مرگ افراد مخصوصاً اطفال و یا حیوانات خانگی حتی در یک زمان کوتاه شود.
- هرگز خودتان اقدام به تعمیر سیستم کولر نکنید، زیرا گاز کولر موجود در سیستم تحت فشار زیاد قرار دارد که می‌تواند خطرناک باشد. لازم است که برای بازدید و تعمیر به نمایندگی مجاز مدیران خودرو مراجعه کنید.

#### استفاده از بخاری

زمانی که موتور روشن است:

۱. فن تهویه مطبوع را روشن کنید.
۲. در پنل کنترل تهویه مطبوع، کلید تنظیم دما را در جهت عقربه‌های ساعت چرخانده و دماهای بالا را انتخاب کنید و یا با استفاده از دکمه‌های لمسی در مانیتور، دمای دلخواه خود را تنظیم کنید.
۳. توصیه می‌شود دریچه‌های زیرپا را انتخاب کنید و کلید کولر را خاموش نگه دارید.

#### احتیاط‌های لازم

برای افزایش عمر مفید سیستم تهویه مطبوع، نکات زیر را در استفاده از آن مورد توجه قرار دهید:

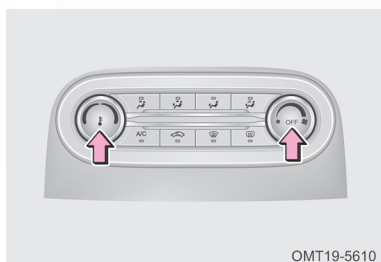

- در صورتی که با سرعت کم رانندگی می‌کنید از کولر برای مدت طولانی استفاده نکنید.
- ۲ تا ۳ دقیقه قبل از پارک کردن خودرو، کولر را خاموش کنید و اجازه دهید تا فن تهویه مطبوع هم‌چنان کار کند. از آن جایی که دمای هوای بیرون خیلی بالا است، بهتر است از حالت گردش هوای بیرون استفاده شود تا اختلاف دمای هوای محیط و اواپراتور از بین رفته و سریع‌تر خشک شود و از تجمع باکتری‌ها و یا مواد آلوده‌کننده دیگر در اطراف اواپراتور جلوگیری شود.

## ۵-۵. گرم‌کن شیشه عقب و آینه‌های جانبی

### نحوه استفاده از گرم‌کن



OMT19-5620

- برای روشن کردن گرم‌کن شیشه عقب و گرم‌کن آینه‌های جانبی (در صورت تجهیز) ابتدا باید کلید استارت را روشن کنید. سپس با فشار دادن کلید گرم‌کن بر روی پنل کنترل تهویه مطبوع، گرم‌کن روشن خواهد شد. چراغ زمینه کلید هم روشن می‌شود. با فشار دادن مجدد کلید، گرم‌کن و چراغ زمینه کلید خاموش خواهند شد.
- گرم‌کن شیشه عقب و گرم‌کن آینه‌های جانبی، پس از کار کردن در حدود ۱۵ دقیقه، به طور خودکار خاموش خواهد شد.

### ⚠ احتیاط

- مراقب باشید تا هنگام تمیز کردن شیشه عقب و آینه‌های جانبی، به المنت‌های گرم‌کن آسیبی وارد نشود.
- پس از تمیز شدن شیشه از وجود یخ و بخار گرفتگی، گرم‌کن را خاموش کنید. روشن ماندن گرم‌کن شیشه به مدت طولانی در زمان خاموش بودن خودرو، باعث خالی شدن باتری می‌شود.

#### هشدار ⚠

از لمس کردن شیشه عقب و آینه‌ها هنگام روشن بودن گرم‌کن یا بلافاصله پس از خاموش شدن آن خودداری کنید، زیرا احتمال سوختگی وجود دارد.

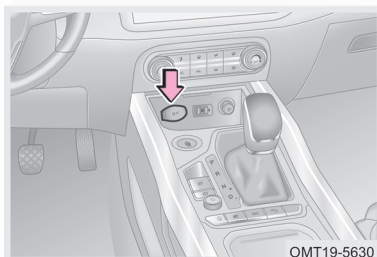

#### ۵-۶. سوکت‌ها

##### سوکت برق 12V و سوکت USB

##### ■ سوکت برق 12V

سوکت برق 12V در قسمت جلویی کنسول وسط واقع شده است.  
از سوکت برق 12V تنها پس از روشن شدن کلید استارت می‌توان استفاده کرد.

#### احتیاط ⚠

- برای جلوگیری از سوختن فیوز، از متصل کردن تجهیزات الکتریکی با توان مصرفی بالا (بیش‌تر از 120W) به سوکت برق خودداری کنید.
- برای جلوگیری از خالی شدن باتری، زمانی که موتور روشن نیست به مدت طولانی از سوکت برق استفاده نکنید.
- زمانی که سوکت برق بدون استفاده است، درپوش آن را نصب کنید. ورود اجسام دیگر و یا نفوذ مایعات به داخل آن باعث ایجاد اختلال الکتریکی و سوختن مدار خواهد شد.

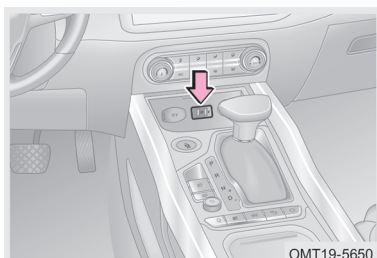

##### ■ سوکت USB

سوکت USB در قسمت جلویی کنسول وسط واقع شده است.  
از سوکت USB برای وصل کردن موبایل، تبلت، فلش مموری و سایر تجهیزات الکتریکی به سیستم صوتی و تصویری خودرو استفاده می‌شود.

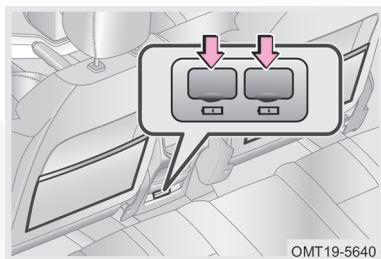

سوکت USB دیگری نیز در پشت کنسول وسط و در زیر دریچه هوای کابین عقب قرار گرفته است. از این سوکت USB برای شارژ کردن وسایل الکترونیکی با توان مصرفی کم مانند موبایل استفاده می‌شود.

## ۷-۵. جالیوانی‌ها

### جالیوانی جلو و عقب

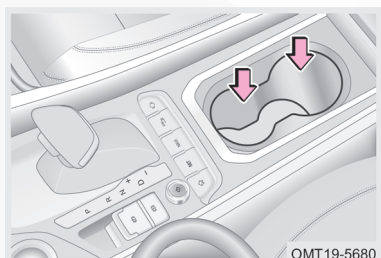

جالیوانی جلو

جالیوانی جلو در قسمت جلوی کنسول وسط قرار گرفته است. درپوش جالیوانی جلو را می‌توان با کشیدن باز و بسته کرد.

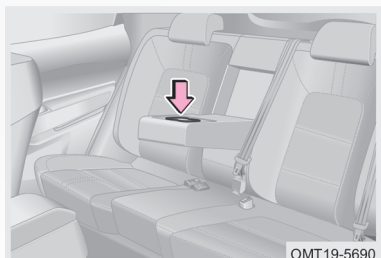

جالیوانی عقب

جالیوانی عقب بر روی کنسول وسط صندلی‌های عقب قرار گرفته است.

### هشدار !

- از قرار دادن اشیا دیگر به غیر از لیوان و ظرف نوشیدنی‌ها در جالیوانی خودداری کنید. زیرا در صورت بروز تصادف و یا در زمان ترمزگیری ناگهانی، مواد داخل آن‌ها به فضای داخل اتاق پاشیده می‌شود که ممکن است باعث آسیب دیدگی شود.
- درب لیوان و ظرف نوشیدنی‌ها را بسته نگه دارید تا از پاشیدن آن‌ها به داخل کابین جلوگیری شود.

## ۵-۸. آفتاب‌گیر

### آفتاب‌گیرها و آینه‌های آرایش

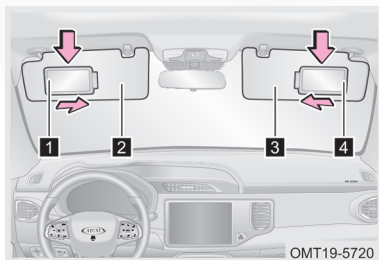

۱ آینه آفتاب‌گیر راننده

۲ آفتاب‌گیر راننده

۳ آفتاب‌گیر سرنشین جلو

۴ آینه آفتاب‌گیر سرنشین جلو

برای استفاده از آینه‌های آرایش، کاور آن‌ها را به صورت افقی و در جهت فلش‌های نشان داده شده در تصویر بکشید.

در خودروهای مجهز به چراغ آینه آرایش، با کشیدن کاور آینه، چراغ به طور خودکار روشن می‌شود.

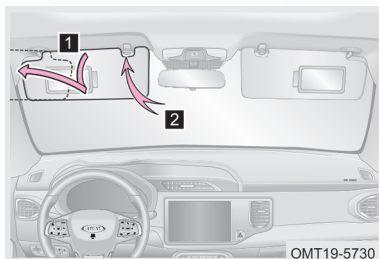

۱ آفتاب‌گیر را به سمت پایین بکشید.

۲ برای جلوگیری از تابش آفتاب از سمت پنجره، آفتاب‌گیر را از پایه‌اش آزاد کرده و به سمت پنجره برگردانید.

## ۵-۹. دستگیره سقفی و کنسول صندلی عقب

### دستگیره سقفی

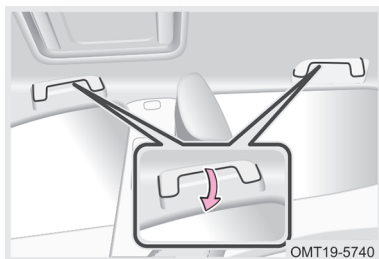

دستگیره‌های سقفی بالای درب جلو راست و درب‌های عقب دو طرف تعبیه شده است. هنگامی که خودرو در جاده‌های ناهموار در حال حرکت است، سرنشینان خودرو می‌توانند جهت حفظ تعادل خود از این دستگیره‌ها استفاده کنند.

#### کنسول صندلی عقب

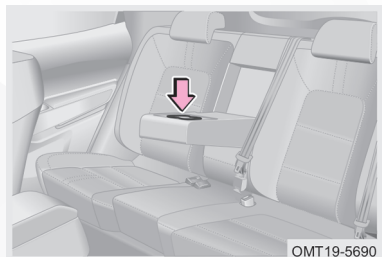

صندلی عقب وسط به کنسول تاشو (جاآرنجی) که دارای جالیوانی نیز می‌باشد، مجهز است. برای استفاده از جاآرنجی آن را به سمت داخل بکشید. در صورت عدم نیاز به جاآرنجی، آن را به سمت پشتی صندلی عقب تا کنید.

#### هشدار !

هیچ کس اعم از بزرگسال و خردسال نباید پس از باز شدن کنسول در صندلی عقب وسط و یا روی کنسول بنشینند. چرا که در این حالت نمی‌تواند وضعیت صحیح خود را حفظ کند و به راحتی می‌تواند دچار آسیب‌دیدگی شود.

#### ۱-۵. محفظه‌های نگهداری اشیا

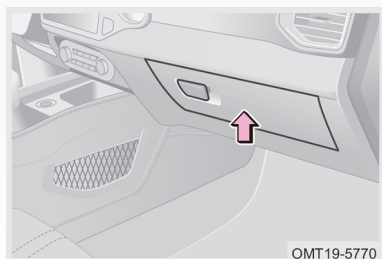

#### جعبه داشبورد

از جعبه داشبورد برای نگهداری دفترچه راهنما، نقشه و سایر اقلام مشابه استفاده می‌شود.

#### هشدار !

- برای ایمنی بیش‌تر در تصادف‌ها و یا ترمزگیری‌های ناگهانی، درب جعبه داشبورد را بسته نگه دارید. در غیر این صورت ممکن است درب جعبه داشبورد و یا اشیا داخل جعبه با سرنشین جلو برخورد کند.
- از قرار دادن اشیا با اندازه بزرگ و اجسام نوک‌تیز در جعبه داشبورد خودداری کنید. زیرا در زمان تصادف، احتمال آسیب دیدن افراد وجود خواهد داشت.

#### جعبه کنسول وسط

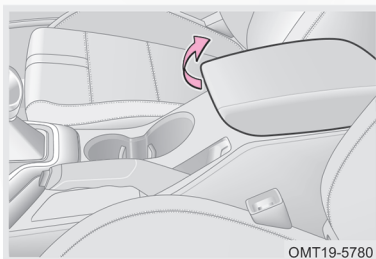

OMT19-5780

از جعبه کنسول وسط برای نگهداری دفترچه راهنما، نقشه و سایر اقلام مشابه استفاده می‌شود. برای باز کردن، ضامن درب را به سمت بالا فشار دهید.

#### هشدار !

- نسبت به باز کردن درب جعبه کنسول وسط در حین رانندگی دقت داشته باشید، چون ممکن است در برابر حرکت بازوی راننده مزاحمت ایجاد کند.
- در طول زمان رانندگی، درب جعبه کنسول وسط باید همواره بسته باشد.
- از نشستن افراد و کودکان بر روی جعبه کنسول وسط در هنگام رانندگی ممانعت کنید.

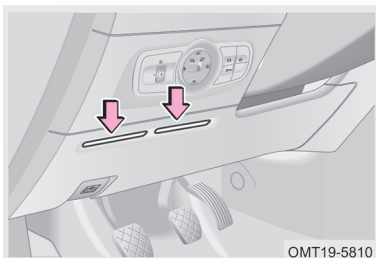

OMT19-5810

#### جاکارتی

جاکارتی‌ها در سمت چپ داشبورد و در زیر کلید تنظیم آینه‌ها قرار گرفته‌اند.

#### جاعینکی

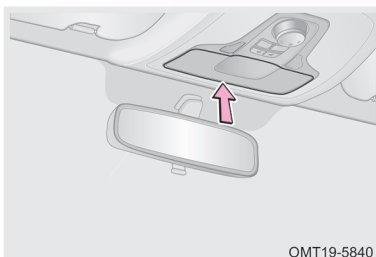

OMT19-5840

مطابق با تصویر، جاعینکی در کنار مجموعه چراغ سقفی جلو قرار گرفته و برای نگهداری عینک و سایر اقلام کوچک می‌تواند مورد استفاده قرار گیرد.



#### محفظه‌های روی درب

بر روی درب‌های جلو و عقب خودرو، محفظه‌هایی جهت نگهداری اشیایی از قبیل نقشه، بروشور و ... تعبیه شده است.

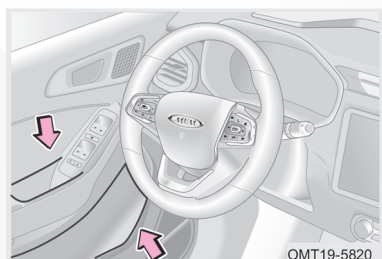

#### ⚠ احتیاط

از قرار دادن اشیا با اندازه بزرگتر از محفظه در داخل آن خودداری کنید.

#### کیف پشت صندلی

در پشت صندلی‌های جلو کیف‌هایی جهت قرار دادن روزنامه، پوشه و ... در نظر گرفته شده است.

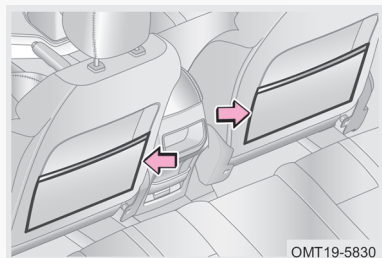

#### صندوق عقب

#### ■ فضای قرار دادن بار

قابلیت تا شدن صندلی عقب این امکان را به وجود می‌آورد که فضای قسمت عقب خودرو را بتوان افزایش داد. با جمع شدن صندلی عقب یک فضای مناسب و تقریباً هم‌سطح با کف صندوق جهت قرار دادن بار در اختیارتان قرار می‌گیرد.

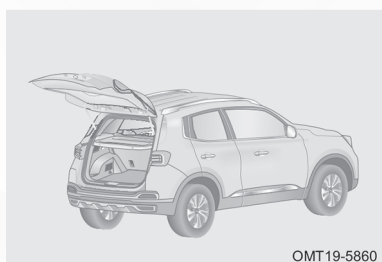

#### ■ احتیاط‌های لازم در قرار دادن بار

- اگر قرار است که بار و چمدان و ... را در قسمت صندوق عقب بگذارید، به نکات زیر توجه کنید:
- در صورت عدم استفاده سرنشینان از صندلی عقب، می‌توانید فضای صندوق عقب را با تا کردن پشت صندلی عقب افزایش دهید.
  - بارها را طوری در خودرو جای دهید که موجب برهم خوردن تعادل خودرو نشود.
  - برای کاهش مصرف سوخت از حمل بار اضافه و غیرضروری خودداری کنید.
  - از قرار دادن بار بیش از حد و بزرگ در قسمت عقب خودداری کنید، زیرا ممکن است باعث جلوگیری از بسته شدن درب صندوق عقب شود.

#### ! هشدار

- برای جلوگیری از سر خوردن بارهای قسمت عقب در حین ترمزگیری، از قرار دادن وسایل بلندتر از ارتفاع صندلی‌های عقب در صندوق خودداری کنید. آن‌ها را در کف صندوق بخوابانید، در غیر این صورت می‌توانند باعث مصدومیت افراد داخل خودرو شوند.
- هرگز به سرنشینان اجازه ندهید که در قسمت صندوق عقب بنشینند، سرنشینان فقط مجاز هستند که در صندلی‌ها بنشینند و کمر بند ایمنی را ببندند. در غیر این صورت، در ترمزهای شدید و یا تصادف‌ها احتمال آسیب دیدن زیاد است.
- بدون کسب اطمینان از بسته شدن کامل درب صندوق عقب، اقدام به رانندگی نکنید تا از بیرون افتادن بارها و ایجاد حادثه جلوگیری شود.

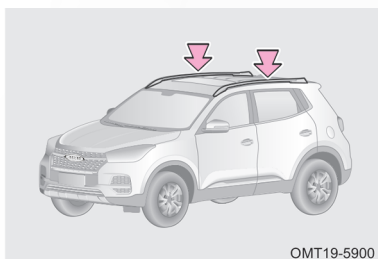

OMT19-5900

#### باربند

باربند برای قرار دادن مقداری از بارها با وزن حدوداً 30kg طراحی شده است. زیاد بودن وزن بار می‌تواند باعث خرابی باربند، سقف و سایر اجزا خودرو شود.

#### هشدار

- بارها را به گونه‌ای در باربند قرار دهید که وزن وارده به طرفین یکسان باشد. در غیر این صورت ممکن است در پیچیدن‌ها و ترمزگیری‌ها کنترل خودرو از دست خارج شده و منجر به ایجاد حادثه و مصدومیت و یا حتی مرگ شود.
- قرار دادن بار بر روی باربند باعث می‌شود تا ارتفاع مرکز ثقل خودرو افزایش یابد، لذا در این شرایط از سرعت زیاد، پیچیدن‌های ناگهانی، ترمزهای شدید و حرکات مارپیچی خودداری کنید. در غیر این صورت خطر واژگونی و از دست دادن کنترل خودرو وجود خواهد داشت.

#### احتیاط

- از قرار دادن بار بیش از حد بر روی باربند اجتناب کنید.
- طول و عرض بارهای قرار داده شده در باربند باید به اندازه‌ای باشد که از خودرو درازتر و یا عریض‌تر نباشد.
- قبل از رانندگی مطمئن شوید که بارهای باربند به خوبی محکم شده‌اند.
- مراقب باشید به رنگ سقف آسیبی وارد نشود. می‌توانید پتو یا محافظ دیگری را مابین بار و سقف خودرو قرار دهید.

### فصل ۶. شرایط اضطراری

۲۶۴	۶-۶. تعویض باتری	۲۴۵	۶-۱. رانندگی در شرایط اضطراری
۲۶۴	مراحل باز کردن و نصب کردن باتری	۲۴۵	فلاشر .....
۲۶۶	۶-۷. روشن نشدن موتور	۲۴۶	جلیقه شب‌نما .....
۲۶۶	بازدیدهای اولیه .....	۲۴۶	مثلت خطر .....
	روشن کردن موتور پس از چندین	۲۴۷	ابزار داخل صندوق عقب .....
۲۶۶	استارت ناموفق .....	۲۴۷	۶-۲. پنچر شدن تایر هنگام رانندگی
۲۶۷	۶-۸. استارت کمکی	۲۴۷	اقدامات لازم در زمان پنچر شدن تایر
۲۶۷	باتری به باتری کردن .....	۲۴۸	تعویض زاپاس .....
۲۶۷	مراحل باتری به باتری کردن .....	۲۵۳	۶-۳. داغ کردن موتور
۲۶۹	۶-۹. باز کردن اضطراری درب صندوق	۲۵۳	اقدامات لازم در صورت داغ کردن موتور
۲۶۹	دستگیره اضطراری درب صندوق .....	۲۵۵	۶-۴. تعویض فیوزها
۲۷۰	۶-۱۰. کلید مکانیکی درب	۲۵۵	فیوز .....
۲۷۰	باز کردن درب با کلید مکانیکی .....	۲۵۶	جعبه فیوز موتور و جعبه فیوز داشبورد
		۲۵۸	نحوه تعویض فیوز .....
		۲۵۹	۶-۵. حمل خودرو
		۲۵۹	نکات ایمنی هنگام حمل خودرو .....
		۲۶۱	حمل اضطراری .....
		۲۶۳	نصب بکسل‌بند .....

## ۱-۶. رانندگی در شرایط اضطراری

در طول رانندگی هر گونه مخاطره‌ها و شرایط اضطراری به صورت ناگهانی رخ می‌دهند، و تنها تصمیم‌گیری صحیح و فوری و انجام اقدام‌های درست و کنترل کردن خودرو است که می‌تواند از بروز سانحه جلوگیری کند و یا در صورت اتفاق افتادن سانحه، تلفات آن را به حداقل برساند.

### فلاشر

اگر مجبور به توقف خودرو در محلی هستید که احتمال تصادف و برخورد وجود دارد، چراغ‌های فلاشر را روشن کنید تا سایر رانندگان از موضوع باخبر شوند. سپس خودرو را در محلی که از جاده به اندازه کافی دور باشد، پارک کنید.

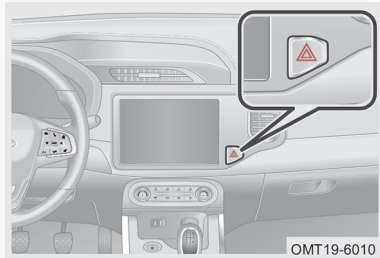

کلید فلاشر در زیر سیستم صوتی و تصویری قرار گرفته است.

برای روشن کردن فلاشر، کلید را فشار دهید و برای خاموش کردن آن، کلید را یک بار دیگر فشار دهید.

### ■ روشن شدن فلاشر در زمان ترمزگیری ناگهانی

در سرعت‌های بالا چنانچه پدال ترمز به صورت ناگهانی فشرده شود به طوری که شتاب منفی خودرو قابل توجه باشد، کلیه چراغ‌های راهنمای خودرو شروع به چشمک زدن خواهند کرد. نشانگر چراغ راهنما در صفحه کیلومترشمار هم به صورت چشمک‌زن روشن خواهد شد. اگر پدال ترمز رها شود یا کلید فلاشر فشار داده شود و یا این که کلید استارت خاموش شود، فلاشر خاموش می‌شود.

### مطالعه

- فلاشر را حتی در زمان خاموش بودن کلید استارت نیز می‌توان روشن کرد.
- در زمان باز شدن ایربگ‌ها، فلاشر به طور خودکار روشن می‌شود.

#### احتیاط ⚠️

برای جلوگیری از خالی شدن باتری، اگر موتور خاموش است، در مواقع غیرضروری از فلاشر استفاده نکنید.

#### جلیقه شب‌نما (در صورت تجبیز)

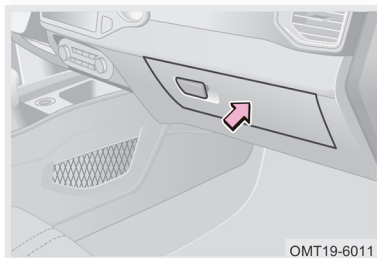

یک جلیقه نجات وجود دارد که داخل جعبه داشبورد قرار داده شده است. وقتی راننده با ایراد ناگهانی و یا خرابی خودرو مواجه می‌شود و برای بررسی آن مجبور به متوقف کردن خودرو است و یا زمانی که تصادفی رخ می‌دهد، جلیقه شب‌نما را به صورتی که نوارهای شب‌نمای آن رو به بیرون باشد، بپوشید. بازتاب نور توسط نوار شب‌نما می‌تواند رانندگان دیگر را خیردار کرده و از وقوع تصادف دوم جلوگیری کند.

#### مثلث خطر

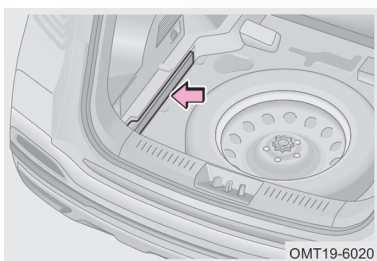

مثلث خطر در زیر موکت کف صندوق و در سمت چپ قرار داده شده است. وقتی راننده با ایراد ناگهانی و یا خرابی خودرو مواجه می‌شود و برای بررسی آن مجبور به متوقف کردن خودرو است و یا زمانی که تصادفی رخ می‌دهد، بازتاب نور توسط شبرنگ‌های مثلث خطر می‌تواند رانندگان دیگر را خیردار کرده و از وقوع تصادف دوم جلوگیری کند.

#### احتیاط

- مثلث خطر را در جاده‌های معمولی در فاصله ۵۰ متری از عقب خودرو قرار دهید.
- در بزرگراهها مثلث خطر را در فاصله ۱۵۰ متری از عقب خودرو قرار دهید.
- در شرایط بارانی و در سر پیچ‌ها فاصله بین خودرو و مثلث خطر باید بیش از ۱۵۰ متر در نظر گرفته شود. انجام این کار باعث می‌شود تا خودروهای عبوری زودتر متوجه توقف شما شوند.

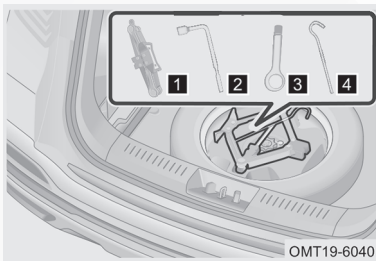

#### ابزار داخل صندوق عقب

۱ جک

۲ آچار چرخ

۳ بکسل‌بند

۴ دسته جک

## ۲-۶. پنچر شدن تایر هنگام رانندگی

### اقدام‌های لازم در زمان پنچر شدن تایر

اگر در حین رانندگی چرخ خودرو پنچر شد، ضمن کاهش تدریجی سرعت، غربلیک فرمان را با دو دست گرفته و سعی کنید خودرو را در مسیر مستقیم نگه دارید. به آرامی خودرو را به کنار جاده هدایت کرده و در یک مکان امن که دارای سطح صاف و سفت باشد، پارک کنید. از توقف در وسط بزرگراه و یا در کنار گارد ریل خودداری کنید.

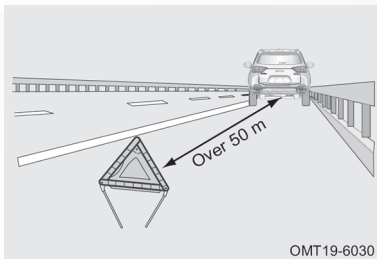

۱. اهرم ترمز دستی را بکشید و دسته دنده را در موقعیت P (در خودروهای مجهز به گیربکس اتوماتیک) و یا در موقعیت N (در خودروهای مجهز به گیربکس دستی) قرار دهید.
۲. موتور را خاموش کرده و فلاشر را روشن کنید.

۳. کلید افراد را از خودرو پیاده کرده و آن‌ها را از کنار جاده دور نگه دارید.

۴. مثلث خطر را از صندوق عقب برداشته و در فاصله بیش از ۵۰ متری از قسمت عقب خودرو قرار دهید.

#### ⚠ احتیاط

از رانندگی با تایر پنچر خودداری کنید. حرکت با تایر پنچر حتی در مسافت‌های کوتاه باعث صدمه دیدن آن خواهد شد که قابل تعمیر نیز نخواهد بود.

### تعویض زاپاس

#### ■ احتیاط‌های قبل از جک زدن

۱. محل مورد نظر برای قرار دادن جک باید به حد کافی سفت باشد.
۲. توصیه می‌شود توسط موانعی از حرکت چرخ‌های خودرو جلوگیری کنید و در هنگام استفاده از جک، کسی داخل خودرو نباشد.
۳. اجازه ندهید کسی اعضای بدن خود را در زیر خودرویی که با جک بلند شده است، قرار دهد.

#### ■ خارج کردن چرخ زاپاس از صندوق عقب

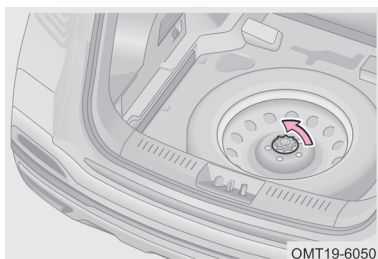

درب صندوق عقب را باز کنید و پس از بلند کردن موکت کف صندوق، ابزار را بردارید. پیچ ثابت‌کننده چرخ زاپاس را در خلاف جهت عقربه‌های ساعت باز کرده و چرخ زاپاس را بیرون بیاورید.



### ■ تعویض چرخ زاپاس

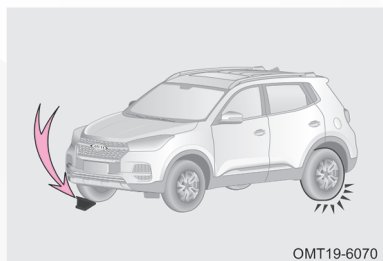

۱. قرار دادن مانع در جلوی چرخ‌ها

در زمان بلند کردن خودرو توسط جک باید در مقابل چرخ‌های که به صورت قطری در سمت مخالف چرخ پنچر قرار دارد، مانعی قرار دهید تا از حرکت چرخ‌ها جلوگیری شود.

چرخ‌های که باید مقابل آن مانع قرار دهید	چرخ پنچر
در پشت چرخ عقب راست	چرخ جلو چپ
در پشت چرخ عقب چپ	چرخ جلو راست
در جلوی چرخ جلو راست	چرخ عقب چپ
در جلوی چرخ جلو چپ	چرخ عقب راست

۲. شل کردن پیچ‌های چرخ

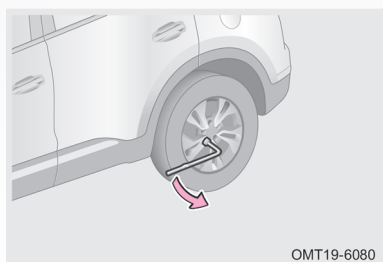

همیشه قبل از بلند کردن خودرو توسط جک، پیچ‌های چرخ‌ها را که می‌خواهید تعویض کنید، با استفاده از آچار چرخ شل کنید. آچار چرخ را طوری روی پیچ قرار دهید که دسته آن در سمت چپ شما قرار داشته باشد. سپس دسته آچار چرخ را گرفته و در جهت فلش نشان داده شده در شکل، آن را به سمت پایین فشار دهید.

#### احتیاط ⚠️

- اجازه سر خوردن آچار چرخ بر روی پیچ را ندهید. در غیر این صورت پیچ‌ها به راحتی آسیب خواهند دید.
- در این مرحله پیچ‌ها را فقط مقداری شل کنید و آن‌ها را به طور کامل باز نکنید. در غیر این صورت چرخ به علت وزن وارده از خودرو در خواهد آمد که می‌تواند باعث مصدومیت افراد و یا آسیب دیدگی خودرو شود.

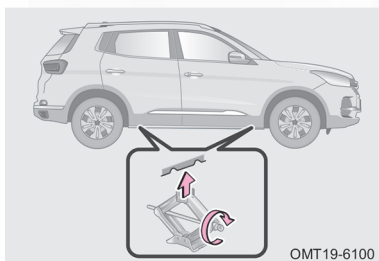

OMT19-6100

۳. قرار دادن جک در زیر خودرو

جک را در محلی که سطح آن صاف و محکم باشد، قرار دهید و از این که شیار روی جک در مقابل زبانه مخصوص جک بر روی بدنه خودرو قرار داشته باشد، اطمینان حاصل کنید. دسته جک را در جهت عقربه‌های ساعت بچرخانید تا شکاف روی جک با زبانه مخصوص جک در روی بدنه خودرو تماس پیدا کند.

#### هشدار ⚠️

- خودرو را تا ارتفاع مناسبی که بتوان چرخ را خارج کرد، بلند کنید.
- حداکثر بار قابل تحمل توسط جک، 1000Kg می‌باشد.

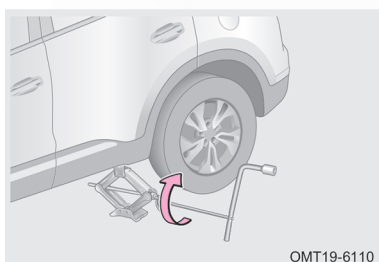

OMT19-6110

۴. بلند کردن خودرو

ابتدا اطمینان یابید که کسی در داخل خودرو حضور نداشته باشد.

دسته جک را روی جک نصب کنید، سپس آچار چرخ را از سوراخ تعبیه شده در انتهای دسته جک عبور دهید و آن را در جهت عقربه‌های ساعت

بچرخانید. زمانی که جک با خودرو تماس پیدا کرد، مجدداً قرارگیری صحیح جک نسبت به بدنه خودرو را کنترل نمایید.

۵. باز کردن چرخ پنچر

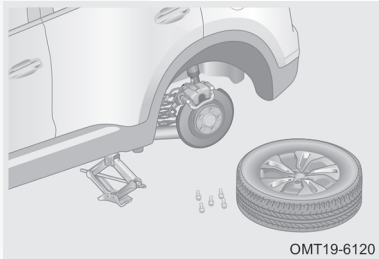

OMT19-6120

توسط آچار چرخ، ۵ عدد پیچ چرخ را در خلاف جهت عقربه‌های ساعت باز کنید و چرخ را از خودرو جدا کنید. چرخ را طوری روی زمین قرار دهید که سطح رینگ چرخ رو به بالا قرار بگیرد تا از آسیب دیدگی و ایجاد خراش بر سطح رینگ جلوگیری شود.

۶. نصب چرخ زاپاس

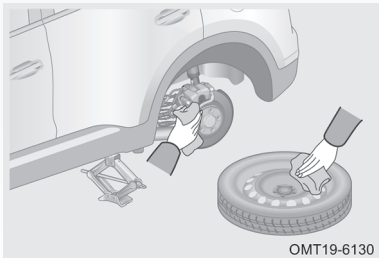

OMT19-6130

قبل از نصب زاپاس، هر گونه گرد و خاک و رسوبات روغنی را از روی کاسه چرخ و رینگ چرخ تمیز کنید. مطمئن شوید که سطح تماس بین کاسه چرخ و رینگ چرخ در شرایط مناسبی قرار دارد. در غیر این صورت ممکن است پیچ‌ها به طور ناگهانی باز شده و منجر به حادثه شود.

چرخ زاپاس را به آرامی در محل نصب خود قرار دهید.

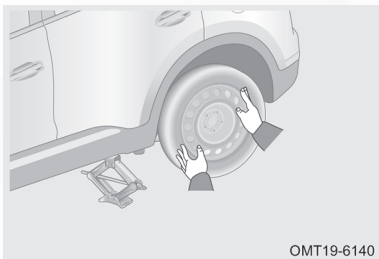

OMT19-6140

۷. سفت کردن پیچ‌های چرخ

ابتدا ۵ عدد پیچ چرخ را با دست سفت کنید. سپس چرخ را در محل خود صاف کرده و توسط آچار چرخ، پیچ‌ها را سفت کنید.

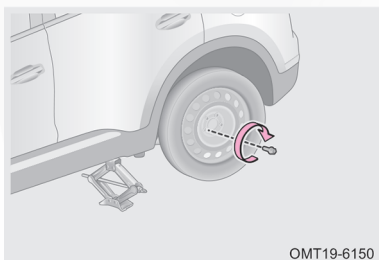

**⚠ احتیاط**

هرگز بر روی پیچ‌های چرخ گریس یا روغن نزنید و در صورت چرب بودن، قبل از نصب چرخ، آن‌ها را تمیز و خشک کنید.

۸. پایین آوردن خودرو و سفت کردن پیچ‌ها

برای پایین آوردن خودرو، دسته جک را در خلاف جهت عقربه‌های ساعت بچرخانید.

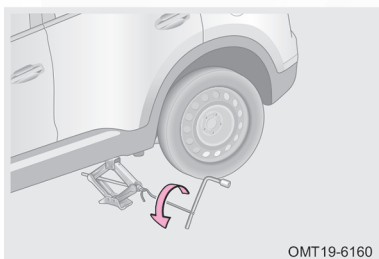

پیچ‌های چرخ را توسط آچار چرخ و به ترتیب شماره‌های نشان داده شده در شکل سفت کنید. مراحل سفت کردن را ۲ تا ۳ بار تکرار کنید تا زمانی که پیچ‌ها به طور کامل در جای خود قرار گیرند. برای سفت کردن پیچ‌ها فقط از آچار چرخ استفاده کنید.

۹. چرخ پنچر را در جای چرخ زاپاس قرار دهید.

۱۰. جک، مثلث خطر و سایر ابزارها را جمع‌آوری کرده و در محل اصلی خود در داخل صندوق قرار دهید.

۱۱. پس از تعویض چرخ، فشار باد تایر را بررسی کنید.  
اگر چراغ هشدار سیستم کنترل فشار باد تایر روشن شده است، ضمن رانندگی با سرعت کم، جهت تنظیم صحیح باد تایر، خود را به نزدیک‌ترین نمایندگی مجاز مدیران خودرو برسانید. فراموش نکنید که درپوش والو چرخ را ببندید. در غیر این صورت گرد و خاک و رطوبت به داخل والو نفوذ می‌کند و باعث می‌شود که به تدریج نشتی به وجود آید. در صورت مفقود شدن درپوش والو مشابه آن را جایگزین کنید.

#### هشدار

- وقتی که در شرایط اضطراری از چرخ زاپاس با سایز کوچک‌تر استفاده می‌کنید سرعت خودرو باید  $80\text{Km/h}$  یا کم‌تر از آن باشد.
- به منظور جلوگیری از هر گونه اتفاق ناخواسته در هنگام پایین آوردن خودرو، مطمئن شوید که خودتان و سایر افراد در فاصله مناسبی از خودرو قرار گرفته‌اید.
- با چرخ زاپاس با سایز کوچک‌تر نباید به مدت طولانی رانندگی کرد. پس از تعویض زاپاس با سایز کوچک‌تر، پیچ‌های چرخ را با گشتاور  $130\pm 10\text{N.m}$  سفت کنید. با سرعت کم رانندگی کنید و جهت جایگزین کردن چرخ زاپاس با سایز کوچک‌تر با چرخ استاندارد خودرو، خودتان را به نزدیک‌ترین نمایندگی مجاز مدیران خودرو برسانید. در غیر این صورت ممکن است پیچ این نوع چرخ زاپاس شل شده و چرخ از خودرو جدا شود.

### ۳-۶. داغ کردن موتور

#### اقدام‌های لازم در صورت داغ کردن موتور

اگر چراغ هشدار دمای آب موتور در صفحه کیلومترشمار چشمک بزند، یعنی دمای مایع خنک‌کننده موتور بالا است، هر چه سریع‌تر به نمایندگی مجاز مدیران خودرو مراجعه کنید.  
۱. با رعایت احتیاط، فوراً خودرو را به سمت کنار جاده هدایت کنید و در یک مکان امن

پارک کنید. ترمز پارک را بکشید و دسته دنده را در موقعیت P (خودروی مجهز به گیربکس اتوماتیک) یا خلاص (خودروی مجهز به گیربکس دستی) قرار داده و فلاشر را روشن کنید. اگر کولر خودرو روشن است، آن را خاموش کنید.

۲. اگر مایع خنک‌کننده یا بخار آن از مخزن انبساط بیرون می‌زند، موتور را خاموش کنید و تا فروکش کردن بخار مایع خنک‌کننده صبر کنید. اگر بخاری دیده نمی‌شود، موتور را روشن نگه داشته و بررسی کنید که آیا فن خنک‌کننده کار می‌کند یا خیر؟

اگر فن خنک‌کننده کار نمی‌کند، بلافاصله موتور را خاموش کرده و جهت بازدید و رفع عیب با نمایندگی مجاز مدیران خودرو تماس بگیرید.

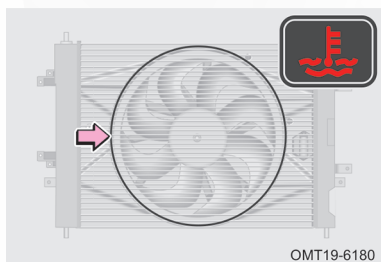

#### ⚠ هشدار

• خروج مایع خنک‌کننده یا بخار آن از زیر درب موتور نشان‌دهنده وجود فشار بسیار زیاد در مدار سیستم خنک‌کننده می‌باشد. برای جلوگیری از خطر سوختگی، درب موتور را تا زمانی که خروج بخار تمام نشده است، باز نکنید.

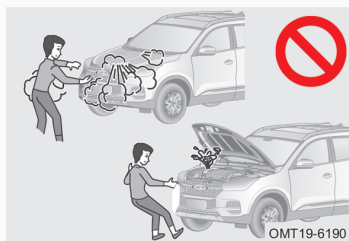

• در زمان گرم بودن موتور و رادیاتور، درب مخزن انبساط را باز نکنید. در غیر این صورت، فشار مدار خنک‌کننده باعث پرتاب مایع خنک‌کننده و بخارات آن می‌شود که می‌تواند سوختگی‌های شدیدی را به وجود بیاورد.

۳. درب موتور را باز کنید. رادیاتور، لوله‌ها و نواحی زیر خودرو را از لحاظ وجود نشتی مایع خنک‌کننده بررسی کنید. البته در نظر داشته باشید که خروج مقداری از آب از لوله تخلیه کولر خودرو عادی است.

#### ⚠ هشدار

زمانی که موتور در حال کار است، از نزدیک کردن دست و لباس خود به فن رادیاتور خودداری کنید. حتی در صورت خاموش بودن موتور نیز احتمال فعال شدن فن رادیاتور وجود دارد.

۴. در صورت مشاهده نشتی مایع خنک‌کننده موتور، فوراً موتور را خاموش کنید و برای بازدید و تعمیر با نمایندگی مجاز مدیران خودرو تماس بگیرید.

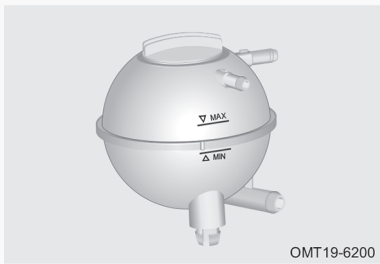

۵. اگر نشتی مشاهده نمی‌شود، سطح مایع خنک‌کننده در مخزن انبساط را بررسی کنید. اگر سطح مایع پایین‌تر از علامت "MIN" می‌باشد، به مقدار لازم مایع خنک‌کننده سرریز کنید تا سطح مایع به مابین علائم "MIN" و "MAX" برسد. فقط از مایع خنک‌کننده توصیه شده توسط شرکت مدیران خودرو استفاده کنید.

#### ⚠ احتیاط

- در مواقع اضطراری و در صورت در دسترس نبودن مایع خنک‌کننده می‌توان به طور موقتی از آب استفاده نمود.
- اگر تعداد دفعات داغ شدن موتور زیاد است، در اسرع وقت جهت بازدید و تعمیر به یکی از نمایندگی‌های مجاز مدیران خودرو مراجعه کنید.

## ۶-۴. تعویض فیوزها

### فیوز

فیوزها جهت محافظت از مدارهای برقی و تجهیزات الکتریکی خودرو مورد استفاده قرار می‌گیرند. اگر یک وسیله برقی نتواند روشن شود، ممکن است فیوز آن سوخته باشد که در این صورت باید فیوز را بررسی و یا تعویض کنید.

## جعبه فیوز موتور و جعبه فیوز داشبورد

### ■ جعبه فیوز موتور

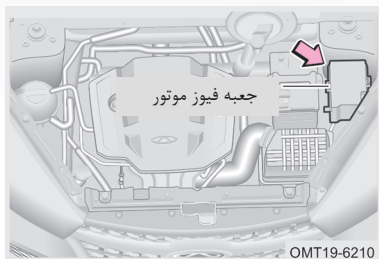

درب موتور را باز کنید، جعبه فیوز محفظه موتور را می‌توانید در سمت راست موتور (در تصویر با فلش مشخص شده است) مشاهده کنید. پس از فشار دادن گیره‌های دوطرف جعبه فیوز، درب آن را بردارید و فیوزها و رله‌ها را بازدید و یا تعویض کنید.

### ■ جعبه فیوز داشبورد



جعبه فیوز داشبورد در سمت چپ داشبورد و پشت قاب پایینی داشبورد قرار دارد. برچسب راهنمای جعبه فیوز هم در پشت قاب پایینی نصب شده است.

### مطالعه

- هنگام باز کردن قاب پایینی سمت چپ داشبورد مراقب باشید تا به تزیینات داخلی خودرو آسیبی وارد نکنید. در صورت نیاز به نمایندگی مجاز مدیران خودرو مراجعه کنید.
- جعبه فیوز همواره باید تمیز و خشک باشد. در زمان باز کردن اجازه ورود آب و رطوبت به جعبه فیوز را ندهید. آلودگی و رطوبت سبب ایجاد خرابی در مدارهای برقی خواهد شد.



## بررسی فیوزها

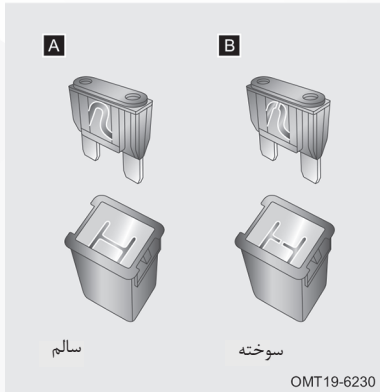

در صورت عدم کارکرد وسایل برقی خودرو، فیوز آن‌ها را بازدید کنید و در صورت سوختن، فیوز را تعویض کنید.

با استفاده از تصویر مقابل می‌توانید فیوز سالم را از فیوز سوخته تشخیص دهید.

**A** فیوز سالم

**B** فیوز سوخته

## ■ بازدید فیوزهای جعبه فیوز محفظه موتور

۱. کلیه لوازم برقی و کلید استارت را خاموش کنید.
۲. کابل منفی باتری را جدا کنید.
۳. درپوش جعبه فیوز را برداشته و فیوزها را یک به یک بر اساس راهنمای درج شده در پشت درپوش جعبه فیوز، مورد بررسی قرار دهید.

## ■ بازدید فیوزهای جعبه فیوز داشبورد

۱. کلیه لوازم برقی و کلید استارت را خاموش کنید.
  ۲. کابل منفی باتری را جدا کنید.
  ۳. جعبه فیوز داشبورد در سمت چپ داشبورد و پشت قاب پایینی داشبورد قرار دارد. برای بازدید فیوزها ابتدا باید قاب پایینی داشبورد را باز کنید.
- تک‌تک فیوزها را بر اساس راهنمای درج شده در پشت درپوش جعبه فیوز مورد بررسی قرار دهید.

#### نحوه تعویض فیوز

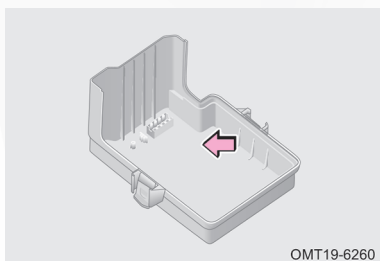

۱. کلیه لوازم برقی و کلید استارت را خاموش کنید.  
۲. درب جعبه فیوز را باز کرده و فیوز مشکوک به سوختن را با استفاده راهنمای فیوزها شناسایی کنید.

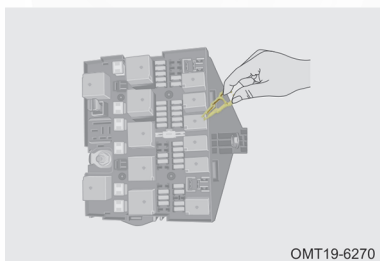

۳. فیوز را پس از شناسایی توسط گیره فیوزکش از جعبه فیوز بیرون بکشید.  
۴. بررسی کنید که آیا فیوز سوخته است؟ اگر مطمئن نیستید که فیوز سالم است یا خیر، بهتر است از یک فیوز سالم دیگر که دارای آمپر یکسان هستند، استفاده کنید.

۵. فقط از فیوزی استفاده کنید که آمپر آن مطابق با فیوز سوخته باشد. آمپر مجاز فیوزها را می‌توانید بر روی فیوز و یا بر روی درب جعبه فیوز مشاهده کنید.

در صورتی که فیوز یدکی در دسترس نباشد، می‌توانید به طور موقت از فیوزهای مشابه مربوط به برخی وسایل برقی کم‌اهمیت‌تر (مثل رادیو یا فن‌دک) استفاده کنید.  
خرید و تهیه یک دست فیوز با آمپرهای مختلف و نگهداری آن‌ها در خودرو، اقدام مفیدی است.

#### احتیاط

- قبل از تعویض فیوز، کلید استارت و تمامی لوازم برقی را خاموش کنید.
- هرگز از فیوز با آمپر بالا استفاده نکنید، در غیر این صورت مدار و تجهیزات الکتریکی آسیب خواهند دید. اگر فیوز تعویض شده هم بسوزد، بیان گر وجود ایراد در مدار برقی می باشد. جهت بازدید و رفع عیب به یکی از نمایندگی های مجاز مدیران خودرو مراجعه کنید.
- هیچ وقت به جای فیوز از سیم استفاده نکنید، حتی به طور موقتی. انجام این کار باعث اتصالی و آسیب دیدن مدار و حتی آتش سوزی می شود.
- بر روی فیوز و جعبه فیوز هیچ گونه دست کاری و تعمیراتی صورت ندهید.

## ۵-۶. حمل خودرو

### نکات ایمنی هنگام حمل خودرو

از ایمن بودن زنجیرها و اهرم بندی های خودروی حمل مطمئن شوید و در هنگام حمل خودرو از قوانین ترافیکی و محلی اطاعت کنید. چرخ هایی که بر روی زمین قرار می گیرند و اکسل مربوطه باید در وضعیت مناسبی قرار داشته باشند، در غیر این صورت باید از خودروبر یا کامیون کفی استفاده کنید.

یدک کردن: قبل از یدک کردن خودرو، ترمز پارک برقی را آزاد کنید و گیربکس را در وضعیت خلاص قرار دهید.

آزاد کردن ترمز پارک برقی در شرایط اضطراری: کلید ترمز پارک برقی را فشار داده و نگه دارید و هم زمان کلید استارت را خاموش کنید. استفاده از این روش فقط برای زمان حمل های امدادی و شرایط خاص توصیه می شود.

شیوه‌های صحیح حمل خودرو در زیر توضیح داده شده‌اند:

- حمل با بلند کردن چرخ‌های جلوی خودروی معیوب (برای خودروهای با چرخ محرک جلو)

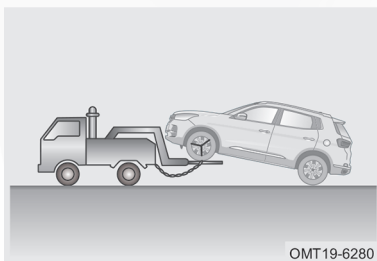

- حمل با بلند کردن چرخ‌های جلوی خودرو و قرار دادن چرخ کمکی در زیر چرخ‌های عقب خودروی معیوب (برای خودروهای چهارچرخ محرک یا چرخ عقب محرک)

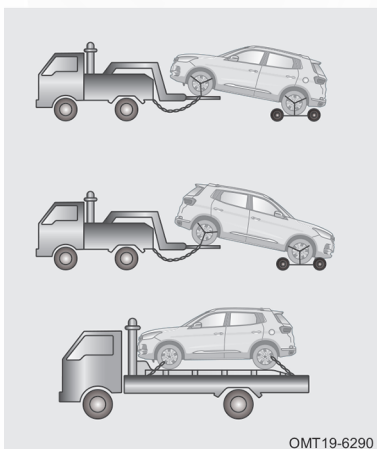

- حمل با بلند کردن چرخ‌های عقب خودرو و قرار دادن چرخ کمکی در زیر چرخ‌های جلوی خودروی معیوب (برای خودروهای چهار چرخ محرک یا چرخ جلو محرک)
- حمل با خودروبر (برای خودروهای چهار چرخ محرک یا چرخ جلو محرک یا چرخ عقب محرک).

#### ⚠ احتیاط

- پس از بلند کردن چرخ‌های خودرو، آن‌ها را باید توسط زنجیر یا ابزار مشابه ثابت نگه دارید.
- قبل از بکسل کردن خودرو، ترمز پارک برقی را آزاد کنید و دسته دنده را در حالت خلاص (N) قرار دهید.
- شیب قسمت عقب خودرو نسبت به زمین را به طور مناسب تنظیم کنید تا از برخورد سپر عقب و یا اجزا زیر خودرو با زمین جلوگیری شود.

شیوه‌های نادرست حمل خودرو:

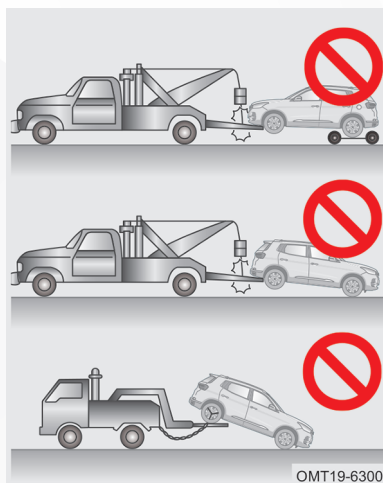

- حمل توسط خودروهای جرثقیل‌دار که از زنجیر و قرقه برای بلند کردن چرخ‌های جلو خودرو استفاده می‌کنند.
- حمل توسط خودروهای جرثقیل‌دار که از زنجیر و قرقه برای بلند کردن چرخ‌های عقب خودرو استفاده می‌کنند.
- حمل به حالتی که چرخ‌های عقب خودرو بلند شده و چرخ‌های جلو روی زمین کشیده شوند.

#### ⚠ احتیاط

حمل خودرو با روش‌های فوق و آویزان شدن جلو یا عقب خودرو توسط جرثقیل‌های زنجیری یا طنابی باعث آسیب دیدگی بدنه خودرو می‌شود.

### حمل اضطراری

در صورتی که شرکت‌های حمل خودرو در دسترس نباشند، می‌توانید خودرو را به طور موقت با استفاده از یک کابل، زنجیر یا میله مناسب، بکسل کنید. در زمان بکسل کردن خودرو باید بیش‌تر از مواقع عادی احتیاط را رعایت کنید. بکسل کردن را باید فقط در جاده‌های با سطح سفت و محکم و در مسافت‌های کوتاه و حرکت با سرعت پایین انجام دهید. باید راننده در خودروی بکسل شده حضور داشته باشد تا بتواند کنترل خودرو و کنترل پدال ترمز را در اختیار بگیرد.

اقدام‌های قبل از بکسل کردن:

۱. ترمز پارک برقی را آزاد کنید.
۲. دسته دنده را در موقعیت N (خلاص) قرار دهید.
۳. کلید استارت باید در وضعیت ON یا ACC قرار داشته باشد.

#### احتیاط

- قبل از بکسل کردن مطمئن شوید که چرخ‌ها، اکسل، سیستم انتقال قدرت و فرمان در شرایط خوبی قرار دارند.
- سیم یا کابل بکسل را به طور ایمن و اطمینان بخش به بکسل بندبندید.
- زاویه بکسل کردن باید تا حد امکان مستقیم باشد. هرگز خودرو را از سمت کنار بکسل نکنید تا از آسیب دیدن احتمالی پیش‌گیری شود.
- اگر موتور روشن نباشد، غربیلک فرمان و پدال ترمز به دلیل کار نکردن پمپ هیدرولیک فرمان و بوستر ترمز به شدت سفت می‌شوند. بنابراین هنگام بکسل کردن خودرو احتیاط کنید.
- اگر خودرو به نحوی آسیب دیده است که به سختی حرکت می‌کند، با بکسل کردن اجباری ایرادی دیگر به آن وارد نکنید.
- در این شرایط با امداد مدیران خودرو یا شرکت‌های حمل خودرو تماس بگیرید.

#### هشدار

- بکسل کردن را باید فقط در جاده‌های با سطح سفت و محکم و در مسافت‌های کوتاه و حرکت با سرعت پایین انجام دهید. قبل از بکسل کردن مطمئن شوید که چرخ‌ها، اکسل، سیستم انتقال قدرت و فرمان در شرایط خوبی قرار دارند.
- هنگام بکسل کردن خودرو، از شتاب ناگهانی، پیچیدن ناگهانی و حرکات مارپیچی پرهیزید تا کابل یا سیم و بکسل بند تحت فشار قرار نگیرند، زیرا ممکن است تحت فشار زیاد صدمه ببینند و باعث ایجاد خسارت‌های جانی و مالی شود.
- برای جلوگیری و پیش‌گیری از صدمه‌های جسمی، سایر سرنشینان به غیر از راننده باید از خودروی بکسل شده پیاده شوند.
- خودرو را به مدت طولانی بکسل نکنید.
- پیشنهاد می‌شود جهت بکسل کردن خودروی مجهز به گیربکس اتوماتیک با امداد مدیران خودرو یا شرکت‌های حمل خودرو تماس بگیرید.

## نصب بکسل بند

### ■ محل نصب بکسل بند جلو

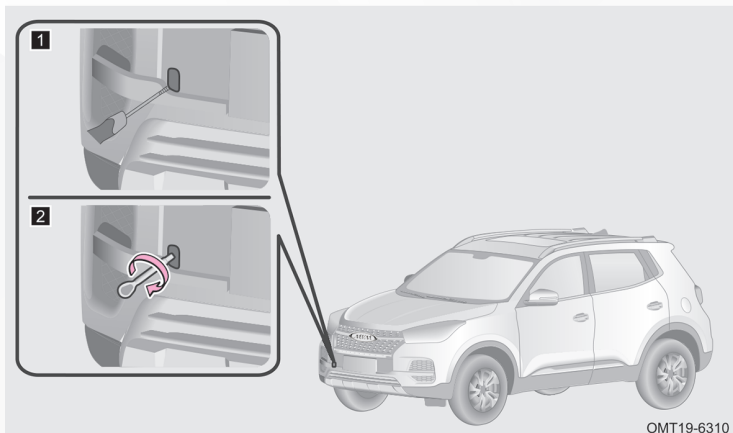

محل اتصال بکسل بند جلو در قسمت پایینی و سمت راست سپر جلو قرار دارد.  
۱. درپوش محل نصب بکسل بند را توسط یک پیچ گوشتی تخت و نواریچ شده از روی سپر جدا کنید.

۲. بکسل بند را ابتدا با دست در جهت عقربه‌های ساعت در محل خود پیچ کنید. سپس آن را با استفاده از آچار چرخ به خوبی سفت کنید.

### ■ محل نصب بکسل بند عقب

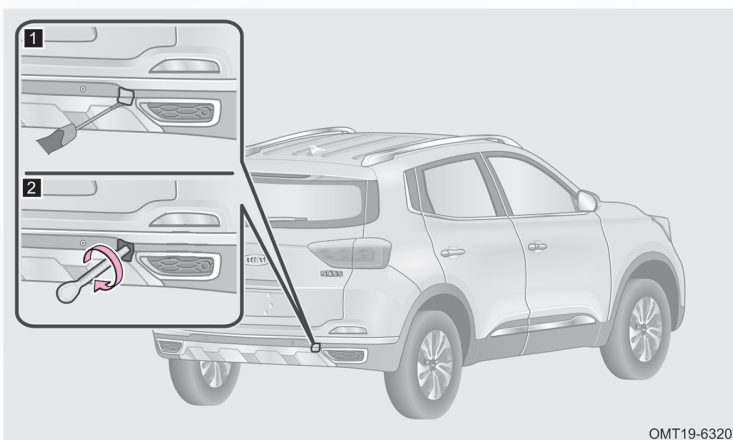

- محل نصب بکسل بند عقب در قسمت پایینی و سمت راست سپر عقب قرار دارد.
۱. درپوش محل نصب بکسل بند را توسط یک پیچ گوهی تخت و نواریچ شده از روی سپر جدا کنید.
  ۲. بکسل بند را ابتدا با دست در جهت عقربه‌های ساعت در محل خود پیچ کنید. سپس آن را با استفاده از آچار چرخ به خوبی سفت کنید.
  ۳. سیم یا کابل بکسل فقط زمانی می‌تواند به خودرو وصل شود که بکسل بند در محل خود نصب شده باشد.
  ۴. راننده هر دو خودرو باید با اصول حمل خودرو به روش بکسل کردن آشنا باشند، در غیر این صورت در انجام کار موفق نخواهند بود.
  ۵. هنگام بکسل کردن با احتیاط و آرامش رانندگی کنید. نیروها و تنش‌های ناشی از کشش شدید ممکن است به خودرو آسیب برساند.

#### ⚠ احتیاط

فقط از بکسل‌بندی که به همراه خودرو توسط مدیران خودرو ارائه شده است، استفاده کنید.

#### ⚠ هشدار

اطمینان یابید که بکسل بند به طور ایمن و محکم در محل خود نصب شده است. در غیر این صورت، ممکن است در زمان بکسل کردن، شل شده و باعث بروز حوادث منجر به جراحت و حتی مرگ شود.

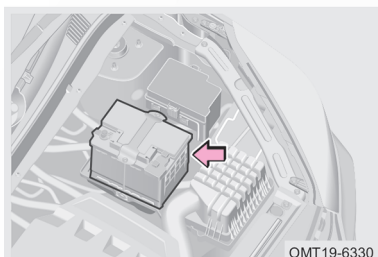

## ۶-۶. تعویض باتری

### مراحل باز کردن و نصب کردن باتری

- برای تعویض باتری، مراحل زیر را به ترتیب انجام دهید:
۱. کلید لوازم برقی و کلید استارت را خاموش کنید.
  ۲. درب موتور را باز کنید.



۳. کابل منفی باتری (-) را جدا کنید.
  ۴. کابل مثبت باتری (+) را جدا کنید.
  ۵. بست نگه‌دارنده باتری را باز کرده و باتری را خارج کنید.
  ۶. باتری جدید که دارای مشخصات فنی یکسان با باتری خودرو می‌باشد را بر روی خودرو قرار دهید.
- برای نصب باتری، به ترتیب برعکس مراحل باز کردن عمل کنید.

#### حفاظت از محیط زیست

باتری مستعمل حاوی اسید سولفوریک و سرب می‌باشد که به طور معمولی قابل بازیافت نمی‌باشند. باتری‌های مصرف شده را جهت حفاظت از محیط‌زیست به مراکز مجاز بازیافت تحویل دهید.

#### احتیاط

مراقب باشید تا ابزار فلزی باعث اتصال دو قطب باتری به همدیگر نشود. همچنین نباید ابزار فلزی به طور ناخواسته در یک لحظه هم به قطب مثبت باتری و هم به بدنه خودرو برخورد داشته باشد.

#### هشدار

- باتری را از دسترس کودکان دور نگه دارید.
- نزدیک باتری از روشن کردن شعله، فن‌دک، کبریت و کشیدن سیگار جدا خودداری کنید.
- باتری را هرگز به صورت اریب یا وارونه قرار ندهید، زیرا اسید داخل باتری بسیار خورنده می‌باشد. هنگام باز و بست یا حمل باتری از دستکش و لباس ایمنی استفاده نمایید.
- مراقب باشید پوست و لباس‌تان با اسید باتری تماس نداشته باشد. در صورت تماس اسید با پوست یا لباس، محل تماس را فوراً با محلول آب و صابون و سپس با آب فراوان بشویید و در صورت لزوم به مراکز درمانی مراجعه کنید.

## ۶-۷. روشن نشدن موتور

### بازدیدهای اولیه

اگر موتور روشن نمی‌شود مطمئن شوید که کلیه مراحل صحیح استارت زدن را طبق مطالب بخش ۴ انجام داده‌اید و از کافی بودن مقدار بنزین در باک اطمینان دارید.

اگر موتور استارت نخورد یا به سختی استارت بخورد:

۱. تمیز بودن و اتصال مناسب سرباطری‌ها را بررسی کنید.

۲. اگر سرباطری‌ها در وضعیت مناسبی قرار دارند، چراغ جلو را روشن کرده و استارت بزنید.

اگر چراغ جلو کم‌نور و یا خاموش شود، باتری خالی شده است و برای روشن کردن خودرو باید از باتری کمکی استفاده کنید. اگر چراغ جلو هنگام استارت زدن روشن بماند و کم‌نور نشود، سیستم استارت خودرو دارای ایراد است که برای بازدید و تعمیر باید با نمایندگی مجاز مدیران خودرو تماس بگیرید.

اگر موتور استارت بخورد ولی روشن نشود:

۱. کلید استارت را خاموش کنید و یا در موقعیت ACC قرار دهید و سپس مجدداً استارت بزنید.

۲. اگر موتور باز هم روشن نشد، احتمالاً به خاطر تکرار استارت زدن، موتور دچار خفگی شده است. توضیحات قسمت بعد را مطالعه کنید.

۳. اگر موتور همچنان نمی‌تواند روشن شود، احتمالاً سایر سیستم‌های خودرو به مشکل برخورد کرده‌اند. با یکی از نمایندگی‌های مجاز مدیران خودرو تماس برقرار کنید.

### روشن کردن موتور پس از چندین استارت ناموفق

در صورت روشن نشدن موتور و تکرار استارت زدن، بنزین زیاد وارد سیلندرهای موتور می‌شود و ممکن است موتور دچار خفگی شده باشد. کلید استارت را خاموش کنید و پس از چند دقیقه مجدداً مراحل استارت زدن را طی کنید. اگر موتور همچنان قادر به روشن شدن نیست، جهت بازدید و تعمیر با یکی از نمایندگی‌های مجاز مدیران خودرو تماس بگیرید.

#### احتیاط

- هر بار استارت زدن را بیش تر از ۱۵ ثانیه طول ندهید تا از خرابی و آسیب دیدگی استارت جلوگیری شود.
- اگر موتور به سختی روشن می شود و یا به دفعات زیاد خاموش می شود، در اولین فرصت به یکی از نمایندگی های مجاز مدیران خودرو مراجعه کنید.

## ۸-۶. استارت کمکی

### باتری به باتری کردن

چنانچه توانایی انجام استارت کمکی را ندارید، با امداد مدیران خودرو برای اعزام امدادگر و یا انتقال خودرو به نمایندگی تماس بگیرید. زیرا باتری به باتری کردن به روش اشتباه منجر به آسیب دیدن خودتان و خودرو خواهد شد.

#### هشدار

- باید از کابل های رابط استاندارد استفاده کنید.
- در لحظه استارت زدن، خیلی به باتری نزدیک نشوید.
- از استعمال دخانیات و روشن کردن کبریت و فندک خودداری کنید.

#### احتیاط

- ولتاژ باتری کمکی باید 12-13V باشد. اگر از صحیح و مناسب بودن ولتاژ باتری کمکی مطمئن نیستید، از آن استفاده نکنید.
- در حین اتصال کابل های رابط، مراقب باشید که آنها به پره های فن و تسمه ها گیر نکنند.

### مراحل باتری به باتری کردن

۱. کلید لوازم برقی غیرضروری را خاموش کنید. اگر از باتری خودروی دیگر به عنوان باتری کمکی استفاده می کنید، مطمئن شوید که بین دو خودرو هیچ گونه تماسی برقرار نباشد.

#### احتیاط ⚠️

اجازه دهید موتور خودرویی که از باتری آن به عنوان باتری کمکی استفاده می‌کنید، چند دقیقه روشن بماند و در لحظه استارت کمکی، پدال گاز را کمی فشار دهید.

۲. کابل‌های رابط را مطابق شکل زیر وصل کنید.

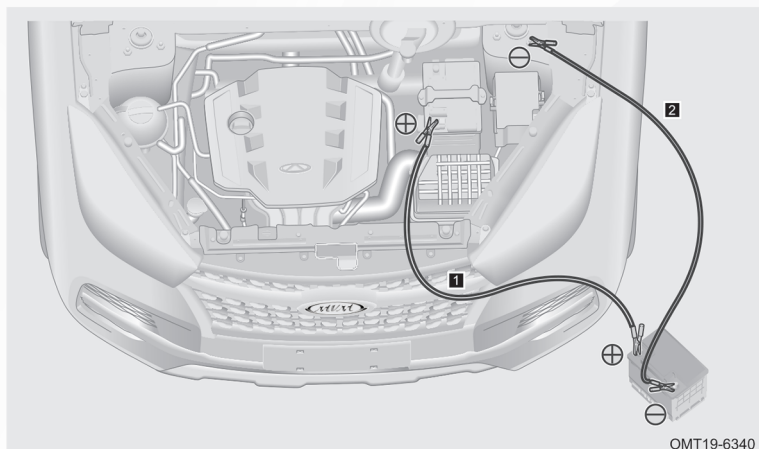

۱. قطب مثبت (+) باتری خالی را توسط کابل قرمز رنگ به قطب مثبت (+) باتری کمکی وصل کنید.

۲. یک سر کابل مشکی را به قطب منفی (-) باتری کمکی و انتهای دیگر کابل منفی را به قطب منفی باتری خالی و یا به یک قسمت فلزی و بدون رنگ بدنه خودرو وصل کنید.

۳. اکنون موتور خودرویی که باتری آن دچار مشکل شده است را استارت بزنید و پس از روشن شدن به مدت چند دقیقه پدال گاز را به آرامی فشار دهید.

۴. کابل‌ها را دقیقاً به ترتیب برعکس مراحل وصل کردن از باتری‌ها جدا کنید (ابتدا کابل منفی و سپس کابل مثبت را باز کنید).

#### احتیاط

- هنگام وصل کردن کابل‌ها، خیلی به سمت باتری‌ها خم نشوید.
- اجازه ندهید که گیره‌های کابل‌ها با همدیگر و یا با بدنه و اجزا فلزی خودروها تماس پیدا کنند.
- از وصل کردن کابل‌ها به قطعات متحرک خودرو و یا تماس یافتن با آن‌ها خودداری کنید.
- اگر استارت اول موفقیت‌آمیز نبود، سفت بودن اتصال گیره کابل‌ها را بررسی کنید و مجددا اقدام به استارت زدن نکنید. اگر در استارت‌های بعدی نیز موتور روشن نشود، جهت رفع مشکل به یکی از نمایندگی‌های مجاز مدیران خودرو مراجعه کنید.

## ۹-۶. باز کردن اضطراری درب صندوق

### دستگیره اضطراری درب صندوق

#### ■ روش باز کردن درب صندوق در شرایط اضطراری

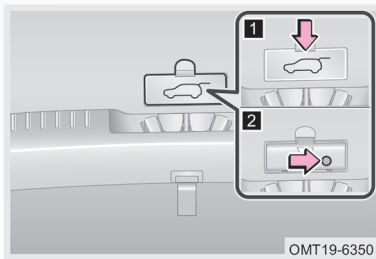

- دستگیره اضطراری درب صندوق عقب بر روی رودری درب صندوق قرار دارد.
  - چنانچه برق خودرو قطع شده باشد، درب صندوق عقب را نمی‌توان توسط دستگیره بیرونی و یا توسط کلید هوشمند باز کرد. در این گونه شرایط افراد داخل خودرو می‌توانند با استفاده از دستگیره اضطراری، در صندوق را باز کرده و سریعاً از خودرو خارج شوند.
- روش انجام کار:
۱. خودرو را متوقف کنید.
  ۲. صندلی عقب را جمع کنید.
  ۳. به داخل صندوق عقب رفته و درپوش دستگیره اضطراری را باز کنید.

۴. کلید مکانیکی را به سوراخ تعبیه شده در دستگیره اضطراری وارد کنید و آن را در خلاف جهت عقربه‌های ساعت بچرخانید و هم‌زمان درب صندوق را به سمت بالا فشار دهید تا باز شود.

## ۱۰-۶. کلید مکانیکی درب

### باز کردن درب با کلید مکانیکی

#### ■ قفل کردن درب جلو راست و درب‌های عقب به طور دستی

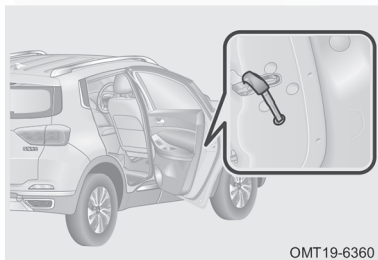

OMT19-6360

اگر باتری خودرو خالی و یا ضعیف شده باشد، دیگر نمی‌توان درب‌ها را به طور الکترونیکی قفل کرد. در صورت پیش آمدن این وضعیت باید از روش قفل کردن اضطراری استفاده نمود.

۱. درب خودرو را باز کنید.

۲. درپوش پلاستیکی قفل درب واقع در سطح داخلی درب را بردارید.

۳. شستی زرد رنگ قفل درب که از محل سوراخ قفل مشاهده می‌شود را با نوک کلید مکانیکی فشار دهید تا قفل همان درب فعال شود.

۴. درپوش پلاستیکی قفل درب را در محل خود نصب کنید و درب را ببندید.

۵. جهت حصول اطمینان از قفل شدن درب، دستگیره بیرونی درب را یک بار بکشید.

۶. سایر درب‌ها را نیز به همین روش می‌توانید قفل کنید (درب راننده را نمی‌توان به این روش قفل کرد).

#### ■ باز کردن و قفل کردن درب راننده به طور دستی



OMT19-6037

کلید مکانیکی را وارد سوراخ روی دستگیره بیرونی درب راننده کرده و با چرخاندن در جهت عقربه‌های ساعت درب را قفل کنید. برای باز کردن درب، کلید مکانیکی را در خلاف جهت عقربه‌های ساعت بچرخانید.

#### احتیاط

- در صورت مواجه شدن با مشکل عدم باز شدن و قفل شدن درب به طور الکترونیکی، در اولین فرصت جهت رفع ایراد به یکی از نمایندگان های مجاز مدیران خودرو مراجعه کنید.
- اگر به علت قطع برق خودرو درها را به طور اضطراری قفل کرده‌اید، جهت حصول اطمینان از موفقیت آمیز بودن عملیات، تک تک درها را با کشیدن دستگیره بیرونی مجدداً تست کنید. در صورت وجود مشکل در قفل شدن درها، هر چه سریع تر به نمایندگان مجاز مدیران خودرو مراجعه کنید.

## فصل ۷. خدمات مشتریان

۷-۱. خدمات و سرویس	۲۷۳	۷-۳. لزوم انجام سرویس‌های	۲۷۴
تعیین وقت سرویس‌های دوره‌ای .....	۲۷۳	دوره‌ای در نمایندگی مجاز	۲۷۴
لیست خدمات و سرویس‌ها .....	۲۷۳	۷-۴. روش‌های تماس با شرکت	۲۷۴
تعیین اولویت سرویس‌ها .....	۲۷۳	۷-۵. اطلاعات مورد نیاز جهت	۲۷۵
۷-۲. درخواست مشتریان	۲۷۳	ارسال به شرکت	۲۷۵
رضایت‌مندی مشتریان.....	۲۷۳		



## ۱-۷. خدمات و سرویس

### تعیین وقت سرویس‌های دوره‌ای

اگر سرویس‌هایی که انجام می‌دهید در دوران گارانتی خودرو است، در صورت مراجعه به نمایندگی، اسناد لازم را به همراه داشته باشید. همه عملیات صورت گرفته در سرویس‌های ادواری شامل گارانتی نخواهد بود، در این باره می‌توانید با کارشناسان فنی صحبت کنید. سوابق سرویس‌ها و تعمیرات گذشته را همراه داشته باشید تا در صورت وجود مشکل راه‌گشا باشد.

### لیست خدمات و سرویس‌ها

لیستی از اقداماتی که باید بر روی خودرویتان صورت گیرد، آماده کنید و در حین پذیرش آن‌ها را ارایه دهید.

هم‌چنین اگر تصادف یا مساله خاصی وجود دارد، آن را به کارشناسان فنی توضیح دهید تا بتوانند بهترین خدمات را به شما ارایه دهند.

### تعیین اولویت سرویس‌ها

اگر تعداد تعمیرات و سرویس‌های مورد نظر شما زیاد است و از طرفی تا آخر وقت همان روز می‌خواهید خودرو را تحویل بگیرید، با کارشناس یا مشاور خود مشورت کرده و تعمیرات را از نظر اهمیت اولویت‌بندی کنید.

## ۲-۷. درخواست مشتریان

### رضایت‌مندی مشتریان

مدیران خودرو و تمامی نمایندگان آن تلاش می‌کنند تا با ارایه محصولات و خدمات خود، رضایت‌مندی شما را فراهم کنند و خوشحالی شما برای ما بسیار مهم است. چنانچه مشکل خاصی داشتید، مراحل زیر را انجام دهید:

- مشکل را به کارشناس فنی نمایندگی توضیح دهید. نمایندگان در اسرع وقت اقدامات لازم را برای رفع مشکل شما به کار خواهند بست.
- چنانچه مشکل شما حل نشده است، موضوع را با مدیریت نمایندگی در میان بگذارید تا به شما کمک کنند.
- و اگر مدیریت نمایندگی نیز نتوانست مشکل شما را حل کند، با شرکت خدمات پس از فروش مدیران خودرو تماس بگیرید.

### ۳-۷. لزوم انجام سرویس‌های دوره‌ای در نمایندگی مجاز

قطعات یدکی اصلی شرکت Chery و مواد مصرفی توصیه شده توسط آن تضمینی برای افزایش عمر مفید خودروی شما می‌باشد. شرکت مدیران خودرو نیز در همین راستا در نمایندگی‌های خود صرفاً این نوع قطعات را ارائه می‌دهد. لذا جهت انجام سرویس به نمایندگی‌های مجاز مدیران خودرو مراجعه کنید و قطعاتی که استفاده می‌کنید، حتماً قطعات اصلی شرکت چری Chery باشد و فقط قطعاتی که با آرم Chery باشند، تحت پوشش گارانتی خواهند بود. فقط نمایندگی‌های مدیران خودرو دارای مهارت و دانش لازم برای رفع عیب خودروی شما هستند و زیر نظر شرکت مدیران خودرو آموزش دیده‌اند تا بهترین خدمات را برای جلب رضایت شما، ارائه دهند.

### ۴-۷. روش‌های تماس با شرکت

تماس با شرکت خدمات پس از فروش مدیران خودرو از راه‌های زیر امکان‌پذیر است:  
آدرس:

تهران، کیلومتر ۱۴ جاده مخصوص کرج، جنب بیمه ایران، نبش کوچه ۴۶

کد پستی: ۱۳۸۶۱۳۴۴۵۱

تلفکس: ۴۴۱۹۷۹۸۹-۹۰

E-Mail: [mvs@mvmco.ir](mailto:mvs@mvmco.ir)

وبسایت: [www.mvmco.ir](http://www.mvmco.ir)

## ۵-۷. اطلاعات مورد نیاز جهت ارسال به شرکت

اطلاعات ارسالی شما به شرکت خدمات پس از فروش مدیران خودرو باید حاوی موارد زیر باشد:

- نام و نشانی مالک
- شماره تماس مالک
- آدرس ایمیل مالک
- نام و کد نمایندگی فروش و نمایندگی خدمات پس از فروش
- شماره شناسی خودرو (VIN)
- تاریخ تحویل خودرو و کیلومتر طی شده فعلی
- سوابق سرویس‌های صورت گرفته روی خودرو
- توضیح مختصر و دقیق در خصوص مشکل خودرو و شرایط وقوع آن

## فصل ۸. سرویس و نگهداری از خودرو

۲۹۰	..... اضافه کردن مایع شیشه‌شور	۲۷۷	۸-۱. سرویس و نگهداری
۲۹۱	..... بازدید تیغه‌های برف پاک‌کن	۲۷۷	..... سرویس‌های دوره‌ای
۲۹۳	..... تعویض تیغه‌های برف پاک‌کن	۲۷۸	۸-۲. باز دیده‌های منظم
۲۹۴	..... بازدید و تعویض فیلتر هوای اتاق	۲۷۸	..... باز دیده‌هایی که به عهده خودتان می‌باشد.
۲۹۵	..... تعویض لامپ چراغ‌ها	۲۸۰	..... محفظه موتور
۲۹۷	..... تنظیم نور چراغ‌های جلو	۲۸۰	..... بازدید سطح روغن موتور
۲۹۷	۸-۳. شست‌وشو و نگهداری خودرو	۲۸۲	..... بازدید سطح روغن گیربکس
۲۹۷	..... شست‌وشو و نگهداری اجزا بیرونی	۲۸۲	..... بازدید سطح روغن ترمز
۳۰۱	..... نگهداری تزئینات فلزی براق	۲۸۳	..... بازدید سطح مایع خنک‌کننده موتور
۳۰۱	..... شست‌وشو و نگهداری رینگ چرخ	۲۸۵	..... بازدید رادیاتور و کندانسور
	..... شست‌وشو و نگهداری قسمت‌های زیر	۲۸۶	..... بازدید تسمه
۳۰۲	..... خودرو	۲۸۶	..... بازدید فشار باد تایر
۳۰۲	..... محافظت از بدنه در مقابل زنگ‌زدگی	۲۸۸	..... بازدید تایرها
۳۰۴	..... نگهداری قسمت‌های داخلی	۲۸۸	..... جابه‌جایی چرخ‌ها
۳۰۴	..... نگهداری تزئینات داخلی	۲۹۰	..... بازدید باتری
		۲۹۰	..... بازدید دینام

## ۸-۱. سرویس و نگهداری

### سرویس‌های دوره‌ای

زمان‌بندی سرویس‌های ادواری بر اساس کیلومتر طی شده و زمان سپری شده از سرویس قبلی صورت گرفته است که هر کدام زودتر فرا برسد، اولویت دارد. برای اطلاعات بیشتر به فهرست آیتم‌های سرویس ادواری در دفترچه راهنمای گارانتی رجوع کنید.

#### ⚠ احتیاط

عدم انجام کامل آیتم‌های سرویس دوره‌ای ممکن است باعث ایجاد صدمه و ایراد در موتور و خودرو شود.

#### ■ بازدیدهای روزانه

- کارکرد تمامی لامپ‌های چراغ‌های داخلی و بیرونی را بازدید کنید و در صورت سوختن و یا کم نور شدن، آن‌ها را تعویض کنید. از شفافیت و کدر نبودن طلق چراغ‌ها اطمینان یابید و در صورت لزوم آن‌ها را تمیز نمایید.
- فشار باد تایرها و ساییدگی و آسیب‌دیدگی آن‌ها را به طور چشمی و ظاهری بازدید کنید.

#### ■ بازدیدهای ماهانه

- موتور را روشن کنید و پس از گرم شدن کامل آن را خاموش کنید. پس از ۵ دقیقه گیج روغن را کشیده و سطح روغن موتور را بررسی کنید. برای بررسی روغن موتور، خودرو را در یک مکان مسطح پارک کنید تا سطح روغن موتور دقیق‌تر ملاحظه شود. در صورتی که سطح روغن پایین‌تر از علامت "MIN" گیج باشد، به مقدار لازم روغن را سرریز کنید.
- باتری را بازدید نمایید و در صورت لزوم سرباتری‌ها را تمیز و سفت کنید.
- سطح مایع خنک‌کننده موتور، روغن ترمز، روغن هیدرولیک فرمان (در صورت مجهز بودن خودرو به فرمان هیدرولیکی) و مایع شیشه‌شور را بازدید کنید و در صورت لزوم به آن اضافه نمایید.
- کلیه سیستم‌ها و تجهیزات الکتریکی را از لحاظ کارکرد صحیح بازدید کنید.

#### ■ بازدیدهای فصلی

- بازدید سیستم اگزوز
- بازدید لوله‌ها و شیلنگ‌های سیستم ترمز
- بازدید متعلقات سیستم‌های تعلیق و انتقال قدرت
- بازدید سطح مایع خنک‌کننده، شیلنگ‌ها و بست‌های سیستم خنک‌کننده

## ۲-۸. بازدیدهای منظم

### بازدیدهایی که به عهده خودتان می‌باشد

اگر قصد انجام برخی اقدامات تعمیراتی و نگهداری خودرو را دارید، سعی کنید طبق توضیحات ارائه شده در این بخش عمل کنید.

در این بخش در خصوص بازدیدها و سرویس‌هایی بحث شده است که انجام دادن آن‌ها آسان می‌باشد و مالک خودرو به تنهایی توانایی انجام آن‌ها را دارد. ولی هم‌چنان موارد خاص زیادی وجود دارند که انجام آن‌ها نیاز به مهارت فنی و ابزار مخصوص دارد و باید توسط تکنسین‌های آموزش‌دیده صورت پذیرند.

#### هشدار

- زمانی که موتور کار می کند، مراقب دست و لباس و ابزارتان باشید تا به فن ها، پولی ها و تسمه گیر نکند.
- موتور، رادیاتور، لوله آگزوز، مانیفولد دود و درپوش سرسیلندر بعد از رانندگی بسیار گرم می شوند، بنابراین هرگز به آن ها دست نزنید. مواظب باشید که لباس هایتان بین پره های پروانه گیر نکند زیرا فن حتی پس از خاموش شدن خودرو هم می تواند به طور خودکار روشن شود و ممکن است سبب بروز سانحه شود.
- زمانی که موتور خودرو داغ است، از باز کردن درب مخزن انبساط اجتناب کنید تا دچار سوختگی نشوید.
- از استعمال دخانیات در نزدیکی لوله های سوخت و باتری خودداری کنید.
- اجزا و قطعات سیستم جرقه زنی دارای ولتاژ بسیار بالایی می باشند. لذا در زمان روشن بودن کلید استارت و یا روشن بودن موتور به هیچ عنوان با این قطعات تماس پیدا نکنید.

#### احتیاط

- ریختن بیش از اندازه روغن موتور باعث خرابی موتور خواهد شد.
- با خودرویی که فیلتر هوای آن باز شده است، رانندگی نکنید زیرا موتور را دچار استهلاک زیاد می کند.
- قبل از بستن درب موتور، محفظه موتور را بازدید کنید تا هیچ ابزار و وسایلی از قبیل آچار و دستمال و ... در آن جا نمانده باشد.
- مایع خنک کننده (ضدیخ)، روغن ترمز، مایع شیشه شور و روغن هیدرولیک فرمان (در صورت مجهز بودن خودرو به فرمان هیدرولیکی) را به مقدار استاندارد اضافه کنید. اگر مایعات بر روی بدنه خودرو بیاشد، فوراً محل را با دستمال خیس تمیز کنید تا رنگ بدنه دچار آسیب نشود.

### محفظه موتور

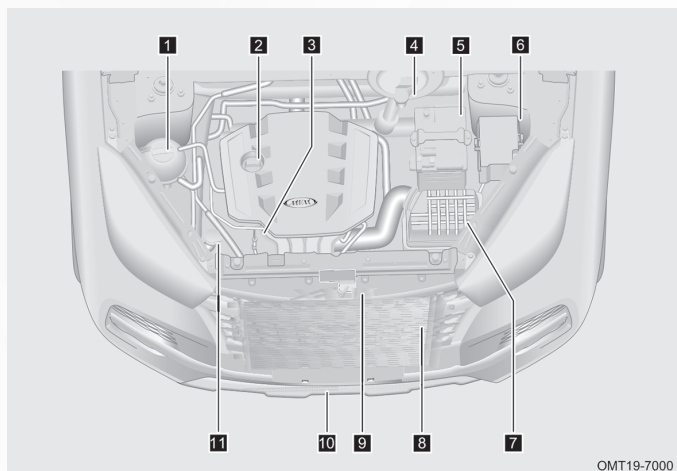

- |                      |                          |                  |
|----------------------|--------------------------|------------------|
| ۱ مخزن انبساط        | ۵ باتری                  | ۹ فن رادیاتور    |
| ۲ درب روغن ریز موتور | ۶ جعبه فیوز محفظه موتور  | ۱۰ رادیاتور      |
| ۳ گیج روغن موتور     | ۷ محفظه فیلتر هوای موتور | ۱۱ مخزن شیشه‌شور |
| ۴ مخزن روغن موتور    | ۸ کندانسور               |                  |

### بازدید سطح روغن موتور

برای بازدید سطح روغن موتور، در حالی که موتور خاموش است و دمای موتور در حالت استاندارد قرار دارد، به ترتیب زیر اقدام کنید.

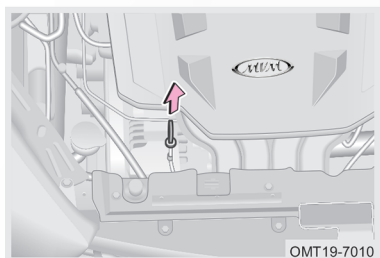

- خودرو را پس از گرم شدن موتور در سطح صاف و هموار متوقف کنید و تا ۵ دقیقه پس از خاموش کردن موتور صبر کنید.
- درب موتور را باز کنید و گیج روغن را بیرون کشیده و با دستمال تمیز آن را پاک کنید.
- گیج را در جای خود قرار داده و تا انتها فشار دهید.
- مجدداً گیج را بیرون بکشید و سطح روغن موتور را از روی آن کنترل کنید.





#### احتیاط ⚠️

- زیر گیج روغن یک پارچه بگیریید تا از چکیدن روغن به روی قطعات موتور و بدنه جلوگیری شود.
- بلافاصله پس از گرم شدن موتور، سطح روغن موتور را کنترل نکنید. موتور را خاموش کنید و منتظر بمانید تا روغن موتور در کارتل جمع شود.

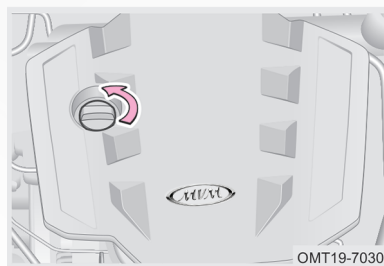

#### ■ اضافه کردن روغن موتور

- درب روغن ریز موتور را در خلاف جهت عقربه‌های ساعت بپیچانید تا باز شود.
- روغن موتور را به مقدار صحیح و با استفاده از یک کیف به داخل موتور بریزید و سپس سطح روغن را توسط گیج کنترل نمایید.
- اگر سطح روغن موتور درست است، درب روغن ریز موتور را ببندید.

#### ⚠ احتیاط

- روغن موتور را بیش از حد مجاز نریزید، زیرا باعث خرابی موتور می‌شود.
- هر بار که اقدام به تعویض روغن موتور می‌کنید، باید فیلتر روغن را نیز تعویض کنید.
- فقط از روغن موتور توصیه شده توسط شرکت مدیران خودرو استفاده کنید. برای اطلاع از نوع و ظرفیت روغن موتور به بخش «سیستم روغن‌کاری» در فصل ۹ مراجعه کنید.

#### ♣ حفاظت از محیط زیست

جهت جلوگیری از آلودگی محیط زیست، روغن موتور و فیلتر روغن مصرفی را مانند زباله‌های خانگی دفع نکنید و یا در فاضلاب و یا روی زمین تخلیه نکنید. برای دفع آن‌ها از موسسات مجاز کمک بگیرید.

### بازدید سطح روغن گیربکس

بازدید سطح روغن گیربکس اتوماتیک، اضافه کردن روغن و یا تعویض آن باید توسط افراد متخصص صورت گیرد. لطفاً برای انجام موارد فوق به یکی از نمایندگی‌های مجاز مدیران خودرو مراجعه نمایید.

### بازدید سطح روغن ترمز

۱. سطح روغن ترمز باید بین علامت «MAX» و «MIN» مخزن باشد. اگر سطح مایع نزدیک علامت «MIN» یا پایین‌تر از آن بود، به مقدار لازم اضافه کنید. جهت یافتن علت کم شدن روغن ترمز به نمایندگی مجاز مدیران خودرو مراجعه کنید.

۲. روغن ترمز را باید هر دو سال یک بار یا هر

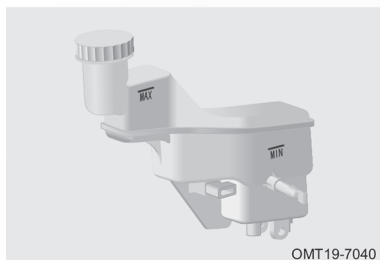

۴۰۰۰۰ کیلومتر (هر کدام زودتر فرا برسد) تعویض کنید.

۳. تعویض روغن موتور باید توسط افراد متخصص صورت گیرد. در صورت نیاز به تعویض و یا وجود نشستی روغن در سیستم ترمز، جهت بازدید و تعمیر به نمایندگی مجاز مدیران خودرو مراجعه کنید.

#### ⚠ احتیاط

- در صورت پاشیده شدن روغن ترمز بر روی بدنه خودرو، جهت جلوگیری از آسیب دیدن رنگ بدنه، محل را با ابر خیس و یا آب شست و شو دهید.
- از آن جایی که روغن ترمز قدرت جذب رطوبت بالایی دارد، درب مخزن روغن ترمز را به مدت طولانی باز نگذارید.
- تنها از روغن ترمز توصیه شده توسط شرکت مدیران خودرو استفاده کنید. برای اطلاع از نوع و ظرفیت روغن ترمز به بخش «سیستم ترمز» در فصل ۹ مراجعه کنید.

#### ⚠ هشدار

- از تماس روغن ترمز با پوست و چشم جلوگیری کنید و در صورت تماس، فوراً محل‌های تماس را با مقدار زیادی از آب شست و شو دهید و در صورت نیاز به مراکز درمانی مراجعه کنید.

### بازدید سطح مایع خنک کننده موتور

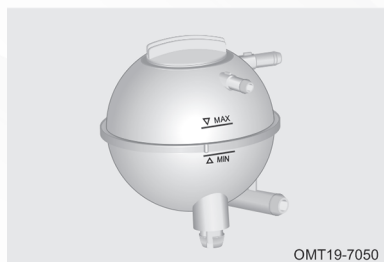

وقتی که موتور سرد است، سطح مایع خنک کننده باید مابین علایم "MAX" و "MIN" مخزن باشد. اگر سطح مایع نزدیک علامت "MIN" یا پایین تر از آن بود، به مقدار لازم اضافه کنید.

#### ■ اضافه کردن مایع خنک‌کننده

- وقتی که موتور سرد است، درب مخزن انبساط رادیاتور را باز کنید و مایع خنک‌کننده را تا رسیدن سطح آن به علامت "MAX" اضافه کنید.
- موتور را روشن کنید و اجازه دهید که دمای مایع خنک‌کننده به دمای کاری و نرمال برسد. سطح مایع خنک‌کننده را کنترل کنید و در صورت افت سطح به زیر علامت "MIN"، مایع خنک‌کننده را تا زمانی که سطح آن دیگر افت پیدا نکند، اضافه کنید.
- موتور را خاموش کرده و بررسی کنید که آیا پس از خنک شدن موتور، سطح مایع خنک‌کننده صحیح می‌باشد. اگر نیست، مراحل بالا را مجدداً تکرار کنید.
- درب منبع انبساط را ببندید.

#### ⚠ احتیاط

- اگر سطح مایع خنک‌کننده به طور سریع افت پیدا می‌کند، نشستی رادیاتور، لوله‌ها و واترپمپ را بررسی کنید.
- از مایع خنک‌کننده‌های با کیفیت پایین استفاده نکنید. زیرا نمی‌توانند خنک‌کنندگی مناسبی را برای موتور تأمین کنند و همچنین خاصیت ضد خوردندگی خوبی ندارند.
- فقط از مایع خنک‌کننده توصیه شده توسط شرکت مدیران خودرو استفاده کنید. برای اطلاع از نوع و ظرفیت مایع خنک‌کننده، به بخش «سیستم خنک‌کننده» در فصل ۹ مراجعه کنید.

#### ⚠ هشدار

- ضدیخ یک ماده سمی است، لذا هنگام اضافه کردن آن به موتور نسبت به پاشیده شدن آن بر روی پوست بدن، بدنه خودرو و یا روی زمین دقت ویژه‌ای داشته باشید. در صورت تماس ضدیخ با پوست یا چشم، فوراً محل تماس را با مقدار زیادی از آب شست و شو دهید و جهت ادامه مداوا به پزشک مراجعه کنید.
- زمانی که موتور داغ است، فشار در سیستم خنک‌کننده بسیار بالا است. در این زمان‌ها از باز کردن درب مخزن انبساط خودداری کنید. در غیر این صورت فوراً بخار مایع خنک‌کننده باعث ایجاد سوختگی خواهد شد.

#### بازدید رادیاتور و کندانسور

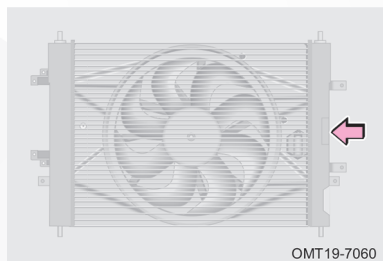

با گذشت زمان و استفاده طولانی از خودرو، سطح جلویی کندانسور و رادیاتور ممکن است با حشرات مرده، شاخ و برگ و سایر اجسام مسدود شود. این عامل می‌تواند بر روی عملکرد سیستم تهویه مطبوع و سیستم خنک‌کننده موتور تاثیر بگذارد و عدم سرمایش خوب کولر و داغ شدن موتور را در پی داشته باشد. لازم است که در این گونه مواقع سطح رادیاتور و کندانسور را تمیز کنید.

**رادیاتور:** توصیه می‌شود سطح رادیاتور را سالی یک بار تمیز کنید. پس از خاموش کردن خودرو و خنک شدن موتور، با استفاده از هوای فشرده یا آب، لابه‌لای پره‌های رادیاتور را از وجود اجسام خارجی تمیز کنید. فشار آب یا باد مورد استفاده نباید بیش‌تر از 150kPa باشد. در غیر این صورت پره‌های رادیاتور آسیب خواهند دید.

**کندانسور:** پس از خاموش کردن خودرو و خنک شدن موتور، کندانسور را با گرفتن هوا از پشت رادیاتور و از سمت عقب رو به سمت جلو تمیز کنید.

#### ⚠ احتیاط

- پره‌های رادیاتور به علت نوع مواد تشکیل‌دهنده‌اش دارای قابلیت انتقال حرارت خوبی جهت خنک کردن مایع خنک‌کننده می‌باشد. هرگز آن‌ها را با استفاده از برس تمیز نکنید، چرا که باعث آسیب‌دیدگی و کاهش اثر خنک‌کنندگی آن‌ها می‌شود.
- هرگز در زمانی که موتور و رادیاتور داغ هستند بر روی رادیاتور آب نپاشید. بخار تولید شده می‌تواند باعث ایجاد سوختگی شود. رادیاتور را همواره پس از خنک شدن موتور و رادیاتور تمیز کنید.

### بازدید تسمه

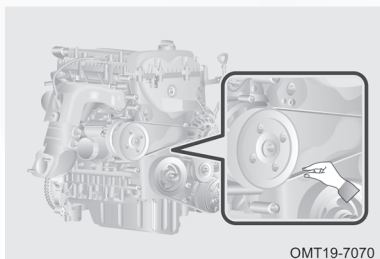

OMT19-7070

۱. تسمه موتور بعد از مدتی استفاده شدن افزایش طول پیدا می‌کند و کشش استاندارد خود را از دست می‌دهد که ممکن است بر کارکرد موتور تاثیر بگذارد. تسمه باید در دوره‌های منظم بازدید شده و کشش آن کنترل شود.

۲. موقع تعویض تسمه، مبنای قرار دادن سایز تسمه باز شده از روی خودرو و خرید تسمه مشابه کار صحیحی نیست. همواره قطعه یدکی اصل را از نمایندگی مجاز مدیران خودرو خریداری کنید. روش بازدید کشش تسمه:

۱. کلید استارت را خاموش کنید.

۲. سفتی و شلی تسمه را ابتدا با فشار انگشت دست تست کنید و زاویه جمع شدن تسمه را کنترل کنید.

۳. اگر زاویه جمع شدن تسمه بیش‌تر از ۹۰ درجه باشد، جهت بازدید و تعمیر به نمایندگی مجاز مدیران خودرو مراجعه کنید.

### ⚠️ هشدار

• هنگام بازدید کشش تسمه، موتور را خاموش کرده و اجازه دهید تا خنک شود و از ساکن بودن تسمه مطمئن شوید.

### بازدید فشار باد تایر

فشار باد تایرها (شامل چرخ زاپاس) را باید حداقل یک بار در ماه کنترل کنید و در صورت نیاز آن را تنظیم کنید.

برای کسب اطلاع در مورد میزان فشار باد تایرها به برجسب راهنمای مربوطه که بر روی ستون

冷态时轮胎充气压力(bar) Cold tire inflation pressure		T19	
备胎 Spare tire		前 Front	后 Rear
215/65 R16	220KPa(32psi)	220KPa(32psi)	220KPa(32psi)
215/60 R17	220KPa(32psi)	220KPa(32psi)	220KPa(32psi)
经济胎压 ECO	260KPa(38psi)	260KPa(38psi)	260KPa(38psi)
备胎 Spare tire	T125/B0R17	420KPa(61psi)	

OMT19-7080

وسط سمت راننده الصاق شده است، مراجعه کنید (محل نصب برچسب ممکن است در مدل‌های مختلف متفاوت باشد).

نامناسب بودن فشار باد تایر باعث افزایش مصرف سوخت، کاهش عمر مفید تایر و کاهش تعادل خودرو و ایمنی رانندگی می‌شود، لذا فشار باید تایرها باید همیشه در حد استاندارد باشد.

#### هشدار

در کلیه زمان‌ها باید فشار باد تایرها صحیح باشد، در غیر این صورت شرایط زیر می‌تواند پیش بیاید که ممکن است منجر به تصادف، جراحت و حتی مرگ شود:

- ساییدگی زیاد تایر
- ساییدگی غیر یک‌نواخت
- کنترل ضعیف خودرو
- امکان ترکیدن تایر ناشی از گرم شدن بیش از حد
- آب‌بندی ضعیف بین تایر و رینگ چرخ
- تاییدگی رینگ و جدا شدن تایر از رینگ
- تاثیرگذاری زیاد شرایط جاده بر روی تایر و آسیب دیدن آن



#### احتیاط

- ظاهر تایر می‌تواند شما را به اشتباه اندازد، بنابراین همیشه از فشارسنج برای اندازه‌گیری فشار باد تایر استفاده کنید. فشار باد تایر فقط باید در زمان سرد بودن تایر اندازه‌گیری شود.
- بالا بودن فشار باد تایر پس از مدتی رانندگی، طبیعی است.
- از نصب صحیح درپوش والو باد تایر اطمینان حاصل کنید. در غیر این صورت، مواد خارجی وارد آن شده و مسدود خواهد شد. اگر درپوش گم شده است، یک درپوش نو جایگزین کنید.
- اگر تایری به طور مکرر نیاز به باد شدن پیدا کند، برای بررسی بیش‌تر به نمایندگی مجاز مدیران خودرو مراجعه کنید.

## بازدید تایرها

تایرها را بابت وجود بریدگی، فرو رفتن اجسام خارجی در لابه لای آجها و ساییدگی غیریک نواخت آجها مورد بازدید قرار دهید.

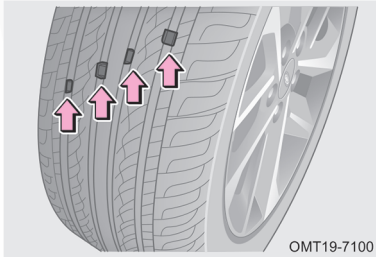

- ساییدگی تایرها را با بازدید شاخص ساییدگی تایر مورد بررسی قرار دهید. زمانی که میزان ساییدگی تایرها زیاد می شود، نوارهای شاخص ساییدگی نمایان می شوند و با آج تایر در یک سطح قرار می گیرند و این یعنی کاهش جدی کارایی و امنیت تایرها. در این شرایط تایر را تعویض کنید.

- اگر تائیری اکثرا باد کم می کند یا بر اثر بریدگی یا سایر آسیب دیدگی ها قابل تعمیر نباشد، باید تعویض شود.

### ⚠ احتیاط

- اگر در حین رانندگی تائیری دچار کم بادی یا پنچری شد، به رانندگی ادامه ندهید. رانندگی با این حالت حتی در مسافت های کوتاه می تواند تائیر را از رده خارج کند.

### 🛣 حفاظت از محیط زیست

تائیر مستعمل را در محیط رها نکنید، آن ها را مطابق با قوانین زیست محیطی و توسط موسسات مجاز، جمع آوری و بازیافت کنید.

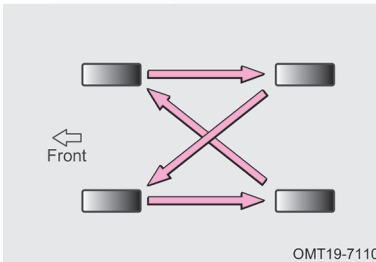

## جابه جایی چرخها

به منظور ساییدگی متوازن و متعادل تایرها و افزایش عمر مفید آنها، شرکت مدیران خودرو توصیه می کند که تقریباً در هر 10000km (بهترین بازه 5000-7000km می باشد) تایرها را



جابه‌جا کنید. با این حال بازه زمانی جابه‌جایی تایرها می‌تواند بسته به عادت‌های رانندگی شما و شرایط جاده‌ای تغییر کند.

برای آشنایی با مراحل جابه‌جایی چرخ به بخش تعویض چرخ در فصل ۶ مراجعه کنید.

#### احتیاط

- برای انجام جابه‌جایی چرخ‌ها همراه با تنظیم فشار باد تایرها به نزدیک‌ترین نمایندگی مجاز مدیران خودرو مراجعه کنید.

#### مطالعه

پیشنهاد می‌شود تنظیم زوایای چرخ‌ها را در زمان سرویس اولیه و پس از آن در سرویس‌هایی که هر ۲۰۰۰۰ کیلومتر صورت می‌پذیرد، انجام دهید (تنظیم زوایای چرخ‌ها جزو آیتم‌های سرویس ادواری است و تحت پوشش گارانتی نمی‌باشد).

#### هشدار

- عدم رعایت موارد زیر می‌تواند باعث کاهش کنترل‌پذیری فرمان و بروز حوادث منجر به مصدومیت و یا حتی مرگ شود:
- سایز تایر بر روی عملکرد آمپر سرعت‌سنج تأثیرگذار است. اگر سایز تایرهای نصب شده متفاوت از سایز استاندارد این خودرو باشند، سرعت دقیق نمایش داده نمی‌شود که می‌تواند منجر به حادثه شود. خسارت‌های ناشی از این عامل تحت پوشش گارانتی نمی‌باشد.
  - بر روی یک خودرو از تایرهای با مارک، مدل و طرح آج مختلف استفاده نکنید.
  - از تایرهایی که در میزان ساییدگی اختلاف قابل توجهی با هم‌دیگر دارند، به طور هم‌زمان در روی خودرو استفاده نکنید.
  - تایرهای با ساختار متفاوت (رادیکال و بی‌اس و ...) را بر روی یک خودرو نصب نکنید.
  - از تایرهای دست دوم استفاده نکنید.
  - از تایرهایی که اطلاعی از نحوه استفاده قبلی آن ندارید، استفاده نکنید.

#### بازدید باتری

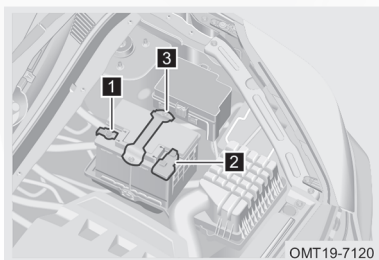

۱ قطب منفی باتری

۲ قطب مثبت باتری

۳ بست باتری

رسوب بستن قطب‌های باتری، شل بودن اتصال کابل‌های باتری، شکستگی بدنه باتری و شل بودن بست باتری را بررسی کنید.

باتری خودروی شما به جز بازدیدهای ذکر شده، نیازی به سرویس دیگری ندارد. در صورت تعویض باتری، مشخصات فنی باتری نو باید با مشخصات باتری اصلی خودرو یکسان باشد. توصیه می‌شود جهت تعویض باتری به نمایندگی مجاز مدیران خودرو مراجعه کنید.

#### بازدید دینام

استفاده طولانی‌مدت از خودرو ممکن است سبب کاهش گشتاور و شل شدن مهره ترمینال دینام شود. جهت اطمینان‌بخش بودن عملکرد دینام، در زمان انجام سرویس‌های دوره‌ای، دینام نیز باید مورد بازدید و بررسی قرار گیرد.

#### اضافه کردن مایع شیشه‌شور

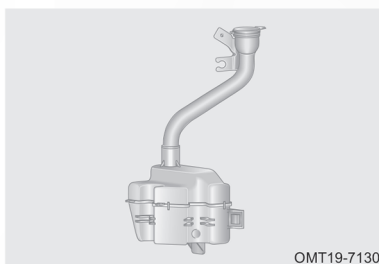

اگر آب‌پاش‌های شیشه‌شور اقدام به پاشش نکنند، احتمالاً مخزن شیشه‌شور خالی است. استفاده از شیشه‌شور را متوقف کرده و مایع شیشه‌شور را به مقدار کافی اضافه کنید. اگر پس از سرریز کردن مایع هم‌چنان شیشه‌شور کار نکند، جهت بازدید و تعمیر به نمایندگی مجاز مدیران خودرو مراجعه کنید.

#### احتیاط

- هرگز به مایع شیشه‌شور ضدیخ اضافه نکنید، زیرا به رنگ بدنه آسیب می‌رساند.
- در فصل سرما و زمانی که دمای هوا پایین‌تر از نقطه‌ی انجماد است، از آب خالص به عنوان شیشه‌شور استفاده نکنید، زیرا آب منجمد شده و به پمپ شیشه‌شور آسیب وارد می‌کند.

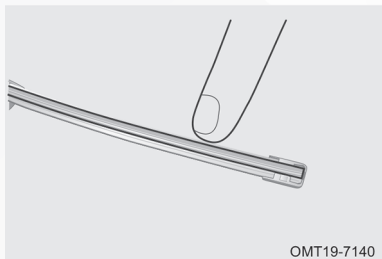

#### بازدید تیغه‌های برف پاک‌کن

نرمی لبه‌های تیغه برف پاک‌کن را توسط انگشتان دست بررسی کنید. زبر بودن تیغه‌ها قابلیت پاک‌کنندگی آن‌ها کاهش می‌دهد.

#### احتیاط

- در فصل زمستان جهت جلوگیری از آسیب دیدن تیغه‌های برف پاک‌کن، قبل از به کار انداختن آن‌ها اطمینان حاصل کنید که تیغه‌ها روی شیشه نجسبیده باشند.
- از برف پاک‌کن برای پاک کردن توده‌های برف و یخ روی شیشه استفاده نکنید.
- برای تمیز کردن تیغه‌های برف پاک‌کن از موادی مانند روغن، سیلیکون و بنزین استفاده نکنید، زیرا باعث عملکرد نامناسب آن‌ها می‌شود. برای تمیز کردن تیغه‌ها از مایع شیشه‌شور استفاده کنید.
- زمانی که تیغه‌ها را برای بازدید و سرویس بلند می‌کنید، باید گیره قفل‌ی آن را به طرز صحیح باز کنید.
- اگر سطح شیشه به علت برخورد سنگریزه و شن دارای حفره و پدیدگی است، جهت جلوگیری از خرابی تیغه برف پاک‌کن، سطح شیشه را ترمیم کنید.

#### ■ نگهداری تیغه‌های برف پاک‌کن

۱. از به کار انداختن برف پاک‌کن‌ها روی شیشه خشک خودداری کنید. چرا که باعث ایجاد خراش بر روی شیشه و آسیب دیدن تیغه برف پاک‌کن خواهد شد.
۲. وقتی سطح شیشه جلو یخ زده است و یا وقتی گرد و خاک، حشرات مرده، چسب و یا ذرات دیگر به سطح شیشه چسبیده‌اند، آن‌ها را با یک پارچه خیس تمیز کنید. از پارچه خشک استفاده نکنید و یا آن‌ها را مستقیماً با تیغه برف پاک‌کن تمیز نکنید، در غیر این صورت شیشه و تیغه‌ها آسیب می‌بینند.
۳. بعد از شستن خودرو در کارواش‌های صنعتی، از آب تمیز برای شستن تیغه و شیشه استفاده کنید تا لایه چربی روی شیشه و تیغه تمیز شود.
۴. از آب فشار قوی برای شستن تیغه‌ها استفاده نکنید زیرا ممکن است آسیب ببینند.
۵. از تمیز کردن شیشه جلو با بنزین، لاک پاک‌کن، تینر و یا مایعات مشابه خودداری کنید تا تیغه‌ها آسیب نبینند.
۶. برای جلوگیری از شوره بستن یا لکه‌دار شدن شیشه، بهتر است تیغه‌ها را به صورت منظم و هفته‌ای یک بار با مایع شیشه‌شور تمیز کنید.
۷. برای ایمنی بیشتر توصیه می‌شود که سالی یک تا دو بار تیغه‌های برف پاک‌کن را تعویض کنید. تیغه‌های جدید را از نمایندگی‌های مجاز مدیران خودرو خریداری نمایید.

#### ■ استفاده از برف پاک‌کن

۱. در آب و هوای سرد قبل از استفاده از برف پاک‌کن، یخ زدن تیغه‌ها و چسبیدن آن‌ها به شیشه را بررسی کنید. در صورت یخ زدن، قبل از به کارگیری برف پاک‌کن، یخ آن‌ها را باز کنید. در غیر این صورت ممکن است هم موتور برف پاک‌کن و هم تیغه‌ها آسیب ببینند. برای یخ‌زدایی می‌توانید از گرمای بخاری خودرو یا وسایل تولید گرما استفاده کنید. هرگز آب گرم را برای از بین بردن یخ بر روی شیشه نریزید، زیرا باعث ترک خوردن شیشه و دفرمه شدن تیغه‌ها می‌شود.
۲. قبل از به کار گرفتن برف پاک‌کن‌ها، شاخ و برگ، برف و سایر اجسام انباشته شده بر روی شیشه را بردارید.
۳. مایع شیشه‌شور را به موقع اضافه کنید. از مایع شیشه‌شوری که دارای مشخصات ذکر شده در این کتابچه است، استفاده کنید.

۴. با نیروی دست برف پاک‌کن‌ها را حرکت ندهید. در غیر این صورت سیستم برف پاک‌کن دچار آسیب‌دیدگی خواهد شد.

#### تعویض تیغه‌های برف پاک‌کن

##### ■ تعویض تیغه برف پاک‌کن جلو

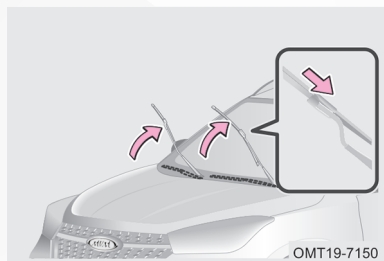

۱. بازویی برف پاک‌کن را از روی شیشه بلند کنید.
۲. در حالی که بازویی را با دست نگه داشته‌اید، تیغه برف پاک‌کن را به سمت پایین بکشید تا خارج شود.
۳. تیغه جدید را به ترتیب برعکس روش باز کردن نصب کنید و گیره قفلی تیغه را به درستی چفت کنید.
۴. پس از اتمام نصب، کارکرد برف پاک‌کن را تست کنید.

##### ■ تعویض تیغه برف پاک‌کن عقب

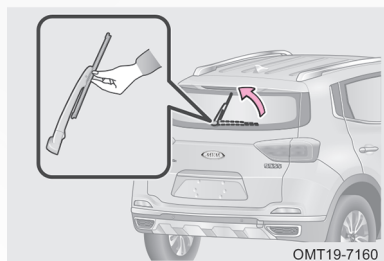

۱. بازویی برف پاک‌کن را از روی شیشه بلند کنید.
۲. تیغه را مطابق با تصویر از بازویی برف پاک‌کن جدا کنید.

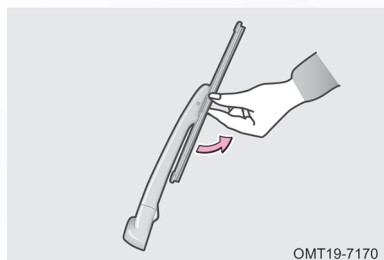

۳. تیغه جدید را به ترتیب برعکس روش باز کردن نصب کنید و از جا بودن آن اطمینان حاصل کنید.
۴. پس از اتمام نصب، کارکرد برف پاک‌کن عقب را تست کنید.

#### بازدید و تعویض فیلتر هوای اتاق

فیلتر هوای تهویه مطبوع در پشت جعبه داشبورد نصب شده است. وظیفه این فیلتر، ممانعت از ورود گرد و غبار محیط از طریق کانال‌های ورودی هوای تهویه مطبوع به داخل اتاق می‌باشد. این فیلتر پس از استفاده طولانی‌مدت دچار گرفتگی و انسداد می‌شود. اگر کارایی سیستم تهویه مطبوع به طور قابل ملاحظه‌ای کاهش یابد، فیلتر هوای کابین را بازدید کنید و در صورت لزوم، آن را تعویض کنید.

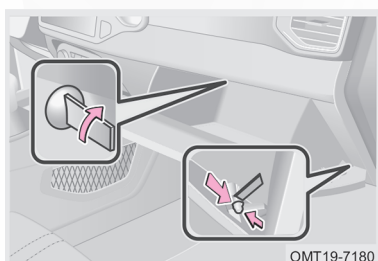

۱. درب جعبه داشبورد را باز کنید. خار ضامن درب جعبه داشبورد را توسط پیچ‌گوشی تخت و نواریچ شده باز کنید. ضربه‌گیر درب جعبه داشبورد را توسط ابزار مناسب خارج کرده و درب را از داشبورد جدا کنید.

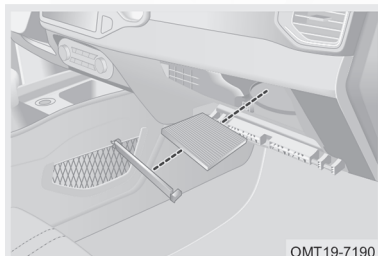

۲. درپوش فیلتر هوای کابین را باز کرده و فیلتر را بیرون بیاورید.

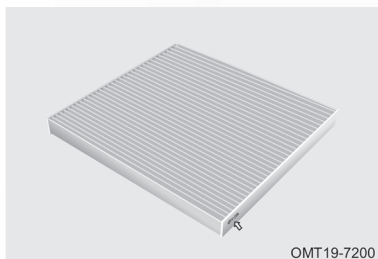

۳. وضعیت فیلتر هوای کابین را بررسی و تمیز کنید و یا در صورت نیاز، آن را تعویض کنید.

۴. فیلتر نو را در محل نصب وارد کرده و درپوش آن را به درستی نصب کنید. در پایان درب جعبه داشبورد را در جای خود نصب نمایید.

۵. پیشنهاد می‌شود فیلتر هوای اتاق هر ۳ ماه یا هر 5000km یک بار توسط نمایندگی مجاز مدیران خودرو مورد بازدید یا تعویض قرار گیرد.

### احتیاط

- استفاده از تهویه مطبوع در زمانی که فیلتر هوای اتاق از روی خودرو باز شده باشد، باعث ورود گرد و غبار به داخل کابین و سیستم تهویه مطبوع شده و کارایی سیستم را کاهش می‌دهد.
- از شستن فیلتر هوای کابین با آب خودداری کنید.

### تعویض لامپ چراغ‌ها

#### ■ موقعیت لامپ چراغ‌های جلو

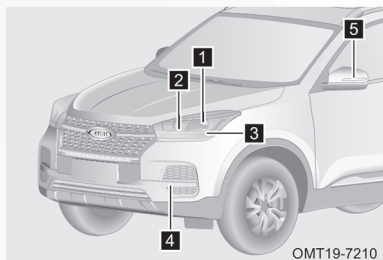

OMT19-7210

۱ چراغ نور پایین

۲ چراغ نور بالا

۳ چراغ راهنمای جلو

۴ چراغ روز (دی لایت)

۵ چراغ راهنمای آینه جانبی

#### ■ موقعیت لامپ چراغ‌های عقب

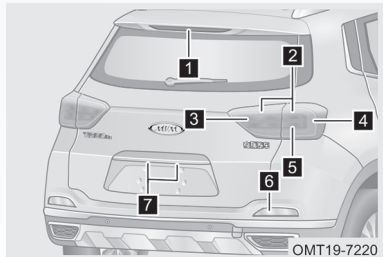

OMT19-7220

۱ چراغ ترمز بالا

۲ چراغ کوچک عقب

۳ چراغ دنده عقب

۴ چراغ ترمز

۵ چراغ راهنمای عقب

۶ چراغ مه‌شکن عقب

۷ چراغ پلاک

هنگام تعویض لامپ از خاموش بودن کلید استارت و کلید چراغ‌ها اطمینان حاصل کنید.

### هشدار

هنگامی که لامپ‌ها داغ هستند، اقدام به تعویض آن‌ها نکنید، در غیر این صورت، دچار سوختگی خواهید شد.

#### احتیاط

- از لامپ‌هایی استفاده کنید که دارای مشخصات توصیه شده توسط شرکت مدیران خودرو باشند.
- هنگام تعویض لامپ‌ها به آن‌ها دست نزنید. چرا که باعث آلودگی آن‌ها شده و عمر مفیدشان را کاهش می‌دهد.
- بعد از تعویض لامپ، درپوش گردگیر پشت چراغ را نصب کنید تا از نفوذ آب به داخل چراغ جلوگیری شود.
- پیشنهاد می‌شود تعویض لامپ‌ها را به نمایندگی مجاز مدیران خودرو واگذار کنید.

#### ■ مشخصات لامپ‌ها

مشخصات	نام لامپ
12V HB3 یا LED	چراغ نور پایین
12V H1	چراغ نور بالا
12V P21W	چراغ مه‌شکن عقب
12V LED	چراغ روز
12V W5W	چراغ کوچک جلو
12V P21/5W یا W5W	چراغ کوچک عقب
12V P21/5W	چراغ ترمز
12V LED	چراغ ترمز بالا
12V W21W	چراغ دنده عقب
12V PY21W	چراغ راهنمای جلو
12V PY21W	چراغ راهنمای عقب
12V W5W	چراغ پلاک



#### تنظیم نور چراغ‌های جلو

تنظیم بودن چراغ‌های جلو ارتباط مستقیم با ایمنی رانندگی دارد. تنظیم چراغ‌ها نیازمند تجهیزات ویژه می‌باشد و باید بر اساس قوانین و مقررات مربوطه صورت پذیرد. همیشه برای تنظیم چراغ‌ها به نمایندگی مجاز شرکت مدیران خودرو مراجعه کنید.

### ۳-۸. شست‌وشو و نگهداری خودرو

#### شست‌وشو و نگهداری اجزای بیرونی

##### ■ احتیاط‌های اولیه در نگهداری از بدنه

مواقع استفاده از شوینده‌های شیمیایی و یا واکس و پولیش‌ها، حتما هشدارها و اخطارهای روی برچسب راهنمای محصول را مطالعه کنید و از دستورالعمل‌های قید شده در آن پیروی کنید.

##### ■ شست‌وشوی قسمت بیرونی بدنه

مواد شوینده را به صورت عادی و همراه با زباله‌های خانگی دفع نکنید. این‌گونه ضایعات را در محل‌هایی که برای جمع‌آوری چنین موادی در نظر گرفته شده است، قرار دهید.

#### ◆ حفاظت از محیط زیست

- برای شست‌وشوی خودرو از محلی استفاده کنید که دارای شبکه فاضلاب باشد و به محیط زیست آسیب نرسد.
- عامل مهم در محافظت از رنگ بدنه خودرو استفاده از آب سالم در شست‌وشوی خودرو است.

#### احتیاط

- برای شست‌وشوی خودرو از شوینده‌های قوی، محلول‌های شیمیایی و آب داغ استفاده نکنید. همچنین از شستن خودرو در زیر تابش مستقیم نور آفتاب و یا زمانی که بدنه خودرو داغ است، اجتناب کنید.
- موقع شستن خودرو نسبت به بسته بودن شیشه درها دقت کنید، به ویژه اگر از آب پرفشار استفاده می‌کنید، توجه داشته باشید که آب از لابه‌لای شیشه‌ها به داخل خودرو وارد نشود، در غیر این صورت تزیینات داخلی خودرو خیس خواهد شد.
- برای جلوگیری از آسیب دیدن قطعات پلاستیکی، از محلول‌های شیمیایی و یا شوینده‌های قوی برای شست‌وشوی قطعات پلاستیکی استفاده نکنید.

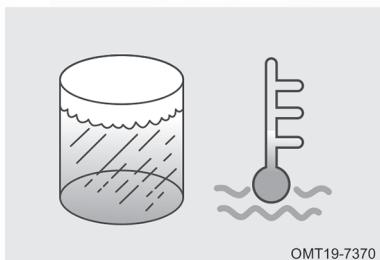

#### ■ آب مورد استفاده برای شست‌وشو

برای شست‌وشوی خودرو فقط از آب سرد یا ولرم استفاده کنید.

#### ■ شست‌وشو بدون استفاده از برس

بهترین راه برای شست‌وشوی خودرو، عدم استفاده از برس است. در کارواش‌های اتوماتیک که از آب فشار قوی به همراه برس استفاده می‌شود، ممکن است آب به داخل خودرو پاشیده شود.

#### ■ شست‌وشوی دستی

اگر از مایع شست‌وشو استفاده می‌کنید، باید خودرو را با مقدار زیادی از آب بشوید و سپس با پارچه خشک کنید.

#### احتیاط

- پس از اتمام شست و شو، پدال ترمز را چندین مرتبه فشار دهید تا آب جمع شده بر روی دیسک چرخ خشک شود.

#### ■ شست و شو با آب فشار قوی

موقع شستن خودرو با آب فشار قوی، باید از دستورالعمل‌های سازنده نازل فشار قوی پیروی شود، مخصوصاً باید نسبت به میزان فشار آب و فاصله نازل از بدنه خودرو دقت بیش‌تری شود. استفاده از نازل‌های فشار قوی یا نازل‌های چرخشی برای پاشش مستقیم آب بر روی نوارهای لاستیکی مانند نوار دور شیشه درب ممنوع است.

#### ■ استاندارد شست و شو توسط کارواش خانگی و صنعتی برای بدنه و قطعات پلاستیکی

- حداکثر فشار:  $85 \pm 5 \text{ bar}$
- حداقل فاصله بین نازل و سطح بدنه خودرو باید بیش‌تر از ۱۰ سانتی‌متر باشد.
- مدت زمان شست و شو حداکثر ۵ دقیقه باید باشد.

#### ■ تمیز کردن چراغ‌ها

برای جلوگیری از آسیب دیدن طلق چراغ‌ها، از حلال‌های شیمیایی و خورنده استفاده نکنید. زمانی که چراغ‌ها خشک هستند، آن‌ها را تمیز نکنید و طلق آن‌ها را با ابزار نوک‌تیز خراش ندهید. از نازل فشار قوی برای شستن قسمت‌های پشت چراغ‌ها استفاده نکنید تا آب وارد چراغ‌ها نشود.

#### ■ تمیز کردن شیشه عقب

برای تمیز کردن شیشه عقب، فقط از پارچه نرم استفاده کنید تا از آسیب دیدن اجزا گرم‌کن شیشه جلوگیری شود. برای تمیز کردن سطح داخلی شیشه عقب از ابزار نوک‌تیز و محلول‌های شیمیایی استفاده نکنید.

#### ■ تمیز کردن رینگ چرخ

تمیز کردن رینگ چرخ‌ها باید با توجه به کیلومتر کارکرد خودرو صورت گیرد. توصیه می‌شود یک بار در هفته رینگ‌ها را تمیز کنید تا از تجمع ذرات خارجی، خاک و گرد لنت ترمز بر

روی آن‌ها جلوگیری شود. برای تمیز کردن رینگ‌ها از ماده شوینده مناسب، آب گرم و اسفنج استفاده کنید. هرگز از محلول‌های خورنده استفاده نکنید تا به رینگ و تایر آسیبی وارد نشود.

#### ■ مواد شوینده

جهت نتیجه‌گیری بهتر از شست‌وشوی خودرو، از مواد شوینده مخصوص خودرو استفاده کنید.

#### ■ واکس زدن بدنه خودرو

اجازه ندهید قبل از واکس زدن قطرات آب حاصل از شست‌وشوی خودرو بر روی بدنه باقی بمانند. از واکس‌های مایع یا چسبی با کیفیت بالا استفاده کنید و از راهنمای ارایه شده توسط سازنده واکس پیروی کنید. تمامی زه‌های فلزی را جهت حفظ براق ماندن‌شان واکس بزنید. تمیز کردن لکه‌های روغنی، قیر و غیره با لکه‌برها سبب آسیب زدن به لایه واکس روی خودرو می‌شود، بهتر است که این بخش‌ها را مجدداً واکس بزنید.

#### ⚠ احتیاط

- تمیز کردن بدنه گرد و غبار گرفته با پارچه خشک به سطوح رنگی بدنه آسیب می‌رساند.
- از ابزارهای زبر و ساینده، پاک‌کننده‌های قوی و دارای خاصیت قلیایی زیاد و محلول‌های خورنده برای تمیز کردن قطعاتی از بدنه که دارای روکش کرومی و سطوح براق هستند، استفاده نکنید. در غیر این صورت لایه محافظ آن‌ها از بین رفته و منجر به تغییر شکل و خرابی سطوح آن‌ها خواهد شد.

#### ■ ترمیم رنگ بدنه

به منظور ترمیم خراشیدگی و ساییدگی‌های کم و آسیب‌دیدگی‌های ناشی از سنگریزه‌های جاده به نمایندگی‌های مجاز مدیران خودرو مراجعه کنید.

#### احتیاط

برای افزایش عمر مفید رنگ بدنه، مواد مضر برای رنگ از قبیل فضله پرندگان، حشرات چسبیده به بدنه، مواد رزینی و چسب، رسوبات و لکه‌های روغنی، نمک جاده، آلاینده‌های صنعتی معلق در هوا و ... را فوراً از سطح بدنه خودرو پاک کنید.

#### نگهداری تزئینات فلزی براق

- برای تمیز کردن قیر جاده، بقایای حشرات و ... از روی سطوح براق از مواد پاک‌کننده مناسب استفاده کنید و از به کار بردن ابزار نوک‌تیز مانند کاردک اجتناب کنید.
- برای مقاومت این‌گونه سطوح در برابر خوردگی، یک لایه واکس یا ماده محافظ سطوح کرومی را به آن‌ها بزنید و سپس سطح آن‌ها را پولیش کاری کنید.
- در آب و هوای سرد و مناطق ساحلی، لایه واکس و ماده محافظ را ضخیم‌تر کنید و در صورت نیاز از مواد غیرخورنده، وازلین و یا دیگر عوامل محافظ استفاده کنید.

#### شست‌وشو و نگهداری رینگ چرخ

رینگ چرخ‌ها جهت حفظ زیبایی‌شان نیاز به اقدامات نگهداری منظم دارند. مخصوصاً نمک جاده و گرد لنت ترمزهای انباشته شده بر روی آن‌ها باید در بازه‌های زمانی مشخص پاک شوند. رینگ چرخ‌ها باید با مواد غیراسیدی شسته شوند، در غیر این صورت دچار خوردگی خواهند شد. به رینگ‌ها پولیش یا سایر مواد ساینده را نزنید. در صورت آسیب دیدن رینگ‌ها (بر اثر برخورد سنگ)، نقاط آسیب‌دیده باید به موقع ترمیم شوند.

هر دو هفته یک بار:

- نمک جاده و گرده لنت ترمز را از روی رینگ‌ها پاک کنید.
- رینگ‌ها را با شوینده غیراسیدی بشویید.

هر سه ماه یک بار:

- به رینگ‌ها واکس بزنید.

#### شست‌وشو و نگهداری قسمت‌های زیر خودرو

- مواد مورد استفاده برای از بین بردن برف و گرد و خاک زیر خودرو ممکن است در محل جمع شده و به قسمت‌های زیرین خودرو بچسبند. این مواد اگر به موقع شسته نشوند باعث زنگ زدن لوله‌های سوخت، آگزوز، شاسی و کف اتاق می‌شوند که حتی در صورت استفاده از مواد ضدزنگ نیز به گسترش خود ادامه خواهند داد.
- زیر خودرو و محفظه چرخ‌ها را حداقل یک بار در ماه با آب گرم یا سرد شست‌وشو دهید. مخصوصاً در طول فصل زمستان یا در انتهای آن به این قسمت از خودرو دقت ویژه‌ای داشته باشید، چرا که گل و لای و آلودگی‌های این نواحی به راحتی قابل رویت نمی‌باشند. توجه داشته باشید که تنها با پاشیدن آب نمی‌توان گل و لای و آلودگی زیر خودرو را تمیز نمود و گاهی ممکن است سبب تشدید خرابی شود. لبه پایینی درب‌ها، محفظه برف پاک‌کن‌ها در زیر شیشه جلو و شاسی خودرو همگی دارای سوراخ‌های تخلیه آب هستند که نباید مسدود شوند. در صورت انباشته شدن آب در این قسمت‌ها، زنگ‌زدگی رخ خواهد داد.

#### محافظت از بدنه در مقابل زنگ‌زدگی

- تمیز نگه داشتن خودرو
- بهترین راه جلوگیری از زنگ زدن بدنه خودرو، تمیز نگه داشتن آن و زدودن عوامل ایجاد زنگ از روی بدنه خودرو می‌باشد. قسمت‌های زیرین خودرو هم شامل این اقدام می‌باشد و باید مورد توجه قرار گیرد.
- اگر در مناطقی مانند جاده‌های نمک‌پاشی شده، مناطق ساحلی، مناطق دارای آلاینده‌های صنعتی و دارای باران‌های اسیدی که عوامل ایجاد زنگ در آن‌ها به وفور یافت می‌شوند، رفت و آمد می‌کنید، باید اقدامات محافظت در برابر زنگ‌زدگی را بیش‌تر مورد توجه قرار دهید. در فصل زمستان حداقل ماهی یک بار زیر خودرو را بشویید و در پایان فصل هم قسمت‌های زیرین خودرو را تمیز کنید.
- هنگام شست‌وشوی زیر خودرو نواحی زیر گلگیرها و قطعاتی که دسترسی به آن‌ها دشوار است را هم مدنظر داشته باشید. صرف پاشیدن آن بر روی گرد و خاک بدون شستن کامل

آن‌ها نمی‌توانند از زنگ‌زدگی جلوگیری کنند، بلکه شاید باعث گسترش زنگ‌زدگی هم بشود که از بین بردن آن غیرممکن خواهد بود. بخارشویی یا شست‌وشو با آب فشار قوی در از بین بردن گرد و خاک و زنگ می‌تواند موثر واقع شود.

- موقع شستن لبه پایینی درب‌ها، محافظه برف پاک‌کن‌ها در زیر شیشه جلو و شاسی خودرو، سوراخ‌های تخلیه آن‌ها جهت تسهیل در خروج کامل آب و رطوبت و جلوگیری از زنگ‌زدگی نباید مسدود شده باشند.

#### ■ خشک نگه داشتن پارکینگ

هرگز خودرو را در یک محیط مربوط با تهویه ضعیف پارک نکنید زیرا سبب تسریع در زنگ زدن آن می‌شود. اگر خودرو را در پارکینگ بشویید و یا این که خودرو با برف، آب، یخ و گل و لای وارد پارکینگ شود، خودرو و متعلقات آن به احتمال زیاد دچار زنگ‌زدگی خواهد شد. تا زمانی که در پارکینگ تهویه و رطوبت‌زدایی صورت نگیرد، خودرو دچار زنگ‌زدگی خواهد شد.

#### ■ محافظت از سطوح رنگی بدنه

- خراشیدگی و بریدگی رنگ بدنه باید فوراً با قلم خش‌گیر ترمیم شود تا احتمال زنگ زدن کاهش یابد. اگر قسمتی از بدنه بدون رنگ است و فلز بدنه نمایان شده است، پیشنهاد می‌شود در یکی از نمایندگی‌های مجاز مدیران خودرو ایراد را برطرف کنید.

- فضولات پرندگان: یکی از مواد بسیار خورنده برای رنگ بدنه، فضولات پرندگان است که می‌تواند در عرض چند ساعت به سطح بدنه آسیب برساند. بنابراین باید فوراً آن‌ها را پاک کنید.

#### ■ عدم غفلت از داخل خودرو

- جمع شدن رطوبت در زیر موکت کف اتاق می‌تواند باعث زنگ زدن کف اتاق شود. وضعیت زیر موکت را به صورت منظم کنترل کنید تا از خشک ماندن موکت مطمئن شوید.

- موقع حمل و نقل مواد تمیزکننده و یا مواد شیمیایی با خودرو مراقب باشید و از ظروف مخصوص برای انتقال این مواد استفاده کنید. اگر این مواد ریخته و یا نشسته‌اند، آن‌ها را با آب تمیز بشویید و محل را کاملاً خشک کنید.

## نگهداری قسمت‌های داخلی

### ■ مراقبت‌های اولیه

از تماس مایعات و محلول‌هایی مانند عطر، چسب یا روغن‌های آرایشی با داشبورد جلوگیری کنید. زیرا باعث ایجاد آسیب‌دیدگی و تغییر رنگ در آن می‌شود. در صورت تماس این مواد با داشبورد، فوراً آن‌ها را تمیز کنید.

#### ⚠ احتیاط

برای تمیز کردن سطوح چرمی (مانند غربیلک فرمان، صندلی و ...) از شوینده‌های معمولی و یا محلول‌های دارای الکل کم استفاده کنید. در صورت استفاده از محلول‌های الکل‌دار یا مواد اسیدی و قلیایی، سطوح چرمی دچار تغییر رنگ یا پوسته پوسته شدن خواهند شد.

#### ⚠ هشدار

اجازه ندهید آب یا سایر مایعات به داخل کانکتورهای برقی و تجهیزات برقی داخل اتاق وارد شود. در غیر این صورت سیم‌کشی و تجهیزات برقی خودرو خراب خواهند شد.

## نگهداری تزئینات داخلی

### ■ قطعات پلاستیکی

با استفاده از برس نرم یا قلم‌مو، گرد و غبار را از روی قطعات پلاستیکی پاک کنید و یا با استفاده از جارو برقی، گرد و غبار را از تزئینات داخلی جدا کنید. سپس سطوح آن‌ها را توسط شوینده مخصوص مواد پلاستیکی تمیز کنید.

### ■ تزئینات داخلی پارچه‌ای

به کمک جارو برقی و یا گردگیرهای کوچک، گرد و غبار روی قسمت‌های پارچه‌ای را تمیز و سپس با محلول آب و صابون، تودوزی داخلی و یا موکت کف را تمیز کنید. اگر لکه‌های جدیدی پیدا شدند، فوراً آن‌ها را با لکه‌بر تمیز کنید. در غیر این صورت ممکن است آلودگی وارد پارچه شود و روی رنگ آن اثر بگذارد و اگر از پارچه به درستی نگهداری و محافظت نشود،



در مقابل آتش‌سوزی مقاومتی از خود نشان نمی‌دهند.

#### هشدار

اقدامات نادرست در تمیز کردن پارچه می‌تواند روی ظاهر، رنگ و مقاومت به حریرق آن‌ها اثر بگذارد.

#### ■ تمیز کردن کمر بند ایمنی

از محلول آب و صابون برای تمیز کردن کمر بند استفاده کنید و به دستورالعمل‌های سازنده توجه داشته باشید. از شستن کمر بند با مواد سفیدکننده یا مواد رنگی خودداری کنید زیرا باعث کاهش کارایی آن می‌شود.

#### ■ تمیز کردن سطوح داخلی شیشه درها

اگر سطح داخلی شیشه‌ها مات شده است (بر اثر تماس روغن، گریس یا واکس و ...)، باید آن را با مایع شیشه پاک‌کن تمیز کنید. دستورالعمل‌های سازنده مایع شیشه پاک‌کن را در ضمن کار رعایت نمایید.

## فصل ۹. اطلاعات فنی خودرو

۳۱۵	سیستم خنک کننده	۳۰۷	۹-۱. شماره‌های شناسایی خودرو
۳۱۵	سیستم تعلیق	۳۰۸	۹-۲. مشخصات فنی
۳۱۶	سیستم فرمان	۳۰۸	نوع و مدل خودرو
۳۱۶	سیستم ترمز	۳۰۹	ابعاد خودرو
۳۱۷	زوایای چرخ‌ها	۳۱۰	وزن خودرو
۳۱۸	چرخ و تایر	۳۱۱	مشخصات فنی خودرو
۳۱۹	روغن گیربکس	۳۱۱	مشخصات فنی موتور
۳۱۹	مایع شیشه‌شور	۳۱۲	سیستم سوخت‌رسانی
۳۱۹	باتری	۳۱۳	سیستم روغن کاری

### ۱-۹. شماره‌های شناسایی خودرو

#### شماره شناسی و شماره موتور

#### ■ محل درج شماره شناسی (VIN)

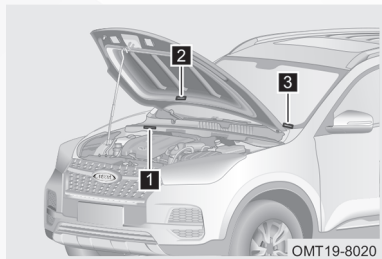

۱ شماره شناسی (VIN) در سمت راست محفظه موتور و در سینی زیر شیشه جلو (شماره ۱ در تصویر مقابل) حک شده است.

۲ شماره شناسی (VIN) در سطح داخلی درب موتور و در لبه عقبی آن (شماره ۲ در تصویر مقابل) حک شده است.

۳ شماره شناسی خودرو (VIN) به صورت یک پلاک در قسمت بالایی و سمت چپ داشبورد نیز نصب شده است و از بیرون خودرو و از زیر شیشه جلو قابل مشاهده است.

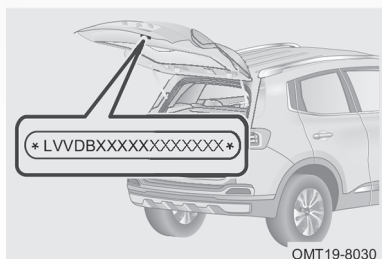

شماره شناسی خودرو (VIN) در لبه بالایی و وسط درب صندوق عقب نیز حک شده است.

دقت: ممکن است در خودروهای تولید شده در ایران، شماره شناسی خودرو در همه موقعیت‌های ذکر شده در فوق حک نشده باشد.

#### ⚠ احتیاط

هر گونه اقدامی از قبیل قرار دادن کاور، رنگ کردن، بریدن، جوشکاری و سوراخ کردن عدد NIV و یا اطراف آن ممنوع است.

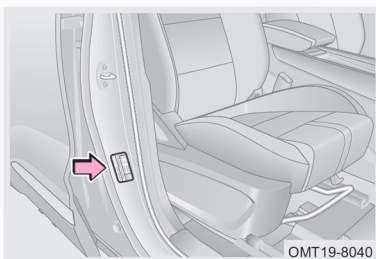

#### ■ پلاک شناسایی خودرو

پلاک شناسایی خودرو در قسمت بالایی رکاب درب جلو راست و بر روی ستون وسط سمت راست نصب شده است.

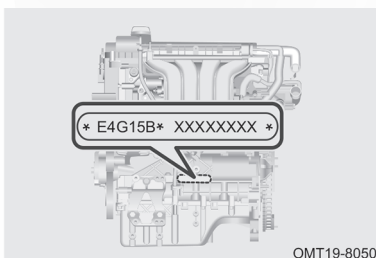

#### ■ شماره موتور

شماره موتور بر روی بلوکه سیلندر و در زیر مانیفولد هوا مطابق با تصویر مقابل حک شده است (موتور ۱/۵ لیتری توربو).

## ۲-۹. مشخصات فنی

### نوع و مدل خودرو

جدول شماره ۱: نوع و مدل خودرو

مدل خودرو	1.5 TCI
نوع خودرو	۲ × ۴ با چرخ‌های جلو محرک، موتور جلو، بدنه خودرو یک پارچه با ۳ محفظه و دارای ۴ درب، ظرفیت سرنشین ۵ نفر، فرمان چپ
مدل موتور	SQRE4T15B
نوع موتور	۴ سیلندر خطی و عمودی، خنک‌شونده با آب، ۴ زمانه و دارای دو میل سوپاپ در بالای سرسیلندر مجهز به توربوشارژر و اینترکولر
نوع سیستم سوخت‌رسانی	پاشش الکترونیکی، ترتیبی و چند نقطه‌ای سوخت
مدل گیربکس	DHA625

### ابعاد خودرو

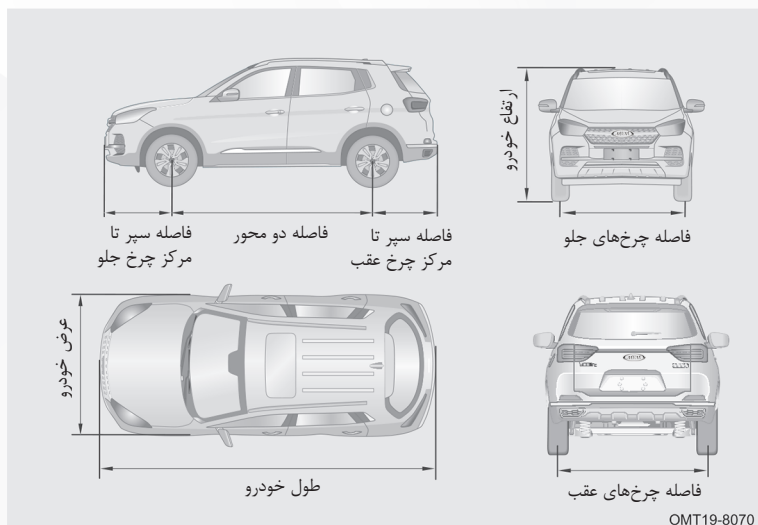

جدول شماره ۲. ابعاد اصلی خودرو

1.5 TCI	مدل خودرو	
4318	طول (mm)	اندازه‌های کلی
1831	عرض (mm)	
1679	ارتفاع (mm)	
2610	فصله دو محور (mm)	
1550	جلو (mm)	فصله مرکز تا
1550	عقب (mm)	مرکز چرخ‌ها
867	جلو (mm)	فصله نوک سپر
841	عقب (mm)	تا مرکز چرخ

### وزن خودرو

منظور از وزن خالص خودرو، وزن خودروی قابل حرکت می‌باشد، اما بدون بار و سرنشین. خودروی قابل حرکت یعنی خودرو حاوی کلیه مایعات مانند مایع خنک‌کننده، روغن موتور، باک پر شده تا 90%، ابزار و زاپاس است. وزن موثر خودرو (وزن قابل تحمل) عبارت است از وزن کلی خودرو (با بار و سرنشین) منهای وزن خالص خودرو، بنابراین وجود تجهیزات جانبی و آپشن باعث کاهش وزن قابل تحمل خودرو خواهد شد.

جدول شماره ۳. وزن خودرو

1.5 TCI	مدل خودرو	
1360	وزن خالص خودرو (Kg)	
817	محور جلو (Kg)	توزیع وزن خالص خودرو بین محورها
543	محور عقب (Kg)	
375	حداکثر وزن قابل تحمل (شامل سرنشینان) (Kg)	
1735	حداکثر وزن خودرو با بار و سرنشین (Kg)	
946	محور جلو (Kg)	توزیع حداکثر وزن خودرو با بار و سرنشین بین محورها
789	محور عقب (Kg)	
5	ظرفیت سرنشین با راننده (نفر)	

### ⚠ هشدار

مقادیر جدول فوق را رعایت کنید و از وارد آوردن بار بیش‌تر از حداکثر وزن قابل تحمل به خودرو اجتناب کنید. در غیر این صورت کنترل خودرو و کارآیی سیستم ترمز تحت تأثیر قرار گرفته و ممکن است باعث بروز سانحه شود.

### مشخصات فنی خودرو

مقادیر	جدول شماره ۴. مشخصات فنی خودرو		عناوین
1.5 TCI			مدل خودرو
22	حداکثر شیب قابل قبول جاده برای قسمت جلو (°)		پارامترهای حرکت خودرو
24.2	حداکثر شیب قابل قبول جاده برای قسمت عقب (°)		
19.5	بدون بار (°)	زاویه رمپ‌خور	
15.7	با بار (°)		
195	حداکثر سرعت خودرو (km/h)		مشخصات سرعت
اگر خودرو در نقطه شروع شیب باشد: شیب 47% اگر خودرو در وسط شیب باشد: شیب 30%		حداکثر شیب قابل صعود (%)	

### مشخصات فنی موتور

جدول شماره ۵. مشخصات فنی موتور

SQRE4T15B	مدل موتور
77	قطر دهانه سیلندر (mm)
80.5	کورس پیستون (mm)
1498	حجم جابه‌جایی موتور (mL)
9.5.1	نسبت تراکم
108	قدرت اسمی موتور (kw)
5500	دور موتور برای قدرت اسمی موتور (r/min)
210	حداکثر گشتاور موتور (N.m)
1750~4000	دور موتور برای حداکثر گشتاور موتور (r/min)

#### ■ مصرف سوخت

سیکل ترکیبی (لیتر در ۱۰۰ کیلومتر)	سیکل برون شهری (لیتر در ۱۰۰ کیلومتر)	سیکل شهری (لیتر در ۱۰۰ کیلومتر)	مدل خودرو
۷/۱	۵/۸	۹/۲	MVM X55 (مجهز به گیربکس (DCT

\* میزان مصرف سوخت خودرو ارتباط مستقیمی با شیوه رانندگی، شرایط جاده‌ای، شرایط آب و هوایی، میزان بار وارده به خودرو، استفاده از تجهیزات جانبی و نحوه استفاده و نگهداری خودرو دارد.

#### ■ سیستم سوخت‌رسانی

در خودروهای مجهز به کاتالیست کانورتر فقط باید از بنزین بدون سرب استفاده شود. جهت جلوگیری از اشتباه در سوخت‌گیری، گلویی لوله ورودی باک طوری طراحی شده است که فقط نازل بنزین بدون سرب بتواند وارد آن شود.

جدول شماره ۶. سیستم سوخت‌رسانی

SQRE4T15B	مدل موتور	
بنزین بدون سرب	نوع سوخت	
عدد اکتان ۹۲ یا بالاتر	عدد اکتان	
باک پلاستیکی	نوع	باک بنزین
	ظرفیت	
۵۱ لیتر		پمپ بنزین
پمپ بنزین برقی		

#### ■ انتخاب سوخت

تنها از بنزین سوپر یا بنزین با عدد اکتان بالاتر از ۹۲ استفاده کنید.



#### احتیاط

- استفاده از بنزین با عدد اکتان پایین تر می تواند به موتور آسیب برساند. در صورتی که استفاده از بنزین با اکتان بالا راندمان موتور را بهتر خواهد کرد.
- فقط از بنزین بدون سرب استفاده کنید. بنزین سربدار باعث کاهش کارایی و راندمان کاتالیست کانورتور و عملکرد غیرعادی سیستم آگزوز می شود.
- وقتی که درب پیچی باک را باز می کنید، صدایی شنیده می شود که عادی بوده و ناشی از خالی شدن فشار داخل باک است.

#### هشدار

- آسیب های وارده به موتور ناشی از استفاده از بنزین با عدد اکتان کم تر از ۹۲ تحت پوشش گارانتی نخواهد بود.
- اگر به صورت تصادفی بنزین سربدار در باک سوخت بریزید (حتی به میزان اندک) و موتور را روشن کنید، باعث وارد آمدن آسیب دائمی به کاتالیست کانورتور می شود. در این موارد فوراً با نمایندگی مجاز مدیران خودرو تماس حاصل نمایید.

### سیستم روغن کاری

جدول شماره ۷. سیستم روغن کاری

SQRE4T15B	مدل موتور
4.7±0.2L	ظرفیت روغن موتور (تعویض روغن موتور و فیلتر روغن)
SM SAE-5W-30 SM SAE-5W-40 SM SAE-10W-40	نوع روغن موتور

## X55 User Manual

### فصل ۹: اطلاعات فنی خودرو

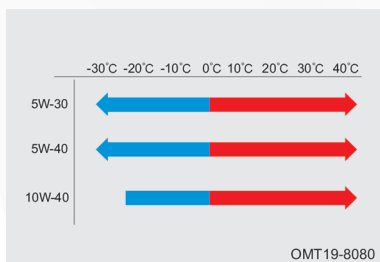

بر اساس شرایط دمایی منطقه خود، روغن موتور مناسب با درجه کیفی متناسب را با در نظر گرفتن درجه ویسکوزیته انتخاب کنید.

مفاهیم گرید روغن	توضیحات
SM	درجه کیفی روغن
SAE	مخفف عبارت انگلیسی انجمن مهندسان خودروی آمریکا (American Society of Automotive Engineers)
5W	هر چه عدد قبل از حرف W کم‌تر باشد، یعنی این روغن موتور ویسکوزیته کم‌تری داشته و توانایی بالایی برای تطابق با آب و هوای سرد دارد و باعث استارت آسان‌تر موتور در هوای سرد می‌شود.
40	هر چه شاخص مقاومت دمایی بزرگ‌تر باشد یعنی روغن موتور در دماهای بالاتر، ویسکوزیته بیش‌تری خواهد داشت و برای خودروهایی که با دور موتور بالا کار می‌کنند، مناسب است.

متناسب با شرایط دمایی منطقه خود، روغن موتور با درجه کیفی، ویسکوزیته و شاخص دمایی مناسب را با استناد به جدول فوق انتخاب کنید.

اگر دمای هوای محیط خیلی سرد باشد و از روغن موتور با گرید SM SAE-10W-40 استفاده شود، ممکن است استارت موتور سخت شود. توصیه می‌شود در چنین شرایطی از روغن موتور با گرید SM SAE-5W-30 یا روغن‌های با ویسکوزیته پایین استفاده کنید. از نقطه‌نظر میزان مصرف شدن روغن در داخل موتور (مقدار افت روغن در موتور) نیز وضعیت روغن‌های SM SAE-5W-30 بهتر است و استفاده از آن توصیه می‌شود. موقع خرید روغن موتور مطمئن شوید که دارای استانداردهای لازم بوده و توسط شرکت مدیران خودرو هم مورد تایید می‌باشد.

#### ⚠ احتیاط

- همواره از روغن موتوری استفاده کنید که مشخصات و الزامات جدول فوق را داشته باشد، در غیر این صورت به موتور آسیب می‌رساند.
- سطح روغن موتور باید بین علایم بالا و پایین روی گیج روغن باشد.
- از روغن موتورهایی که فاقد استانداردهای جدول فوق بوده و یا دارای افزودنی‌های غیرمجازی که مورد تایید شرکت مدیران خودرو نمی‌باشند، استفاده نکنید. خرابی‌های به وجود آمده از این موارد تحت پوشش گارانتی نخواهد بود.

#### سیستم خنک‌کننده

جدول شماره ۸. سیستم خنک‌کننده

SQRE4T15B	مدل موتور
رادیاتور با لوله‌های آلومینیومی	نوع رادیاتور
9±0.5L	ظرفیت مایع خنک‌کننده
کلیه ضدیخ‌های ارگانیک	نوع ضدیخ

#### سیستم تعلیق

جدول شماره ۹. سیستم تعلیق

1.5 TCI	مدل خودرو
تعلیق مستقل از نوع مک‌فرسون، ارتفاع غیرقابل تنظیم، دارای فنر لول و کمک‌فنر تلسکوپی، دارای میل تعادل.	تعلیق جلو
تعلیق نیمه مستقل با اکسل پیچشی، ارتفاع غیرقابل تنظیم و دارای فنر لول و کمک فنر تلسکوپی.	تعلیق عقب

### سیستم فرمان

جدول شماره ۱۰. سیستم فرمان

مدل خودرو	1.5 TCI	
نوع سیستم فرمان	سیستم فرمان برقی	
قطر غربلیک فرمان (mm)	374.5	
نوع جعبه فرمان	شانه‌ای - پینیونی	
نوع تلسکوپی فرمان	قابل تنظیم، دارای خاصیت جذب ضربه	
قابلیت تنظیم غربلیک فرمان	در جهت بالا - پایین (mm)	۳۴
حداکثر تعداد دور غربلیک فرمان به طرفین چپ و راست	سمت چپ	۱,۴
	سمت راست	۱,۴

### سیستم ترمز

جدول شماره ۱۱. سیستم ترمز

مدل خودرو	1.5 TCI	
نوع ترمز	چرخ جلو	ترمز دیسکی
	چرخ عقب	ترمز دیسکی
بوستر ترمز	بوستر خلابی	
ترمز پارک	ترمز پارک دستی یا ترمز پارک برقی که بر روی چرخ‌های عقب اعمال می‌شود	
روغن ترمز	نوع روغن DOT-4 می‌باشد، روغن را تا رسیدن سطح آن به مابین علائم "MAX" و "MIN" پر کنید.	

### هشدار

اگر بار وارده به سیستم ترمز زیاد است، همزمان با تعویض لنت ترمزها باید روغن ترمز نیز تعویض شود. وقتی روغن ترمز اضافه می‌کنید، مطمئن شوید که روغن کاملاً تمیز است زیرا در صورت ورود آلودگی به سیستم ترمز، کارایی آن پایین می‌آید.

### زوایای چرخها

جدول شماره ۱۲. زوایای چرخها

مقادیر	نام زاویه	
1.5 TCI	مدل خودرو	
$-25^{\circ} \pm 45'$	کمبر	چرخ جلو
$4^{\circ} 14' \pm 60'$	کستر	
$11^{\circ} 30' \pm 60'$	کینگ پین	
$0^{\circ} 5' \pm 5'$	تو - این	
$-1^{\circ} 20' \pm 30'$	کمبر	چرخ عقب
$0^{\circ} 10' \pm 20'$	تو - این	
$\leq 3\text{m/km}$	میزان انحراف از مسیر مستقیم در هر کیلومتر	

## چرخ و تایر

مشخصات و اطلاعات مربوط به سایز رینگ چرخ و تایر و مقادیر فشار باد تایر و گشتاور سفت کردن پیچ چرخ‌ها به شرح جدول زیر است.

جدول شماره ۱۳. چرخ و تایر

مدل خودرو	1.5 TCI	
مدل تایر	R17 125/80 - تایر زاپاس 215/60R17T	
مدل رینگ چرخ	17 × 6 1/2J	
فشار باد چرخ‌ها در حالت سرد و بدون بار (kPa)	چرخ جلو	220
	چرخ عقب	220
	چرخ زاپاس	420
گشتاور سفت کردن پیچ چرخ	130±10 N.m	

### ⚠ هشدار

- فشار باد تایرها را حداقل یک بار در ماه کنترل کنید. صحیح بودن فشار باد تایر برای سرعت‌های بالا دارای اهمیت زیادی است. مقادیر فشار باد تایر درج شده بر روی برچسب راهنما برای تایر سرد می‌باشد. زمانی که تایر گرم می‌شود، فشار باد آن مقداری افزایش می‌یابد که طبیعی بوده و نیازی به کم کردن باد وجود ندارد.
- برچسب راهنمای فشار باد تایر جهت اطلاع شما بر روی ستون وسط سمت راننده نصب شده است. جهت اطلاع از مقادیر استاندارد فشار باد تایرها می‌توانید به آن مراجعه کنید.

#### روغن گیربکس

جدول شماره ۱۴. روغن گیربکس

ظرفیت	نوع روغن گیربکس	مدل گیربکس
1.2±0.1 L	BOT350M3	625DHA

#### مایع شیشه‌شور

جدول شماره ۱۵. مایع شیشه‌شور

ظرفیت	نام
2L	مایع شیشه‌شور

#### ⚠ هشدار

- ضدیخ مورد استفاده در موتور سبب خوردگی و خرابی رنگ بدنه خودرو می‌شود، بنابراین باید مراقب باشید تا مواد ضدیخ اشتباهی را به مایع شیشه‌شور اضافه نکنید.
- از ریختن آب به داخل مخزن و مخلوط کردن آب و مایع شیشه‌شور خودداری کنید، زیرا باعث یخ زدن محتویات مخزن می‌شود که در این صورت مخزن و سایر قطعات سیستم شیشه‌شور آسیب می‌بینند.

#### باتری

جدول شماره ۱۶. باتری

1.5 TCI	مدل خودرو
12 V, 60 Ah	نوع باتری

## لیست نمایندگی‌های فروش و خدمات پس از فروش شرکت مدیران خودرو (برند MVM و CEHRY)

ردیف	نام نمایندگی	استان	شهرستان	کد	آدرس مرکز خدمات پس از فروش	کد شهر	تلفن	نوع
۱	تعمیرگاه مرکزی	تهران	تهران	۱۰۰	تهران، کیلومتر ۱۴ جاده مخصوص کرج، جنب بیمه ایران، کوچه ۴۶	۰۲۱	۴۷۵۸۱	خدمات پس از فروش
۲	تعمیرگاه مرکزی	تهران	تهران	۱۰۱	مرکز تعمیرات خودرو (مدل ۱۱۰) و مرکز صافکاری و نقاشی : کیلومتر ۱۱ جاده مخصوص کرج، روبروی فروشگاه سپه، خیابان سی ام	۰۲۱	۴۷۵۸۱	خدمات پس از فروش
۳	حاجی نبلی	اصفهان	اصفهان	۱۱۳	جاده اصفهان، شیراز، بعد از سپاهانشهر، روبروی شماره گذاری، خیابان شهید مدنی	۰۲۱	۲۵۵۴۰۲۰۰	فروش و خدمات پس از فروش
۴	عباسی - مارکاران	تهران	تهران	۱۱۴	تهران، پیرگرا، رسالت (شرق به غرب) (نرسیده به خیابان استادن حسن بنا شمالی، روبروی ایستگاه بی آر تی) استادن حسن بنا، نبش کوچه امامی پلاک ۸	۰۲۱	۲۲۵۸۲۳۳ ۲۲۵۸۲۳۳	فروش و خدمات پس از فروش
۵	قوامی	گیلان	رشت	۱۱۵	رشت، میدان فرزانه، بلوار ولیعصر، بالاتر از حلال احمر، روبروی اتاق پارکینگ	۰۱۳	۲۳۷۵۲۴۴۴	فروش و خدمات پس از فروش
۶	حریت	فارس	شیراز	۱۴۱	شیراز، بلوار سلمان فارسی، جنب پمپ بنزین	۰۷۱	۲۷۳۱۵۳۵۴	فروش و خدمات پس از فروش
۷	میررحیمی	قزوین	قزوین	۱۴۵	قزوین، دوارهی همدان، بلوار تاکستان، روبروی پمپ گاز	۰۲۸	۲۳۵۶۴۳۰	فروش و خدمات پس از فروش
۸	فولادی فر	همدان	ملایر	۱۵۲	ملایر، بلوار بعثت، میدان نیروی انتظامی، روبروی مسجد	۰۸۱	۲۳۲۴۸۰۴۳	فروش و خدمات پس از فروش
۹	شاپوری	مرکزی	اراک	۱۵۸	اراک، خیابان شریعی، حدفاصل پمپ بنزین و شورای حل اختلاف و میدان فرمانداری	۰۸۶	۲۳۲۴۸۸۸۸	فروش و خدمات پس از فروش
۱۰	فقیه نصیری	مازندران	چالوس	۱۶۹	چالوس، بلوار امام رضا، یک کیلومتر بعد از شرکت نفت	۰۱۱	۵۲۲۵۰۸۸۶	فروش و خدمات پس از فروش
۱۱	دستی	گلستان	گنبد کاووس	۱۷۳	گنبد کاووس، میدان بسیج، ابتدای جاده مینوشت، بعد از بریدگی اول	۰۱۷	۲۳۵۴۰۴۵۰	فروش و خدمات پس از فروش
۱۲	ثانی حدیری	سیستان و بلوچستان	زاهدان	۱۸۰	زاهدان، خیابان بلوار شهید طباطبائی، شهید طباطبائی ۲	۰۵۴	۳۳۵۱۶۸۷۱	فروش و خدمات پس از فروش
۱۳	جلالی	گلستان	گرگان	۱۸۴	گرگان، خیابان شهید بهشتی، انتهای بلوار حیران، شرکت گواه	۰۱۷	۳۳۱۴۵۸۰۱	فروش و خدمات پس از فروش

توجه: جهت دریافت اطلاعات کامل و به‌روز رسانی شده نمایندگی‌های ارائه دهنده خدمات پس از فروش خودروی خود به وبسایت [www.mvmco.ir](http://www.mvmco.ir) مراجعه نمایید.



ردیف	نام نمایندگی	استان	شهرستان	کد	آدرس مرکز خدمات پس از فروش	کد شهر	تلفن	نوع
۱۴	المامی مینبلی	خراسان رضوی	مشهد	۱۹۰	مشهد، بزرگراه آسیایی، روزبوی پلیس راه قاسم آباد، داخل آزادی ۱۰۱، سمت راست، قطعه دوم	۰۵۱	۳۶۶۶۶۷۵۰-۳۶۶۶۶۷۵۱ ۳۶۶۶۶۷۵۲	فروش و خدمات پس از فروش
۱۵	خسروانی	تهران	تهران	۱۹۳	تهران، پلاک ۵۵۹، جنوب دامپزشکی، بلوار استاد معین، ابتدای طوس شرقی	۰۲۱	۶۶۰۳۴۶۶۰	فروش و خدمات پس از فروش
۱۶	صدری	خوزستان	ماهشهر	۲۰۴	ماهشهر، انتهای کمربندی هندوچان، سایت صنعتی، جنب نمایندگی سایپا	۰۶۱	۵۲۳۳۱۵۵۳	فروش و خدمات پس از فروش
۱۷	کولپایی	مازندران	تنگابن	۲۰۷	تنگابن، خیابان چالوس	۰۱۱	۵۴۲۷۴۲۲۱	فروش و خدمات پس از فروش
۱۸	ربیعی هاشمی	سمنان	سمنان	۲۱۲	سمنان، بلوار علم و صنعت، روزبوی نفت	۰۲۳	۳۳۴۴۲۶۲۳	فروش و خدمات پس از فروش
۱۹	کنسمیری	خراسان رضوی	مشهد	۲۱۶	مشهد، رضاشهر، بلوار گلگوری ۶۷، دلاوران ۱۱/۱	۰۵۱	۲۸۲۲۴۰۰-۳۸۲۲۱۵۰۰ ۲۸۲۲۱۶۰۰	فروش و خدمات پس از فروش
۲۰	تلاش خودرو ایرانیان	آذربایجان شرقی	تبریز	۲۱۷	تبریز، بالاتر از میدان هتل مرمو، به طرف میدان بسیج، بعد از پمپ بنزین، ورودی اتوبان کسائی	۰۴۱	۳۳۳۳۶۵۷۱	فروش و خدمات پس از فروش
۲۱	کویر خودرو سرداران	خراسان رضوی	سبزوار	۲۳۳	سبزوار، ضلع جنوبی میدان سرداران، اول جاده مشهد، جنب نمایندگی آمیکو	۰۵۱	۴۴۴۵۷۷۰۰	فروش و خدمات پس از فروش
۲۲	دل افکار	فارس	شیراز	۲۳۵	شیراز، بلوار امیر کبیر، نبش خیابان یقطین	۰۷۱	۲۸۲۳۶۱۲۳	فروش و خدمات پس از فروش
۲۳	توکلی	خراسان رضوی	تربت حیدریه	۲۳۷	تربت حیدریه، ابتدای بلوار خرمشهر	۰۵۱	۵۲۳۲۰۹۳۶	فروش و خدمات پس از فروش
۲۴	طالبی	گلستان	گرگان	۲۴۰	گرگان، میدان بسیج، نبش هیرکان ۳	۰۱۷	۳۳۴۴۶۷۰۱	فروش و خدمات پس از فروش
۲۵	بینان خودرو زرین	گیلان	رشت	۲۴۴	کیلومتر ۳ جاده رشت، انزلی	۰۱۳	۳۴۴۹۱۷۵۱-۳۴۴۹۱۷۵۲ ۳۴۴۹۱۷۵۳	فروش و خدمات پس از فروش
۲۶	حیدری	تهران	تهران	۲۴۶	طرشت، خیابان تیموری، نرسیده به تقاطع شیخ فضل الله، روزبوی فن آوری شریف، پلاک ۲۴۱	۰۲۱	۶۶۵۳۳۴۲۱۷-۱۸	فروش و خدمات پس از فروش

توجه: جهت دریافت اطلاعات کامل و به روز رسانی شده نمایندگی های ارائه دهنده خدمات پس از فروش خودروی خود به وبسایت [www.amvco.ir](http://www.amvco.ir) مراجعه نمایند.

ردیف	نام نمایندگی	استان	شهرستان	کد	آدرس مرکز خدمات پس از فروش	کد شهر	تلفن	نوع
۲۷	رهبران صباغی	آذربایجان شرقی	تبریز	۲۵۹	تبریز، کوی ولیعصر، خیابان خورنکاه، نرسیده به فاکه تجلی، تعمیرگاه دقیق	۰۴۱	۳۳۳۰۶۷۹-۳۳۳۱۴۲۴۱	خدمات پس از فروش
۷۸	جمالی	مازندران	بابل	۲۶۲	بابل، کیلومتر ۲ جاده قائمشهر	۰۱۱	۲۲۲۵۷۶۶۱	فروش و خدمات پس از فروش
۲۹	خواجهزندی	البرز	کرج	۲۶۴	کرج، جاده فردوس، خیابان پیک، روبروی مدرسه ختیر	۰۲۶	۳۶۶۶۱۲۰-۳۶۶۶۱۳۱	فروش و خدمات پس از فروش
۳۰	پرنده خوزانی	اصفهان	خمینی شهر	۲۶۶	خمینی شهر، بلوار آزادگان، سه راه معلم، جنب سازمان تامین اجتماعی	۰۳۱	۲۲۶۴۴۴۸۲	فروش و خدمات پس از فروش
۳۱	سیاسی	خراسان رضوی	مشهد	۲۶۸	مشهد، بلوار صد متری، حد فاصل پمپ گاز و میدان خیام	۰۵۱	۳۷۵۲۸۸۱۱	فروش و خدمات پس از فروش
۳۲	بنی رستم	گیلان	آستارا	۲۷۳	گمرزندی آستارا به سمت اردبیل، روبروی سه راهی باغچه سرا، جنب پارکینگ شبانه روزی بنی رستم	۰۱۳	۴۴۸۵۰۷۸۴	فروش و خدمات پس از فروش
۳۳	الهاری	کرمانشاه	کرمانشاه	۲۷۶	کرمانشاه، دیوال آباد، خیابان ۱۰۲، آهن فروش ها، بالاتر از معاینه فنی ماهان	۰۸۳	۷۸۲۶۴۹۸۱-۳۸۲۶۴۱۰۲	فروش و خدمات پس از فروش
۳۴	اعتمادی	چهارمحال و بختیاری	بروجن	۲۷۸	بروجن، انتهای بلوار مدرس، نبش بلوار ساحلی	۰۳۸	۳۴۲۲۹۷۸۱-۳۴۲۲۹۷۸۲	فروش و خدمات پس از فروش
۳۵	جعفری اوزمطی	تهران	شهریار	۲۸۱	شهریار، بلوار کهر، روبروی تالار الماس غرب، پلاک ۸۵	۰۲۱	۶۵۲۵۹۹۶۰-۶۵۲۵۹۹۶۱	فروش و خدمات پس از فروش
۳۶	تتموبر	فارس	شیراز	۲۸۵	شیراز، بلوار امیرکبیر، نبش کدر پل امام حسن مجتبی	۰۷۱	۷۸۳۳۳۱۱۴-۳۸۳۳۳۱۱۵ ۷۸۳۳۳۱۱۶-۳۸۳۳۳۱۱۷ ۷۸۳۳۳۱۱۸-۳۸۳۳۳۲۰۲ ۷۸۳۳۳۲۹۷۸	فروش و خدمات پس از فروش
۳۷	چراغیان	همدان	همدان	۲۸۶	همدان، ضلع شمالی میدان امام حسین، جنب سایا	۰۸۱	۲۲۶۴۲۰۰۶	فروش و خدمات پس از فروش
۳۸	سلامتین خودرو	اصفهان	اصفهان	۲۸۷	اصفهان، خیابان امام خمینی، نرسیده به سه راه امیرکبیر، خیابان بازاگی	۰۳۱	۳۳۳۳۳۲۷۷۷-۳۳۸۷۳۹۰۱	فروش و خدمات پس از فروش
۳۹	روشن	مازندران	بابل	۲۸۸	بابل، کمربندی امیرکلا، جنب پمپ بنزین حبیبیان	۰۱۱	۲۲۲۴۹۷۹۶	فروش و خدمات پس از فروش
۴۰	صدرراه	مازندران	آمل	۲۹۰	آمل، کیلومتر ۲ جاده محمودآباد، جنب تالار بریلین	۰۱۱	۴۳۱۴۱۰۷	فروش و خدمات پس از فروش

توجه: جهت دریافت اطلاعات کامل و به روز رسانی شده نمایندگی های ارائه دهنده خدمات پس از فروش خودروی خود به وبسایت [www.mimco.ir](http://www.mimco.ir) مراجعه نمایید.

ردیف	نام نمایندگی	استان	شهرستان	کد	آدرس مرکز خدمات پس از فروش	کد شهر	تلفن	نوع
۴۱	سفتین	زنجان	زنجان	۲۹۳	زنجان، کمربندی جنوبی، خیابان خیام، روبروی خیابان صدر جهان	۰۲۴	۲۳۲۲۳۲۸۰-۲۳۲۲۳۲۸۵	فروش و خدمات پس از فروش
۴۲	فلاصی	یزد	یزد	۲۹۵	یزد، میدان معلم، ابتدای بلوار پاکیزان، بعد از کوچه بیمارستان سولاج سوختگی	۰۳۵	۷۵۲۶۰۰۱۴	فروش و خدمات پس از فروش
۴۳	میلاد خودرو البرز	البرز	کرج	۲۹۹	کرج، خیابان شهید بهشتی، ترسیده به ۴۵ متری گلشهر، ضلع جنوبی، پلاک ۴۲۰	۰۲۶	۲۴۵۲۳۲۷۶۰	فروش و خدمات پس از فروش
۴۴	وحیه اله خدایی	فارس	آباده	۳۰۰	آباده، بلوار آزادی	۰۷۱	۴۴۳۴۰۶۸۲	فروش و خدمات پس از فروش
۴۵	توری زاده	خراسان رضوی	قوچان	۳۰۵	قوچان، حاشیه جاده سنتو، ترسیده به بلوار القدير، روبروی سپاه پاسداران، جنب نمایندگی سایا	۰۵۱	۴۷۲۳۲۹۹۸۶-۴۷۲۳۲۹۹۸۹	فروش و خدمات پس از فروش
۴۶	غلامزاده	غربی	ارومیه	۳۰۶	ارومیه، بلوار شیخ شالوت، جنب بانک سپه، پلاک ۶۰۲	۰۴۴	۲۳۲۶۰۵۹۳-۲۳۲۷۷۷۸۸	فروش و خدمات پس از فروش
۴۷	نادری	مازندران	ساری	۳۱۰	ساری، ۳۰۰ متر بعد از سه راهی شهید رازح، جنب نمایندگی سایا	۰۱۱	۳۳۲۸۴۹۴۹	فروش و خدمات پس از فروش
۴۸	ناصری	لرستان	خرم آباد	۳۱۹	خرم آباد، میدان امام حسین، بعد از پل هوانی	۰۶۶	۳۳۴۰۲۴۸۲	فروش و خدمات پس از فروش
۴۹	گوزری	تهران	تهران	۳۲۲	تهران، کیلومتر ۲۰ قله قدم کرج، لاین کندرو، خیابان لطف جباری، کوچه انور ۳	۰۲۱	۴۴۹۹۸۹۳۳-۴۴۹۹۸۹۳۴ ۴۴۹۹۸۳۵-۴۴۹۹۸۹۳۶	فروش و خدمات پس از فروش
۵۰	توتوچی	کرمانشاه	کرمانشاه	۳۲۴	کرمانشاه، میمان آرزگان، ابتدای جاده اسلام آباد غرب، پلاک ۱۲۱	۰۸۳	۳۲۲۰۲۲۲۶-۷	فروش و خدمات پس از فروش
۵۱	محتشم ماهانی	کرمان	کرمان	۳۲۸	کرمان، جاده تهران، بعد از پل راه آهن، روبروی بلوار امام رضا	۰۳۴	۳۴۱۴	فروش و خدمات پس از فروش
۵۲	فانوران صنعت	گیلان	رشت	۳۳۷	رشت، کیلومتر ۳ جاده فومن (انزلیگاه)	۰۱۳	۳۳۵۹۵۰۱۱	فروش و خدمات پس از فروش
۵۳	پهلوان	مازندران	قائم شهر	۳۳۸	قائم شهر، خیابان تهران، کیلومتر ۲ جاده سوادکوه، روبروی تالار پیمت	۰۱۱	۴۳۷۸۲۰۰۷۹	فروش و خدمات پس از فروش
۵۴	بوزسعید	تهران	تهران	۳۴۲	تهران، غرب کندرو ستاری، بعد از خروجی ستاری جنوب، انتهای کوچه تپاش ششم	۰۲۱	۴۴۸۷۴۹۶۳	فروش و خدمات پس از فروش

توجه: جهت دریافت اطلاعات کامل و به روز رسانی شده نمایندگی های ارائه دهنده خدمات پس از فروش خودرویی خود به وبسایت [www.invincol.ir](http://www.invincol.ir) مراجعه نمایید.

ردیف	نام نمایندگی	استان	شهرستان	کد	آدرس مرکز خدمات پس از فروش	کد شهر	تلفن	نوع
۵۵	دوقان پور	تهران	تهران	۳۵۰	تهران، خیابان دماوند، خیابان آیت، نرسیده به چهارراه لطفخانه، جنب بانک انصار، پلاک ۱۳۳	۰۲۱	۷۷۹۷۱۷۱۴-۷۷۹۷۲۰۲۲	فروش و خدمات پس از فروش
۵۶	لطیفی پور	تهران	کرج	۳۵۳	کرج، بین میدان امام حسین و چهارراه مصباح، روبروی دروازه بیهام	۰۲۶	۳۲۸۲۲۹۲۱-۵	فروش و خدمات پس از فروش
۵۷	حق پرست مجاوری	مازندران	مازندران	۳۵۵	ساری، سه راه جوبینار، کلبهتر ۳ جاده جوبینار، روبروی مرکز تعویض پلاک خودرو	۰۱۱	۳۳۶۰۸۱۲۲۲-۳۳۶۰۸۱۲۲۳	فروش و خدمات پس از فروش
۵۸	نیگرن جمانلی	مازندران	قائم شهر	۳۶۰	قائمشهر، ابتدای اتوبان قائم شهر به ساری، ۵۰۰ متر بعد از میدان جانباران، سمت چپ	۰۱۱	۴۲۰۴۵۸۴۹	فروش و خدمات پس از فروش
۵۹	شریفی	فارس	لامرد	۳۶۱	لامرد، میدان شهید، بلوار شهید مطهری	۰۷۱	۵۷۲۲۲۴۳۳	فروش و خدمات پس از فروش
۶۰	شرکت امیر خودرو	یزد	یزد	۳۶۳	یزد، بلوار آزادگان، جنب میدان صنعت	۰۲۵	۳۷۲۰۲۳۳۳	فروش و خدمات پس از فروش
۶۱	خسروانی	سمنان	سمنان	۳۶۵	سمنان، میدان قومس، بلوار ۱۵ خرداد، ابتدای خیابان خورشیدکافی	۰۲۳	۳۳۳۰۰۰۰۱ (داخلی: ۱۴۴-۱۴۳)	فروش و خدمات پس از فروش
۶۲	آسیا خودرو	تهران	تهران	۳۶۶	تهران، چهارراه تهرانپارس، اول جاده ابعلی، جنب فرش مشهد، پلاک ۴۰۰	۰۲۱	۷۷۷۰۲۷۲۵	فروش و خدمات پس از فروش
۶۳	زهرائی	تهران	تهران	۳۶۷	تهران، خیابان دماوند، پلاک ۲۷ از سه راه تهرانپارس، خیابان اتحاد، کوچه پنجم شرقی، پلاک ۲۷	۰۲۱	۷۶۷۹۱۸۹۳-۷۷۳۴۰۹۰۲ ۷۷۱۲۵۷۸۳	فروش و خدمات پس از فروش
۶۴	افخار	تهران	تهران	۳۶۸	تهران، میدان آرژانتین، داخل پارک سوار بینقی، ضلع شرقی، پلاک ۵	۰۲۱	۸۸۱۷۶۲۸۵ - ۸۸۱۷۶۳۲۸	فروش و خدمات پس از فروش
۶۵	شکاری	تهران	تهران	۳۷۰	تهران، میدان امام حسین، خیابان دماوند، خیابان اقبال لاهوری، پلاک ۲۵۴	۰۲۱	۳۳۳۰۱۲۸۰ - ۳۳۳۳۷۱۵۶ ۳۳۳۲۸۱۹۶	فروش و خدمات پس از فروش
۶۶	جهانگیر	اصفهان	کاشان	۳۷۲	کاشان، میدان سسج، بلوار شهید روبروی درب اصلی دارالسلام، ابتدای شهرک فتح الامین	۰۳۱	۵۵۵۰۵۳۳۸	فروش و خدمات پس از فروش
۶۷	فرخنده بی، ابوی، فاضلی	تهران	تهران	۳۷۴	تهران، سه راه آزادی، ابتدای ۴۵ متری زینت، پلاک ۲۲۳	۰۲۱	۶۶۶۱۲۰۰۶	فروش و خدمات پس از فروش
۶۸	خیری	البرز	کرج	۳۷۷	کرج، گلشهر، بلوار القادری، کوکب غربی، منتهی به تالار تیرازه	۰۲۶	۳۳۱۱۷	فروش و خدمات پس از فروش

توجه: جهت دریافت اطلاعات کامل و به روز رسانی شده نمایندگی های ارائه دهنده خدمات پس از فروش خودروی خود به وبسایت [www.mimco.ir](http://www.mimco.ir) مراجعه نمایید.

ردیف	نام نمایندگی	استان	شهرستان	کد	آدرس مرکز خدمات پس از فروش	کد شهر	تلفن	نوع
۶۹	نجفی گل	خراسان رضوی	مشهد	۳۷۹	مشهد، ابتدای جاده قدیم نیشابور، ۴ کیلومتر بعد از پلیس راه طرق، ۹۰۰ متر داخل جاده سد طرق (راه غیبی)	۰۵۱	۳۳۲۱۰۴۳۰-۳۳۲۱۰۴۲۱ ۳۳۲۱۰۴۲۲	فروش و خدمات پس از فروش
۷۰	عابدزاده	چابقی	طبرس	۳۸۱	طبرس، میدان آیت اله واعظ طبرسی	۰۵۶	۳۲۸۱۷۴۹۰	فروش و خدمات پس از فروش
۷۱	آگون	هرمزگان	رودان	۳۸۵	رودان، بلوار انقلاب، بعد از مسجد جامع	۰۷۶	۴۲۸۸۵۸۶۰	فروش و خدمات پس از فروش
۷۲	کریم پور	خوزستان	آبادان	۳۸۶	آبادان، ورودی آبادان، خرمشهر، ترسیده به پل ایستگاه ۱۲ (سلاج غریبی)	۰۶۱	۵۳۲۵۶۲۸۰-۵۳۲۵۶۳۴۷	فروش و خدمات پس از فروش
۷۳	قاسمی	آذربایجان غربی	تفده	۳۸۸	تفده، ابتدای بلوار آزادی (خیابان پیرانشهر)	۰۴۴	۳۵۶۷۵۳۰۱-۳۵۶۷۵۳۰۷	فروش و خدمات پس از فروش
۷۴	اوسپوند	خوزستان	درزفول	۳۹۰	درزفول، ابتدای جاده سبخر، بعد از پل العنبر	۰۶۱	۴۲۴۲۶۹۶۰-۴۲۴۲۶۹۷۰	فروش و خدمات پس از فروش
۷۵	میرزاآرمری	ایلام	ایلام	۳۹۱	ایلام، میدان امام حسن	۰۸۴	۳۲۲۴۷۲۳۶	فروش و خدمات پس از فروش
۷۶	متوسل	خوزستان	بهبهان	۳۹۳	بهبهان، میدان محسنی، بعد از فرهنگسرا	۰۶۱	۵۲۷۲۲۶۵۶	فروش و خدمات پس از فروش
۷۷	مزرعه	خوزستان	اهواز	۳۹۴	اهواز، بلوار آیت الله بهبهانی، بین میدان جمهوری و فلکه پادان، جنب سرویستی بانک ملت	۰۶۱	۲۵۵۴۱۶۱۱	فروش و خدمات پس از فروش
۷۸	بخشی	مازندران	ساری	۳۹۵	ساری، بلوار کشاورز، روبروی مسجد صاحب الزمان (شکوهی)	۰۱۱	۳۳۲۹۰۲۸۳-۳۳۲۹۰۴۴۲	فروش و خدمات پس از فروش
۷۹	آذرخش	سیستان و بلوچستان	زاهدان	۳۹۶	زاهدان، تقاطع مولوی و خیابان امام خمینی، جنب مسیر آذرخشی	۰۵۴	۳۳۲۲۶۶۶۴	فروش و خدمات پس از فروش
۸۰	غلامی گیفانی	خراسان شمالی	بجنورد	۳۹۷	بجنورد، خیابان امام خمینی غریبی، نبش امام خمینی ۴۶	۰۵۸	۳۳۲۲۴۵۱۸-۳۳۲۲۴۵۱۷ ۳۳۲۲۴۵۱۹	فروش و خدمات پس از فروش
۸۱	گودزی	تهران	تهران	۳۹۹	تهران، خیابان رودکی، حد فاصل آذربایجان و ارومیه، پلاک ۷۶۲	۰۲۱	۶۶۴۲۷۸۹۳-۶۶۴۲۲۵۵۱	فروش و خدمات پس از فروش
۸۲	تسلیم	فارس	شیراز	۴۰۰	شیراز، بلوار باباسلمان فارس، پل پیرنیا، خیابان بشیر	۰۷۱	۳۷۲۱۶۶۰۵	فروش و خدمات پس از فروش

توجه: جهت دریافت اطلاعات کامل و به روزرسانی شده نمایندگی های ارائه دهنده خدمات پس از فروش خود روی خود به وبسایت [www.mvnco.ir](http://www.mvnco.ir) مراجعه نمایید.

ردیف	نام نمایندگی	استان	شهرستان	کد	آدرس مرکز خدمات پس از فروش	کد شهر	تلفن	نوع
۸۳	ستوده	تهران	تهران	۴۰۱	تهران، اتوبان شیخ فضل الله ثوری جنوب، بعد از خیابان جوب ترائی، لاین کندرو، پلاک ۲۸	۰۲۱	۴۴۲۸۰۴۰۱	فروش و خدمات پس از فروش
۸۴	آرشام موپورا اردبیل	اردبیل	اردبیل	۴۰۵	اردبیل، کیلومتر ۲ جاده سوسن، روبروی شهرک بیاپاش	۰۴۵	۳۳۵۷۲۰۲۹	فروش و خدمات پس از فروش
۸۵	همیار موتور پارسا گاد	تهران	تهران	۴۰۶	تهران، خواران شرق، بین کوچه شمسی و عزیززی، پلاک ۲۸۶	۰۲۱	۳۳۷۰۴۱۲۴-۳۳۲۳۲۰۵۱	فروش و خدمات پس از فروش
۸۶	گسترش ایده های تجاری	کرمان	کرمان	۴۰۷	کرمان، بلوار شهید صدوقی، بعد از خیابان والنجری جنوبی	۰۳۴	۲۳۴۷۶۰۰۲-۳۳۴۷۶۰۰۳	فروش و خدمات پس از فروش
۸۷	غذیری عمران	مازندران	مازندران	۴۰۸	رامسر، چهارراه بسیج، ابتدای خیابان کاشانی	۰۱۱	۵۵۲۳۱۴۴۱	فروش و خدمات پس از فروش
۸۸	رسولی روهی	تهران	تهران	۴۰۹	تهران، خیابان فرجام، بین چهارراه ولی عصر و سراج، پلاک ۵۳۴	۰۲۱	۷۷۲۰۳۰۱-۷۷۲۰۳۰۲	فروش و خدمات پس از فروش
۸۹	ایمن تجارت آرام	آذربایجان شرقی	تبریز	۴۱۱	تبریز، بالای از بل تارکومرسانی، نرسیده به پمپ بنزین پالایشگاه، جنب نمایندگی ایران خودرو	۰۴۱	۴۴۲۵۱۰۰۰	فروش و خدمات پس از فروش
۹۰	اسماعیلی	بوشهر	بازرگان	۴۱۳	بازرگان، خیابان الفتح، ۲۰۰ متر بعد از منطقه نظامی	۰۷۷	۳۴۳۲۱۵۰۰-۳۴۳۲۳۰۸۲۹	فروش و خدمات پس از فروش
۹۱	رضایی	سمنان	شاهرود	۴۱۴	شاهرود، ابتدای جاده کارخانه قند، فرعی اول	۰۲۳	۲۲۳۹۴۰۷۳	فروش و خدمات پس از فروش
۹۲	پاکروان خودرو تاروس	خراسان رضوی	مشهد	۴۱۵	مشهد، بزرگراه آسپاسی، داخل آزادی ۹۱، درب دوم، سمت راست	۰۵۱	۲۶۶۷۶۷۶۷	فروش و خدمات پس از فروش
۹۳	دیبسی	بوشهر	بوشهر	۴۱۶	بوشهر، خیابان برج، نرسیده به بل برج، جنب ترمینال مسافری	۰۷۷	۳۳۵۷۰۰۰۳-۳۳۵۷۰۰۳۴	فروش و خدمات پس از فروش
۹۴	همدانی	البرز	نظر آباد	۴۱۷	نظرآباد، میان معلم، بلوار معلم، نبش خیابان کارگر شمالی، روبروی مدرسه پسرانه جابرین جیلان	۰۲۶	۴۵۳۳۷۷۶۲-۴۵۳۳۷۷۶۳	فروش و خدمات پس از فروش
۹۵	جعفری	کرمانشاه	کرمانشاه	۴۲۰	کرمانشاه، خیابان نقلیه، پایین تر از بیمارستان امام خمینی (ره)، پلاک ۴۹	۰۸۳	۳۷۲۸۳۹۵۰	فروش و خدمات پس از فروش
۹۶	آرم خودرو عرفان	فارس	شیراز	۴۲۱	شیراز، بلوار خلیج فارس، روبروی پلیس راه فسا	۰۷۱	۳۷۱۳۳۴۱۹	فروش و خدمات پس از فروش
۹۷	علیزاده	مازندران	نوشهر	۴۲۷	نوشهر، بلوار امام رضا، خیابان باپاطاهر، بعد از صنعت ۱۱	۰۱۱	۵۲۳۳۳۴۲۷	فروش و خدمات پس از فروش

توجه: جهت دریافت اطلاعات کامل و به روزرسانی شده نمایندگی های ارائه دهنده خدمات پس از فروش خودروی خود به وبسایت [www.mimco.ir](http://www.mimco.ir) مراجعه نمایید.

ردیف	نام نمایندگی	استان	شهرستان	کد	آدرس مرکز خدمات پس از فروش	کد شهر	تلفن	نوع
۹۸	دینتندر	اصفهان	اصفهان	۴۲۸	اصفهان، اتوبان ذوب آهن، کنار گذر غرب به شرق، ۵۰۰ متر بعد از پل هوایی کلیجان، مقابل تابلو کیلومتر ۵ اصفهان	۰۳۱	۳۷۴۸۵۶۰۰-۳۷۴۸۵۷۰۰	فروش و خدمات پس از فروش
۹۹	زهرايي	فارس	کازرون	۴۲۹	کازرون، بلوار ملت، قبل از جاده دوان	۰۷۱	۴۲۳۳۰۱۹۹-۴۲۳۳۱۰۰۰	فروش و خدمات پس از فروش
۱۰۰	بهرای مینش	تهران	اسلامشهر	۴۳۰	اسلامشهر، میدان قائم، به سمت آذران، نرسیده به سر حصارک، پاک ۱۴۳	۰۲۱	۵۶۲۸۷۵۶۹	فروش و خدمات پس از فروش
۱۰۱	کافیمیانی	لرستان	نورآباد	۴۳۳	نورآباد، بلوار آیت الله کاشفی، پایین تر از اداره راه و شهرسازی، جنب نمایندگی سایپا	۰۶۶	۲۲۷۲۱۴۳۱	فروش و خدمات پس از فروش
۱۰۲	تجارت پیشگان	قم	قم	۴۳۳	قم، جاده قدیم قم، تهران، بعد از پل دستغیب، انتهای کوچه ۳	۰۲۵	۳۶۶۴۳۴۴-۳۶۶۴۳۴۴۱ ۳۶۶۴۳۴۴۳	فروش و خدمات پس از فروش
۱۰۳	قنادیان	اصفهان	اصفهان	۴۳۵	اصفهان، بلوار اشرفی اصفهانی (چمنده سابق)، نبش کوچه ۴۱	۰۳۱	۲۷۷۸۰۸۵	فروش و خدمات پس از فروش
۱۰۴	جیل ممبیر	چهارمحال و بختیاری	لردگان	۴۳۹	لردگان، ورودی شهر، جنب بهمن موتور	۰۳۸	۳۴۴۵۷۷۶	فروش و خدمات پس از فروش
۱۰۵	اردستانی زاده	همدان	همدان	۴۴۰	همدان، میدان سپاه (چراغ قرمز)، ابتدای بلوار سید جمال الدین اسفدانی (روبروی سپاه)	۰۸۱	۳۴۲۳۴۲۴۴	فروش و خدمات پس از فروش
۱۰۶	عسگری فر	تهران	پاکدشت	۴۴۱	پاکدشت، خاتون آباد، جنب مسجد پلاستیک، نرسیده به بیمارستان شهیای پاکدشت	۰۲۱	۹۵۱۱۸۰۰۸	فروش و خدمات پس از فروش
۱۰۷	نوا خودرو شمال	مازندران	بالسر	۴۴۳	بالسر، خیابان پاساران، روبروی اداره دارایی	۰۱۱	۳۵۲۹۰۴۰۰-۳۵۲۹۰۴۰۱	فروش و خدمات پس از فروش
۱۰۸	محمدی	هرمزگان	بندرعباس	۴۴۴	بندرعباس، خیابان ۲۳ بهمن، نبش کوچه مشکات ۱۴	۰۷۶	۳۳۴۵۳۴۸۱	فروش و خدمات پس از فروش
۱۰۹	پیکامی	تهران	ورامین	۴۴۵	ورامین، بلوار اصلی تهران - ورامین، روبروی شهرک مدرس (گل تپه)	۰۲۱	۳۶۲۰۰۴۲۴-۳۶۲۰۰۴۲۵ ۳۶۲۰۰۴۲۶	فروش و خدمات پس از فروش
۱۱۰	دوست محمدی	قزوین	قزوین	۴۴۶	قزوین، بلوار آیت الله خامنه ای، مقابل کارخانه الوتیک	۰۲۸	۳۳۲۴۴۴۸۱-۵	فروش و خدمات پس از فروش

توجه: جهت دریافت اطلاعات کامل و به روزرسانی شده نمایندگی های ارائه دهنده خدمات پس از فروش خودرودی خود به وبسایت [www.mvimo.ir](http://www.mvimo.ir) مراجعه نمایند.

ردیف	نام نمایندگی	استان	شهرستان	کد	آدرس مرکز خدمات پس از فروش	کد شهر	تلفن	نوع
۱۱۱	فرقانی	تهران	تهران	۴۲۷	تهران، ابتدای نواب، اتوبان جراحی، به غرب، لاین، کندرو، بعد از مترو شهرک شریعتی، ترسیده به مجتمع پردیس کمان، پلاک ۱۴۸	۰۲۱	۵۵۸۴۹۰۶۰	فروش و خدمات پس از فروش
۱۱۲	ناصری	خراسان جنوبی	بیرجند	۴۴۸	بیرجند، بلوار مسافر، سایت کارگاهی، پشت بازار صوفه و تریه بار قدیم	۰۵۶	۳۲۲۳۵۰۵۱	فروش و خدمات پس از فروش
۱۱۳	خوش خطی	زنجان	زنجان	۴۴۹	زنجان، گمر بند، خیابان غربی، جنب کاروانش خیابان	۰۲۴	۳۳۳۲۰۷۷۷-۳۳۳۲۰۸۸۸	فروش و خدمات پس از فروش
۱۱۴	سازگار	گلستان	گرگان	۴۵۰	گرگان، بلوار جرجان، بین جرجان ۱۶ و ۱۸ (روبروی جرجان ۷)	۰۱۷	۳۲۱۵۰۹۹۰-۳۲۱۵۵۹۹۰	فروش و خدمات پس از فروش
۱۱۵	ابویی	یزد	یزد	۴۵۳	یزد، بلوار امام جعفر صادق، ۵۰۰متر بعد از بیمارستان مادر، جنب رستوران شاه نیشین	۰۳۵	۳۶۳۸۸۱۰۱-۳۶۳۸۸۱۰۲	فروش و خدمات پس از فروش
۱۱۶	دردمشی	تهران	رودهن	۴۵۳	رودهن، بلوار امام خمینی، جنب پمپ بنزین شیرمحمدی	۰۲۱	۷۶۵۰۲۲-۸	فروش و خدمات پس از فروش
۱۱۷	کجور خودرو روند	خوزستان	اهواز	۴۵۵	اهواز، اتوبان آیت الله بهبهانی، کوی مدرس، جنب ترمینال مسافری خلیج فارس	۰۶۱	۳۵۵۳۵۹۸۰-۳۵۵۳۵۹۹۰	فروش و خدمات پس از فروش
۱۱۸	نیکخواهی	فارس	داراب	۴۶۱	داراب، بلوار امام خمینی، جنب پمپ گاز شهرداری	۰۷۱	۵۳۵۴۹۶۸۰	فروش و خدمات پس از فروش
۱۱۹	آزادی - آرمی	فارس	لار	۴۶۳	لار، شهر جدید، ابتدای بلوار فرمانداری، ابتدای بلوار وحدت خور	۰۷۱	۵۲۲۷۲۳۲۲ - ۵۲۲۷۲۳۲۴	فروش و خدمات پس از فروش
۱۲۰	رهزوان اهل طریقت	کردستان	سنندج	۴۶۶	سنندج، گهر بنی، بهشت محمدی، مانین فنی حرفه ای و کارخانه ایستک، بالای معاینه فنی، شماره ۳	۰۸۷	۳۳۳۸۱۳۶۴۴	فروش و خدمات پس از فروش
۱۲۱	شاه مرادی	آذربایجان غربی	بوکان	۴۶۷	بوکان، بلوار امام خمینی، بالاتر از خیابان ۵۵	۰۴۴	۴۶۳۷۷۰۰۶	فروش و خدمات پس از فروش
۱۲۲	دراوسیان	تهران	تهران	۴۷۸	تهران، خیابان اجاره دار، پانین تر از چهارراه شیخ صفی، پلاک ۲۵۰	۰۲۱	۷۷۵۵۴۶۳۲ - ۷۷۵۵۶۶۵۳	خدمات پس از فروش
۱۲۳	ارومچی چست خودرو	آذربایجان غربی	ارومیه	۴۳۶	ارومیه، بلوار شیخ شلتوت، پانین تر از پمپ بنزین، پلاک ۸۷	۰۴۴	۳۲۲۵۸۰۴۶ - ۳۲۲۵۲۰۴۶	فروش و خدمات پس از فروش

توجه: جهت دریافت اطلاعات کامل و به روز رسانی شده نمایندگی های ارائه دهنده خدمات پس از فروش خود روی خود به وبسایت [www.mimco.ir](http://www.mimco.ir) مراجعه نمایید.



نوع	تلفن	کد شهر	آدرس مرکز خدمات پس از فروش	کد	شهرستان	استان	نام نمایندگی	شماره
فروش و خدمات پس از فروش	۳۳۳۲۱۸۹۵	۰۷۴	یاسوج، نجف آباد، جنب مخابرات	۴۳۱	یاسوج	کهرکلهویه و بویر احمد	شاکری نسب	۱۲۴
فروش و خدمات پس از فروش	۴۳۳۴۲۹۰۰	۰۵۱	یاسوج، خیابان سی متری، میدان صنعت، پست نمایندگی ایران خودرو	۹۲۳۸	یاسوج	خراسان رضوی	باغالی	۱۲۵

توجه: جهت دریافت اطلاعات کامل و به روز رسانی شده نمایندگی های ارائه دهنده خدمات پس از فروش خودروی خود به وبسایت [www.mvimo.ir](http://www.mvimo.ir) مراجعه نمایید.

## لیست نمایندگی‌های فروش و خدمات پس از فروش شرکت مدیران خودرو (برند MVM)

ردیف	نام نمایندگی	استان	شهرستان	کد	آدرس مرکز خدمات پس از فروش	کد شهر	تلفن	نوع
۱	بازگانی کار خودرو مطلق پارس	گلستان	گرگان	۱۲۰	گرگان، خیابان شهید بهشتی، جنب پل قزاق محله، پلاک ۳۲۰	۰۱۷	۲۳۳۶۷۷۷	فروش و خدمات پس از فروش
۲	قلی پور	مازندران	آمل	۱۷۷	آمل، ۵۰۰متر داخل کمربندی هراز به هراز سنگر ، روبروی ترک کلا	۰۱۱	۴۴۲۳۵۹۲۶	فروش و خدمات پس از فروش
۳	آدانی	قم	قم	۲۲۹	قم، میدان آزادگان، بلوار شهید بهشتی، روبروی بیمارستان شهید بهشتی	۰۲۵	۳۶۷۰۹۷۲۴	فروش و خدمات پس از فروش
۴	نوری	خراسان رضوی	گناباد	۳۰۸	گناباد، بلوار امام رضا(ع)، نرسیده به میدان پدافند (بلال سابق)	۰۵۱	۵۷۲۶۰۹۰۱-۵۷۲۶۰۹۰۲ ۵۷۲۶۰۹۰۳	فروش و خدمات پس از فروش
۵	ایری	گلستان	بندر ترکمن	۳۱۶	ابتدای جاده بندر ترکمن به گرگان، نمایندگی سایپا	۰۱۷	۳۴۴۸۲۸۲۷	فروش و خدمات پس از فروش
۶	خواجوند بدیعی	مازندران	محمود آباد	۳۲۶	محمود آباد، خیابان امام خمینی، روبروی خط آزادمون	۰۱۱	۴۴۷۲۴۴۲۳	خدمات پس از فروش
۷	شکاری	خراسان رضوی	نیشابور	۳۳۶	نیشابور، ابتدای جاده نیشابور - مشهد، روبروی پمپ بنزین صحرانورد	۰۵۱	۴۲۲۳۸۳۰۰	فروش و خدمات پس از فروش
۸	زائر اوهالی	مازندران	نگاه	۳۷۵	نگاه، خیابان انقلاب، جنب کوی شالیکویی	۰۱۱	۳۴۳۷۳۸۷۰-۹-۳۴۳۷۳۸۷۱۰	فروش و خدمات پس از فروش
۹	عزیزی	گیلان	لاهیجان	۳۸۷	لاهیجان، حد فاصل میدان چای و انتظام، جنب نمایندگی سایپا	۰۱۳	۴۲۲۴۸۷۴۱	فروش و خدمات پس از فروش
۱۰	کریم زانی	سیستان و بلوچستان	چابهار	۴۱۰	چابهار، خیابان حافظ، جنب نمایندگی سایپا	۰۵۴	۳۵۳۳۵۱۰۶	فروش و خدمات پس از فروش
۱۱	خیاط زاده	خوزستان	اهواز	۴۲۲	اهواز، اهواز، بلوار آیت الله بهبهانی، انتهای اسلام آباد، نرسیده به پل فولاد	۰۶۱	۳۵۵۶۵۸۲۱	فروش و خدمات پس از فروش
۱۲	رحمانی	آذربایجان غربی	بیرانشهر	۴۲۳	بیرانشهر، بلوار ارتش، جنب اداره دارایی	۰۴۴	۴۴۲۴۱۶۹۹	فروش و خدمات پس از فروش
۱۳	غیبشوی	خوزستان	امیدیه	۴۶۵	امیدیه، جنب فرمانداری	۰۶۱	۵۲۶۸۸۰۰۱	فروش و خدمات پس از فروش

توجه: جهت دریافت اطلاعات کامل و به‌روزرسانی شده نمایندگی‌های ارائه دهنده خدمات پس از فروش خودرودی خود به وب‌سایت [www.mvmmco.ir](http://www.mvmmco.ir) مراجعه نمایید.